

# NUR FÜR WARTUNGSPERSONAL

## HITACHI Inspire the Next INVERTER SYSTEM - MEHRZWECK AUSFÜHRUNG EINBAUANLEITUNG

### Innengerät

RAS-07G4  
RAS-09G4

### Außengerät

RAC-07G4  
RAC-09G4

### Vorsichtsmaßnahmen

- Bitte lesen Sie die Vorsichtsmaßnahmen sorgfältig durch vor Inbetriebnahme des Gerätes.
- Für die Sicherheit ist der Inhalt dieses Abschnittes von vitaler Wichtigkeit. Bitte beachten Sie in besonderem Maße folgendes Zeichen.

**⚠️ WARNUNG** ..... Inkorrekte Methoden des Einbaus könnten Tod oder ernste Verletzungen zur Folge haben.

**⚠️ VORSICHT** ..... Ungeeigneter Einbau könnte ernste Konsequenzen nach sich ziehen.

Stellen Sie sicher, daß das Gerät nach dem Einbau ordnungsgemäß arbeitet. Informieren Sie den Kunden über den richtigen Weg zur Betätigung des Gerätes, wie es in der Bedienungsanleitung steht.

### ⚠️ WARNUNG

- Wenden Sie sich bitte an den Kundendienst oder an einen qualifizierten Techniker für den Einbau des Gerätes. Sollten Sie den Einbau selber ausführen, so könnte es zum Wasserleck, Kurzschluß oder Feuer kommen.
- Beachten Sie bitte die Anweisungen in der Einbauanleitung während Einbau des Gerätes. Inkorrekt Einbau könnte Wasserleck, elektrischen Schlag oder Feuer zur Folge haben.
- Montieren Sie das Gerät an einer Stelle, die das Gewicht des Gerätes aushalten kann. Sonst könnte das Gerät einstürzen und Gefahren bringen.
- Beachten Sie die Regeln und Vorschriften der elektrischen Installation und die Verfahren, die in diesem Heft beschrieben sind, wenn Sie die elektrischen Einbauarbeiten ausführen. Ein staatlich zugelassenes Stromkabel ist zu verwenden.
- Zum Verbinden des Innengerätes mit dem Außengerät verwenden Sie nur die vorgeschriebenen Kabel. Stellen Sie sicher, daß die Kabel straff sind, nachdem die Klemmen eingesteckt sind. Inkorrekte Einfügung und lose Kontakte könnten Überhitzung und Feuer verursachen.
- Verwenden Sie bitte in Ihrer Einbauarbeit nur die vorgeschriebenen Einzelteile. Andernfalls könnte es zum Einsturz des Gerätes, Wasserleck, elektrischen Schlag oder Feuer kommen.
- Sie müssen den speziellen Rohrsatz für R410A verwenden. Andernfalls können Kupferleitungen brechen oder Funktionsstörungen auftreten.
- Beim Installieren oder Abbauen eines Klimagerätes darf keine Luft oder Feuchtigkeit im Kältekreislaufsystem zurückbleiben. Andernfalls kann der Druck im Kältekreislaufsystem zu hoch werden, so daß Komponenten brechen.
- Bei vorhandenen Kühlgaslecks müssen Sie während der Installationsarbeiten für eine ausreichende Belüftung sorgen. Wenn Kühlgas auf Feuer trifft, können sich giftige Gase bilden.
- Nach Abschluß der Installationsarbeiten stellen Sie sicher, daß keine Kühlgaslecks vorhanden sind. Das durch ein Leck in den Raum strömende Kühlgas kann durch einen Heizlüfter oder andere Heizgeräte erhitzt werden und dadurch giftige Gase bilden.
- Unbefugte Änderungen am Klimagerät können gefährlich sein. Falls eine Funktionsstörung auftritt, wenden Sie sich an einen qualifizierten Klimagerätetechniker. Unfachmännisch ausgeführte Reparaturen können zu Wasserlecks, elektrischen Schlägen, Bränden usw. führen.

### ⚠️ VORSICHT

- Ein Stromauslöser oder eine Sicherung müssen installiert werden. Andernfalls besteht die Gefahr eines Stromschlags. In die Stromzuleitung zum Außengerät muß ein Hauptschalter mit einem Kontaktabstand von mehr als 3 mm eingebaut werden.
- Montieren Sie das Gerät nicht in der Nähe von brennbarem Gas. Das Außengerät könnte Feuer fangen, wenn brennbares Gas in seiner Umgebung entweicht.
- Achten Sie darauf, Daß eine einwandfreie Wasserableitung möglich ist.
- Die Rohrleitungen sind gut abzustützen, wobei der Zwischenraum zwischen den Stützen nicht mehr als 1 m betragen soll.

## WAHL DES STANDORTES (Bitte achten Sie auf folgende Sachen und erhalten Sie das Einverständnis des Kunden vor dem Einbau).

### ⚠️ WARNUNG

- Das Gerät an einer stabilen nicht vibrierenden Stelle montieren, die das Gerät völlig unterstützt.

### ⚠️ VORSICHT

- Keine Heizquellen und keine Hindernisse dürfen sich am Luftausgang befinden.
- Die Spielraumabstände nach oben, unten, rechts und links sind der Abbildung unten zu entnehmen.
- Der Standort muß günstige Möglichkeiten bieten für Wasserableitung und Rohrverbindungen zum Außengerät.
- Interferenzen von den Geräuschen zu vermeiden, setzen Sie bitte die Maßeinheit und sein Remotesteuerpult mindestens 1mm vom flourescent Lampe der Radio-, Fernseh- und Inverterart.
- Um eine Signalverfälschung zu vermeiden, müssen Sie die Fernbedienung von Hochfrequenzmaschinen und Hochleistungsfunksystemen entfernt halten.
- Das Innengerät muß in einer Höhe von mindestens 2,3m installiert werden oder höher in einem öffentlich nicht zugänglichen Raum.

### ⚠️ WARNUNG

- Das Außengerät muß an einer Stelle montiert werden, die schweres Gewicht aushält. Sonst vibriert das Gerät und steigt der Lärm.

### ⚠️ VORSICHT

- Das Gerät darf nicht direkter Sonneneinstrahlung oder Regen ausgesetzt werden. Außerdem muß die Belüftung gut und frei von Hindernissen sein.
- Die aus dem Gerät ausströmende Luft darf nicht auf Pflanzen oder Tiere gerichtet sein.
- Die Spielraumabstände nach oben, unten, rechts und links sind der Abbildung unten zu entnehmen. Wenigstens 3 Seiten müssen frei sein.
- Achten Sie bitte darauf, daß die ausgeblasene heiße Luft und der Lärm die Nachbarn nicht stört.
- Sie dürfen das Gerät nicht montieren, wo es Gas, Dampf, Öl und Rauch gibt.
- Der Standort muß günstig sein für Wasserableitung.
- Plazieren Sie das Außengerät und seine Verbindungskabel wenigstens 1m entfernt von Antennen und Signallinien des Fernsehers, Radios oder Telephons. Damit werden Störungen vermieden.
- Bringen Sie nicht die im Freienstarken maßeinheit Einfassungen an wickeln Sie Richtung. Es kann den Ventilator beschädigen Motor.

### Bezeichnung der Bestandteile des Innengerätes

Nr.	Bezeichnung	Stck
①	Montageplatte	1
②	Schraube für Montageplatte (4,1x32)	6
③	Fernbedienungshalterung	1
④	Batterien AAA-Größe	2
⑤	Schrauben für Fernbedienungshalterung (3,1x16)	2
⑥	Fernbedienung	1
⑦	Reinigungsfilter	1
⑧	Halterung	1

Die Länge des Verbindungskabels des Innengerätes

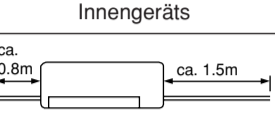

### Richtung der Verrohrung

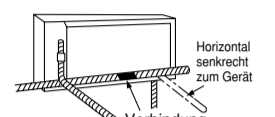

Gibt es 4 Richtungen allowed, nämlich horizontal, perpendicular zur Maßeinheit, vertikal unten vom Recht, horizontal heraus vom Recht und horizontal heraus nach links. Die Ausnahme für die Rohrleitungen nicht an der linken Seite des Geräts formen.

### Dimensionen des Montageständers des Außengerätes.

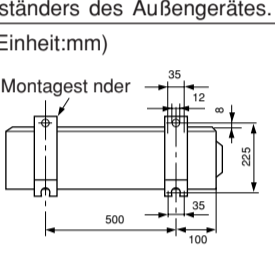

### Abbildung zeigt den Einbau des Innen und des Außengerätes.

- Das Innengerät muß in einer Höhe von mindestens 2,3m installiert werden oder höher in einem öffentlich nicht zugänglichen Raum.

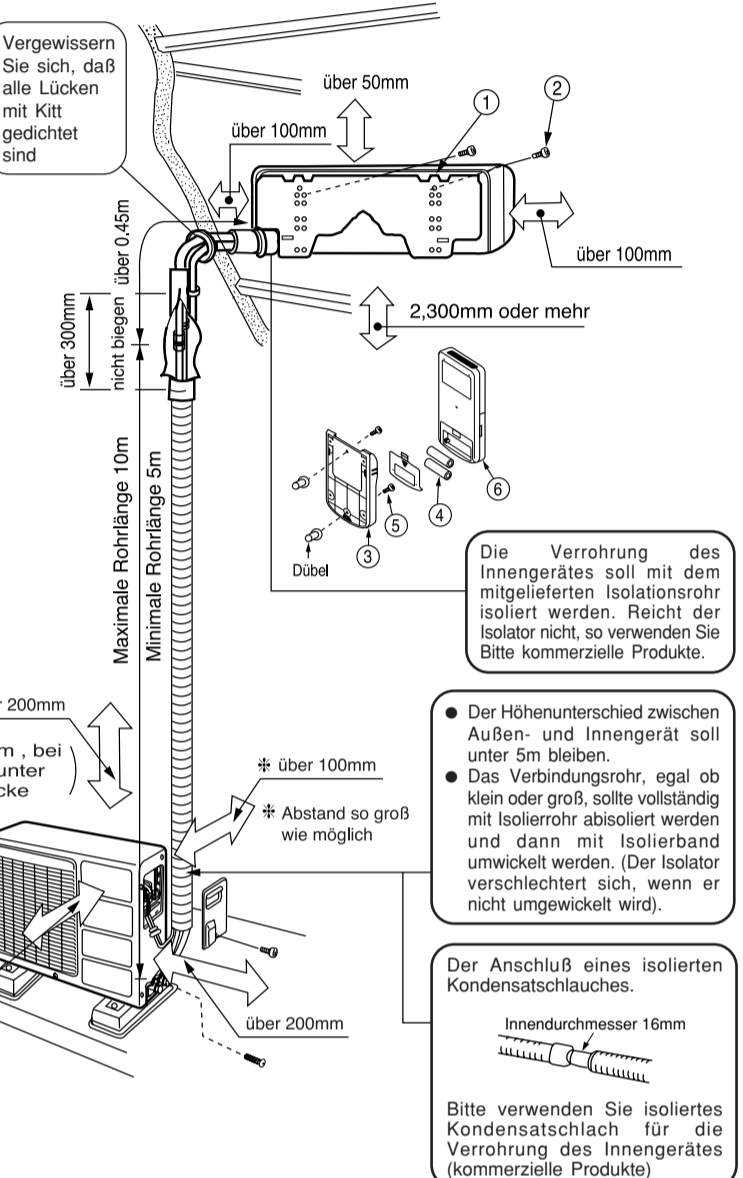

Die Verrohrung des Innengerätes soll mit dem mitgelieferten Isolationsrohr isoliert werden. Reicht der Isolator nicht, so verwenden Sie Bitte kommerzielle Produkte.

- Der Höhenunterschied zwischen Außen- und Innengerät soll unter 5m bleiben.
- Das Verbindungsrohr, egal ob klein oder groß, sollte vollständig mit Isolierrohr abisoliert werden und dann mit Isolierband umwickelt werden. (Der Isolator verschlechtert sich, wenn er nicht umwickelt wird).

Der Anschluß eines isolierten Kondensatschlauches.



Bitte verwenden Sie isoliertes Kondensatschlauch für die Verrohrung des Innengerätes (kommerzielle Produkte)

## 1 Einbau der Montageplatte, Wanddurchbohren und Installation des Schutzrohres

### ⚠️ VORSICHT

- Die Ableitung des Wassers von Behälter im Innengerät kann von der linken Seite vorgenommen werden. Daher muss die Montageplatte waagrecht oder leicht angewinkelt zur Seite des Abflussschlauches angebracht werden. Andernfalls könnte das kondensierte Wasser überlaufen.

### Direkte Montage an der Wand

- Bitte befestigen Sie die Montageplatte an verdeckten Trägern in der Wand.

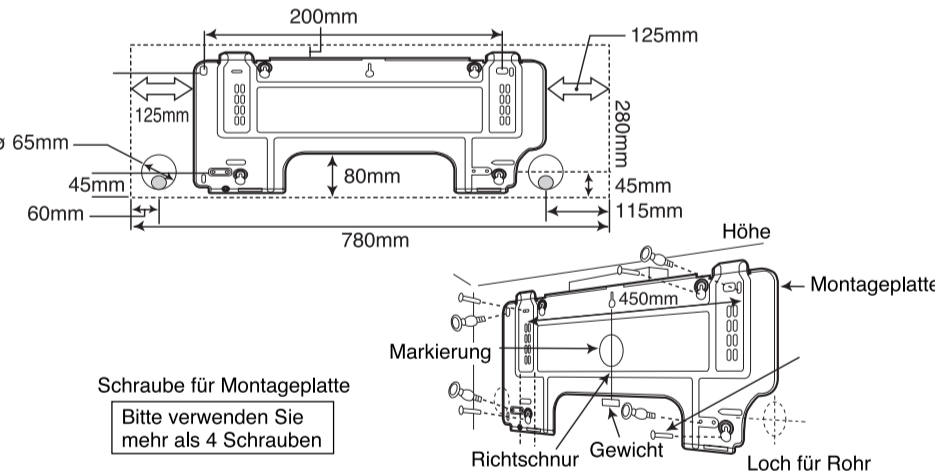

### Vorgänge des Einbaus und Vorsichtsmaßnahmen

- Vorgehensweise bei der Befestigung der Montageplatte.
  - Bohren Sie Löcher in der Wand.
  - Drücken Sie Dübel in die Löcher.
  - Bringen Sie die Montageplatte an der Wand mit einer 4,1 x 32 Schraube an. (wie unten gezeigt)

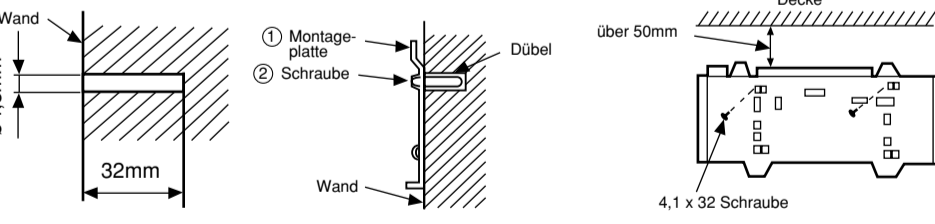

### Vorgänge zum Befestigen der Fernbedienungshalterung.

- Bohren Sie Löcher in der Wand. (wie unten abgebildet)
- Drücken Sie Dübel in die Löcher. (wie unten abgebildet)
- Fernbedienungshalterung anbringen. (wie unten abgebildet)

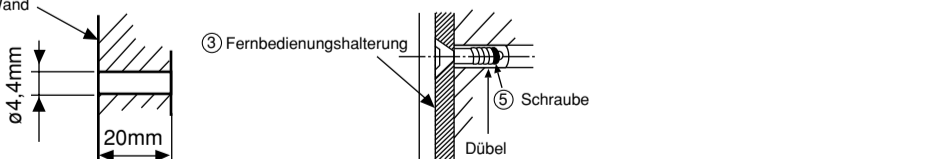

### Wanddurchbohren und einbau des Schutzrohres

- Bohren Sie ein 65mm-Loch in der Wand. Das Loch soll leicht zur Außengerätsseite geneigt sein. Halten Sie dazu den Bohrer um einen kleinen Winkel schräg.
- Schneiden Sie das Schutzrohr nach der Dicke der Wand ab.
- Damit kein Regenwasser reinläuft, sollen alle Lücken in der Muffe mit Kitt ausgefüllt werden.

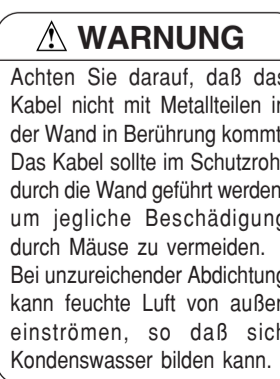

### ⚠️ WARNUNG

Achten Sie darauf, daß das Kabel nicht mit Metallteilen in der Wand in Berührung kommt. Das Kabel sollte im Schutzrohr durch die Wand geführt werden, um jegliche Beschädigung durch Mäuse zu vermeiden. Bei unzureichender Abdichtung kann feuchte Luft von außen einströmen, so daß sich Kondenswasser bilden kann.

## 2 Montage des Innengerätes

### VERTIKAL NACH UNTEN VERROHREN

#### Vorbereitung

- Schließen Sie das Verbindungskabel an.
- Ziehen Sie das Rohr, das Verbindungskabel und den Abflussschlauch heraus.

#### Montage

- Der obere Teil des Innengerätes wird an der Montageplatte aufgehängt.
- Die Nase am unteren Teil des Innengerätes wird in die montageplatte eingehängt.

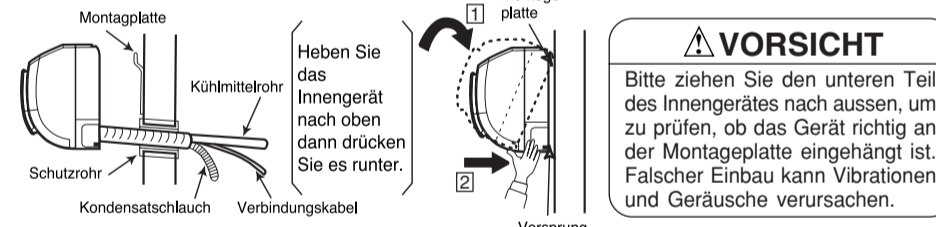

### ⚠️ VORSICHT

Bitte ziehen Sie den unteren Teil des Innengerätes nach aussen, um zu prüfen, ob das Gerät richtig an der Montageplatte eingehängt ist. Falscher Einbau kann Vibrationen und Geräusche verursachen.

### WIE MAN INNENMASSEINHEIT ENTFERNT

- Drücken Sie die (STOSS) Abschnitte an der Unterseite hoch von der Innenmaßeinheit und ziehen Sie die untere Platte in Richtung zu Ihnen. Dann werden das clawa freigegeben von der stationären Platte. (die (STOSS) Abschnitte werden durch 2 angezeigt (Pfeile in der rechten Abbildung))

### HORIZONTALE VERROHRUNG

#### Vorbereitung

- Wechseln des Kondensatschlauches und Vorgänge des Einbaus.
- Bei horizontaler Verrohrung tauschen Sie das Kondensatschlauch und die Abflußkappe um, wie unten gezeigt. Führen Sie des Kondensatschlauch hinein, bis sich das Isolationsmaterial zusammenfaltet.

- Bitte benutzen Sie eine Zange um die Abflußkappe rauszuziehen. (Das ist ein leichter weg, die kappe zu entfernen)

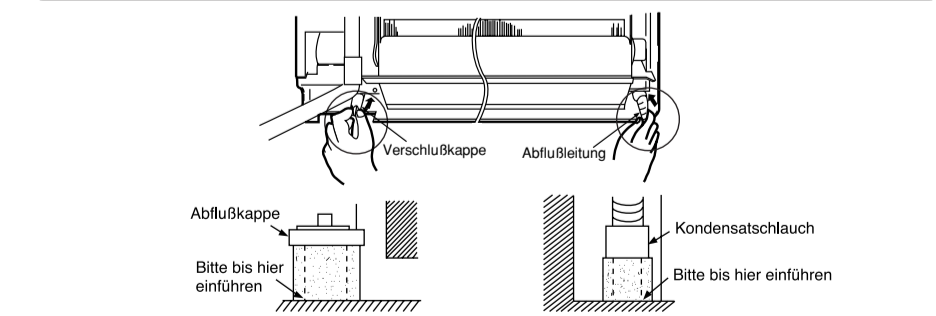

### ⚠️ VORSICHT

Kondensiertes Wasser könnte ausfließen wenn nicht richtig eingeführt.

### HORIZONTAL UND NACH UNTEN VERROHREN-ÖFFNUNGEN MACHEN

- Bei horizontaler oder nach unten verrohrung, verwenden Sie ein Messer um Öffnungen wie abgebildet zu schneiden. Dann glätten Sie die Kanten mit einer Pfeife.

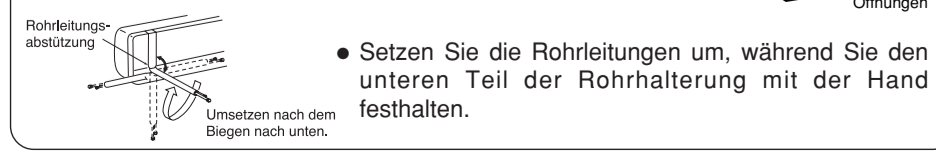

## DER EINBAU VON KÜHLMITTELROHREN NACH DEM ANSCHLIEßEN

- Die Kühlmittelrohre sollten so eingestellt werden, dass sie durch das Loch in der Wand passen, und dann zum weiteren Anschließen vorbereitet werden.
- Die Enden von 2 angeschlossenen Röhre mit einem Isolator abdecken, der für Endanschlüsse verwendet wird. Dann werden die Röhre mit Isolationsrohr umgewickelt.
- Schließen Sie das anschließende Netzkabel an, nachdem Sie elektrische Abdeckung entfernt haben. (siehe "Anschluß des Netzkabels").
- Nach dem Einstellen, passen Sie das Verbindungskabel und die Rohre in den verfügbaren Platz unter dem Innengerät ein. Befestigen Sie sie mit einer Kabelklemme.

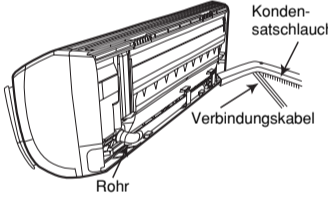

### ⚠️ VORSICHT

- Das für die Befestigung des Isolators benutzte Gummi-band Soll nicht mit großer kraft gezogen werden. Sonst beeinträchtigt dies die Wärmeisolation und führt zur Wasserkondensation.

## DER ANSCHLUSS DES KÜHLMITTELROHRES BEIM EINBAU DES INNENGERÄTES

### Vorbereitung zum Einbau des Kühlmittelrohres

- Kühlleitung und Verbindungskabel müssen aneinandergelassen sein.
- Der vordere Teil der Kühlleitung ist an den mit "▽" markierten Stellen anzubringen.

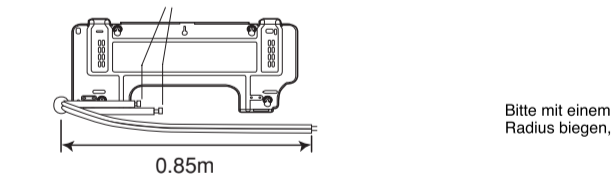

### Montage

- Hängen Sie das Innengerät an die Montageplatte. Verwenden Sie den temporären Ständer auf der Rückseite des Innengerätes um die untere Seite des Gerätes um 15cm nach Außen zu schieben.
- Führen Sie das Kondensatschlauch durch das Loch.
- Umwickeln Sie die Kühlleitungsrohre mit Isolierband, nachdem Sie die Kühlleitungsrohre angeschlossen haben.
- Schließen Sie das anschließende Netzkabel an, nachdem Sie elektrische Abdeckung entfernt haben. (siehe "Anschluß des Netzkabels").
- Nach dem Einstellen werden das Verbindungskabel und die Kühlmittelrohre in dem verbleibenden Platz unterhalb des Kühlgerätes untergebracht.
- Die Nase des Innengerätes muss in der Montageplatte eingehängt sein.

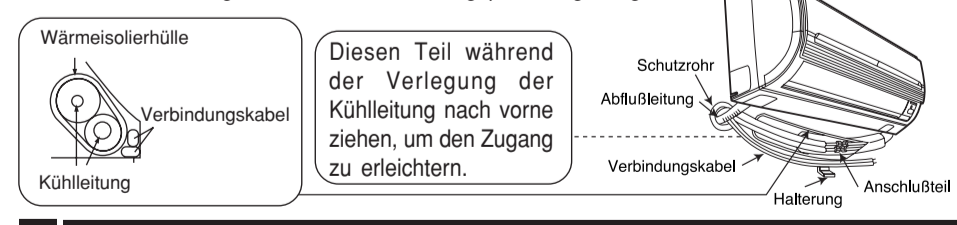

## 3 Einbau des Kondensatschlauches

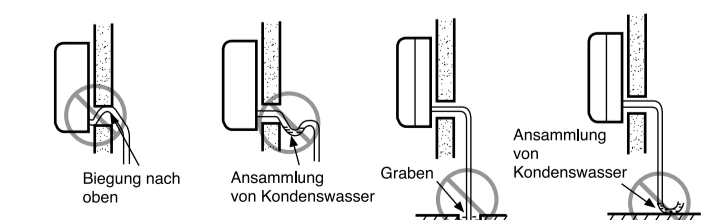

### ⚠️ VORSICHT

Stellen Sie sicher, daß das Schlauch weder gebogen noch lose ist.

- Sie haben die freie Wahl, auf welcher Seite (links oder rechts) Sie das Schlauch einbauen. Stellen Sie bitte beim Einbau sicher, daß das kondensierte Wasser einwandfrei abfließen kann. (Nachlässigkeit könnte Wasserleck zur Folge haben.)

- Montieren Sie bitte das Außengerät auf einer stabilen Grundlage, um Vibrieren zu verhindern und Lärm zu begrenzen.
- Legen Sie die Verrohrungsstellen fest entsprechend den erhältlichen Rohrtypen.

### Vorgänge zum Abnehmen der Abdeckung der Klemmen

- Ziehen Sie die Schraube (1 Stück).
- Halten Sie den Vorsprung an der unteren linken Seite der Abdeckung nach oben, um sie abzunehmen.
- Um die Abdeckung anzubringen, schieben Sie den oberen Teil der Abdeckung in das Gerät hinein, dann sorgen Sie dafür, daß der Haken unter der Abdeckung reinsteckt, bevor Sie festschrauben.

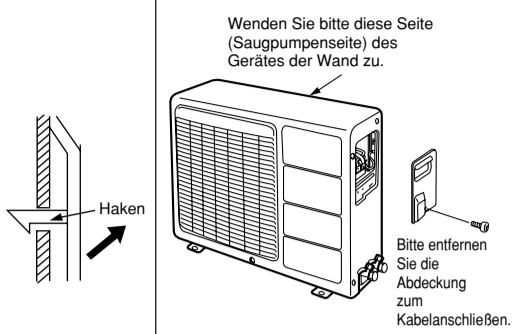

Wenden Sie bitte diese Seite (Saugpumpenseite) des Gerätes der Wand zu.

Bitte entfernen Sie die Abdeckung zum Kabelanschießen.

**⚠️ WARNUNG** • Dieses Gerät muss geerdet werden.

### Vorgänge der Verkabelung

Wenn die Spannungsversorgung über das Innengerät vorgenommen wird.

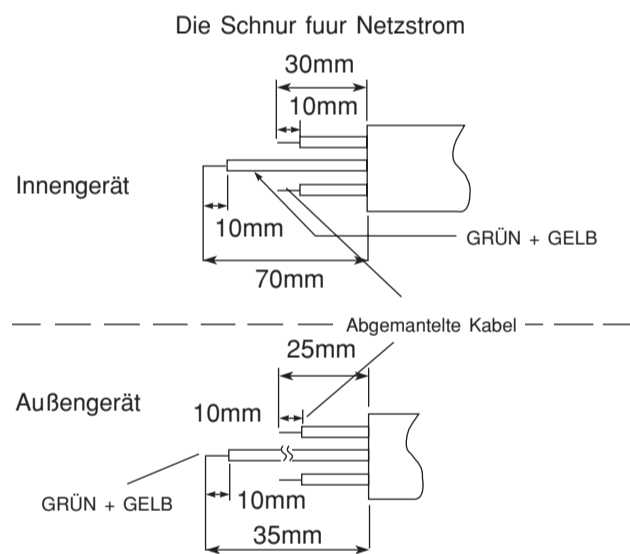
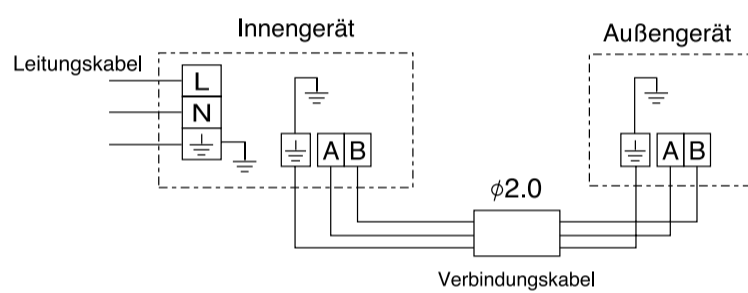

### ⚠️ WARNUNG

- Die Kabelader muß 10 mm abisoliert und fest an die Klemme angeschlossen werden. Ziehen Sie dann an einen einzelnen Draht, um zu prüfen, ob der Draht fest angeschlossen ist. Unkorrektes Einschieben des Drahts kann zu einem Brand an der Klemme führen.
- Nur solche Starkstromkabel verwenden, die in Ihrem Land zugelassen sind. In Deutschland z.B.: Kabeltyp: NYM 3x1,5mm<sup>2</sup>.
- Wegen der Kabelverbindungen zu den Anschlussklemmen der Geräte sehen Sie bitte im Handbuch nach. Die Kabelverbindungen müssen den gleichen Standard wie die elektrischen Installierungen haben.
- Es gibt einen AC Spannung Tropfen zwischen L und N Anschl. wenn Energie eingeschaltet ist. Vor der Wartung muss deshalb der Stecker aus der Wechselstrom-Steckdose entfernt werden, oder der Hauptnetzschalter ist auszuschalten.

### Verkabelung des Innengerätes

- Für Leitung Anschluß der Innenmaßeinheit, Sie Notwendigkeit, niedrige Abdeckung zu entfernen und frontverkleidung.

Methode, Vordertafel zu entfernen.

- Beziehen Sie sich auf "ENDSTUFE (ENDBÜHNE) DER INSTALLATION" - Wie man Umzieht die Vorderdecke".

Wie die untere Abdeckung entfernt wird:

- Ziehen Sie die Abdeckung an den Punkten 1 und 2 in die Pfeilrichtungen wie abgebildet um die Abdeckung abzunehmen.

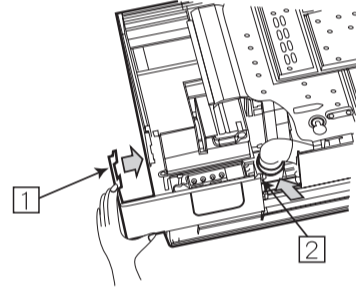

### Verkabelung des Außengeräts

- Zur Verkabelung ist die seitliche Verkleidung zu entfernen.

- Sie können die Seitenplatte wegen des Anschlußkabels nicht anbringen. Drücken Sie daher das Anschlußkabel in Richtung des Bedienfelds, um es zu befestigen.
- Vergewissern Sie sich, daß die Haken der seitlichen Verkleidung fest sitzen. Ansonsten könnte Wasser auslaufen und einen Kurzschluß oder Defekt verursachen.
- Das Anschlußkabel darf nicht die Serviceventile und Rohre berühren, da diese sich im Heizbetrieb stark erwärmen.

### ⚠️ WARNUNG

### Überprüfung der Stromquelle und der Spannung

- Vor der Montage muß die Stromquelle geprüft werden, und unter Umständen ist eine entsprechende Netzleitung zu verlegen. Zur Ermittlung der ordnungsgemäßen Kabelkapazität halten Sie sich an die unten aufgelisteten Drahtlehren für die Zuleitung vom Pol-Transformator und für die Verkabelung der Schalttafel des Sicherungskastens zum Hauptschalter und zum Außengerät, unter Berücksichtigung des blockierten Läufersstroms.

### WICHTIG

Kabellänge	Kabeldurchmesser
bis 6m	1,6mm <sup>2</sup>
bis 15m	2,5mm <sup>2</sup>
bis 25m	4,0mm <sup>2</sup>

### WICHTIG

Sicherung
10A - Zeitsicherung

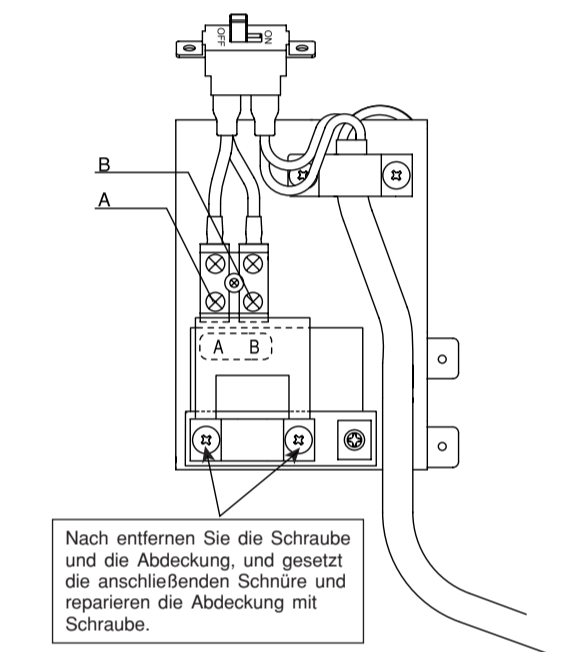

Nach entfernen Sie die Schraube und die Abdeckung, und setzt die anschließenden Schnüre und reparieren die Abdeckung mit Schraube.

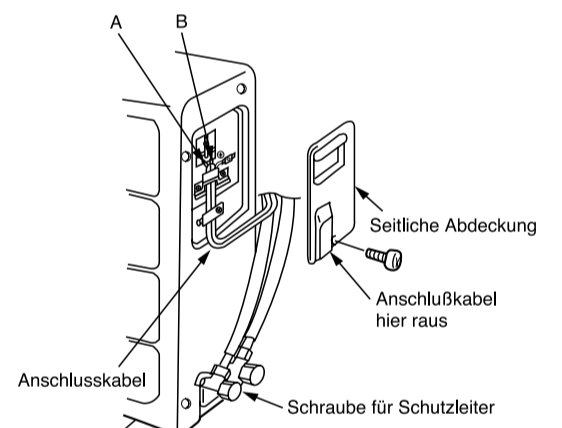

- Die elektrischen Leitungen am vorgesehenen Montageort sind sorgfältig zu prüfen hinsichtlich ihrer Stärke und anderer zutreffender Merkmale. Je nach Modell, das installiert werden soll, ist der Auftraggeber aufzufordern, einen entsprechenden Stromanschluß herzustellen u.a.m. Das umfaßt sämtliche Arbeiten bis einschließlich der Netzsteckdose. In Gegenden, wo die Netzversorgung unzureichend ist, empfiehlt es sich, einen Spannungsregler vorzusehen.

### 1 Isolieren und Pflege der Rohrleitungsanschlüsse

- Die angeschlossenen Enden müssen lückenlos mit Wärmeisoliator abgedichtet und mit Gummiband festgebunden werden.
- Bitte binden Sie Rohre und Kabel mit Isolierband zusammen, wie in der Darstellung des Einbaus der Aussen- und Innengeräte. Dann befestigen Sie die mit Kabelklemmen.
- Um die Wärmeisolierung zu verbessern und die Wasserkondensation zu vermeiden, wickeln Sie das Kondensatschlauch und das Leitungsrohr mit Isolationsrohr um.
- Dichten Sie lückenlos mit Kitt ab.

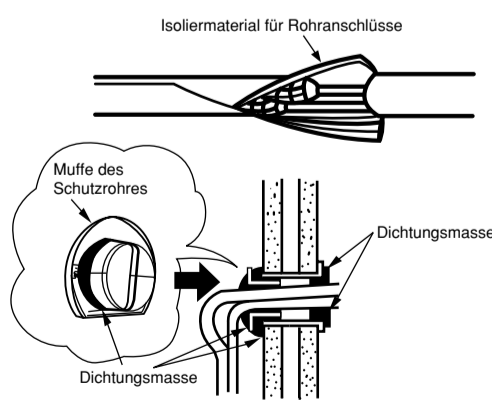

### 2 Einbau der Fernbedienung

- Die Fernbedienung wird in ihrer Halterung gesteckt, die an der Wand oder an einem Balken gefestigt wird.
- Um von der Fernbedienung aus das Gerät betätigen zu können, stellen Sie sicher, daß das Gerät von der Stelle der Halterung einwandfrei empfangen kann. Ein Piepton ertönt, wenn ein Signal von der Fernbedienung empfangen wird. Die Signalübertragung wird durch Neonlicht geschwächt. Daher schalten Sie das Licht während des Montieren der Halterung - auch tagsüber- ein, um die richtige Stelle für die Halterung zu finden.

Die Fernbedienung muß am unteren Teil der Halterung festhaken. Führen Sie die Fernbedienung in die in der Abbildung gezeigte Richtung ein.

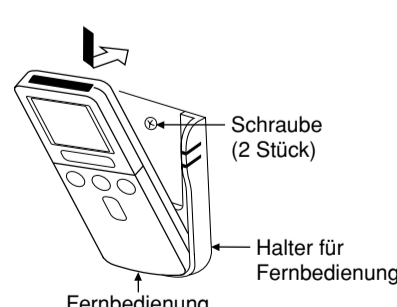

### 3 Stromquelle und Betriebstest

#### Stromquelle

#### ⚠️ VORSICHT

- Bitte verwenden Sie eine neue Steckdose. Unfall könnte sich ereignen, wenn eine alte Steckdose benutzt wird aufgrund armen Kontaktes.
- Stecken Sie bitte die Dose 2-3 Mal ein und aus. Damit Stellen Sie sicher, daß die Dose völlig eingersteckt ist.
- Lassen Sie das Netzkabel eine zusätzliche Länge haben und setzen sie die Steckdose keiner äußeren Kräften aus, was armen Kontakt zur Folge haben könnte.
- Befestigen Sie das Netzkabel nicht mit V-förmiger Nagel.

#### Betriebstest

- Vergewissern Sie sich, daß die Klimaanlage während des Betriebstestes im normalem Betriebszustand ist.
- Erklären Sie dem Kunden die Richtigen Schritte für die Betätigung der Anlage, wie sie in der Bedienungsanleitung beschrieben sind.

### Abnahme der vorderen Abdeckung

- 1 Nehmen Sie die Frontplatte ab.
- Um die Frontplatte zu entfernen bzw. anzubringen, fassen Sie die Frontplatte mit beiden Händen an.

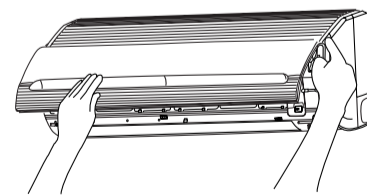

- 2 Öffnen Sie die Frontplatte mit beiden Händen.
- 2 Schieben Sie die Frontplatte wie in der Abbildung dargestellt nach rechts. Nehmen Sie die Frontplatte dann ab, indem Sie sie nach vorne ziehen.
- 2 Entfernen Sie die Filter.
- 3 Nachdem zwei Schrauben entfernt worden sind, ziehen Sie die Mitte von der vorderen Abdeckung in Richtung Ihnen und zur Freigabe die Greifer.
- 4 Ziehen Sie die seitlichen Gesichter (unterere Abschnitte) von vordere Abdeckung in Richtung zu Ihnen, wie in gezeigt stellen Sie dar und entfernen Sie die Abdeckung.

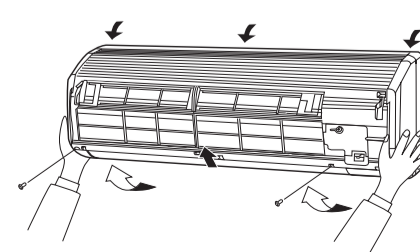

### Anbringung der vorderen Abdeckung

- 1 Prüfen Sie, ob die Abflußwanne sicher ist angebracht.
- 2 Nachdem die vordere Abdeckung auf angebracht worden ist Maßeinheit, spannen Sie drei Greifer an der oberen Seite von an Abdeckung sicher. Dann drücken Sie die Mitte von die vordere Abdeckung, zum der Greifer zu verriegeln.
- 3 Ziehen Sie die zwei Schrauben fest.

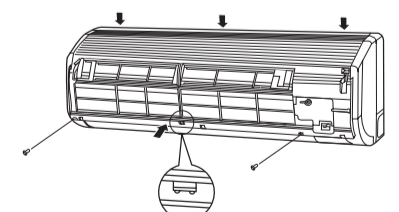

- 4 Bringen Sie den Filter an.
- 5 Schieben Sie die Wellen der rechten und linken Arme auf waschbarer Verkleidung entlang den einzusetzen Schritten die Wellen in die Bohrungen, bis sie stoppen. Nachdem dem Prüfen, ob die Wellen sicher sind eingesetzt, schließen Sie die Verkleidung.

