

# *Euro-Line*<sup>®</sup>

**INSTRUCTION MANUAL  
MODE D'EMPLOI  
BEDIENUNGSANLEITUNGEN  
ISTRUZIONI PER L'USO**

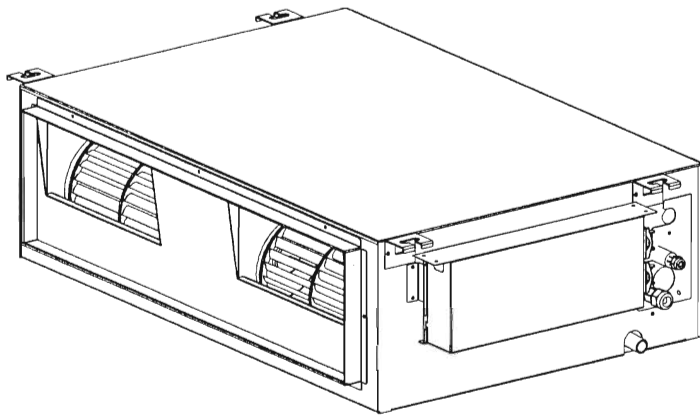

**ADS22MH  
ADS28MH  
ADS36MH  
AD45MHG  
ADS56MH  
AD64MHG**

**ADS36PH  
ADS45PH  
ADS56PH**

**EG**

**F**

**D**

**I**

---

**Split system air conditioner  
Climatiseurs split system  
Split-System-Klimagerät  
Condizionatore d'aria split system**

---

# Inhalt

	Seite
Produkt-Information .....	54
Wichtige Symbole .....	54
Aufstellungsort .....	55
Elektrische Erfordernisse .....	55
Sicherheitsvorschriften.....	55
Bezeichnungen der Teile.....	56
Drahtlose Fernbedienung (Zusatzteile).....	57
Bezeichnungen und Funktionen der Teile .....	57
Empfänger .....	60
Betrieb .....	61
Verwendung der drahtlosen Fernbedienung .....	63
Adressen-Einstellung .....	65
Notbetrieb .....	67
Fehlersuche .....	68
Verdrahtete Fernbedienung (Sonderzubehör) .....	69
Bezeichnungen und Funktionen der Teile .....	69
Anzeigefeld .....	72
Betrieb .....	73
Besondere Hinweise .....	75
Einstellen der Zeitschaltuhr.....	76
Pflege und Reinigung.....	78
Fehlersuche .....	79
Nützliche Hinweise für Energieeinsparung .....	79

---

## Produkt-Information

Falls Probleme oder Fragen zu diesem Klimagerät auftreten sollten, die eine Kontaktaufnahme mit dem Kundendienst erforderlich machen, werden die folgenden Angaben benötigt. Die Modell- und die Seriennummer befinden sich auf dem Typenschild an der Unterseite des Gehäuses.

Modellnummer \_\_\_\_\_ Seriennummer \_\_\_\_\_

Kaufdatum \_\_\_\_\_

Anschrift des Fachhändlers \_\_\_\_\_

Telefonnummer \_\_\_\_\_

### KONFORMITÄTSERKLÄRUNG

Dieses Produkt ist mit dem « **CE** »-Zeichen gekennzeichnet, da es die Anforderungen der EG-Richtlinien Nr. 89/336/EEC, 73/23/EEC und 93/68/EEC erfüllt und den folgenden Normen entspricht.

Bei falschem Einsatz des Gerätes und/oder Nichtbeachtung auch nur von Teilen der Bedienungsanleitung und den Installationsanweisungen wird diese Erklärung ungültig.

Hinweis: Dieses Klimagerät verwendet ein neues Kühlmittel R410A.

Dieses Produkt ist für die professionelle Anwendung vorgesehen.

Bei der Installation einer Außeneinheit, die in einem Verteilungsnetz mit 16 A angeschlossen ist, ist die Genehmigung durch den Stromlieferanten erforderlich.

---

## Wichtige Symbole

In dieser Bedienungsanleitung werden die folgenden Symbole verwendet, um Benutzer und Kundendienstpersonal auf die Gefahr von Verletzungen bzw. Sachschäden und eine mögliche Beschädigung des Gerätes hinzuweisen:



**WARNUNG**

Dieses Symbol warnt vor einer Gefahr oder vor unsachgemäßem Betrieb, wodurch Verletzungen mit möglicherweise tödlichem Ausgang entstehen können.



**VORSICHT**

Dieses Symbol warnt vor einer Gefahr oder vor unsachgemäßem Betrieb, die zu Verletzungen, einer Beschädigung des Gerätes und anderen Sachschäden führen könnten.

# Aufstellungsort

- Wir empfehlen, dieses Klimagerät von einem qualifizierten Montagetechniker gemäß der beigefügten Montageanleitung richtig installieren zu lassen.
- Vor der Installation nachprüfen, dass die Netzspannung mit der auf dem Typenschild angegebenen Spannung übereinstimmt.



**WARNUNG**

- Dieses Klimagerät nicht an einem Ort installieren, an dem Dämpfe oder zündfähige Gase auftreten, oder an einem extrem feuchten Ort, z.B. in einem Gewächshaus.
- Das Klimagerät nicht an einem Ort installieren, an dem sich starke Wärme erzeugende Geräte befinden.

**Zu vermeiden:** Um das Klimagerät vor Korrosion zu schützen, sollte die Außeneinheit nicht an einem Ort installiert werden, wo sie Salzwasserspritzern oder schwefelhaltiger Luft, z.B. in der Nähe von Heilquellen, ausgesetzt ist.

# Elektrische Erfordernisse

1. Die gesamte Verdrahtung muss in Übereinstimmung mit dem örtlichen Elektrizitätsgesetz erfolgen. Einzelheiten erfahren Sie von Ihrem Fachhändler oder einem qualifizierten Elektriker.
2. Beide Einheiten des Gerätes müssen mit einer Erdleitung oder durch Netzverdrahtung richtig geerdet werden.
3. Die Verdrahtung muss von einem qualifizierten Elektriker vorgenommen werden.



**VORSICHT**

Um das Gerät warmlaufen zu lassen, muss die Stromversorgung mindestens fünf (5) Stunden vor dem Betrieb eingeschaltet werden. Lassen Sie die Stromversorgung eingeschaltet, es sei denn, dass Sie das Gerät für lange Zeit nicht zu verwenden beabsichtigen.

Stromversorgung

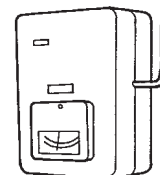

EIN

# Sicherheitsvorschriften

- Vor Inbetriebnahme dieses Klimagerätes sollten Sie diese Bedienungsanleitung aufmerksam durchlesen. Falls Sie danach immer noch irgendwelche Schwierigkeiten oder Fragen haben sollten, wenden Sie sich bitte an Ihren Fachhändler.
- Dieses Klimagerät ist so konstruiert, dass es für ein angenehmes Raumklima sorgt. Verwenden Sie dieses Gerät nur für seinen beabsichtigten Zweck gemäß der Beschreibung in dieser Bedienungsanleitung.



**WARNUNG**

- Fassen Sie das Gerät nie mit nassen Händen an.
- Auf keinen Fall Benzin oder andere zündfähige Gase oder Flüssigkeiten in der Nähe des Klimagerätes verwenden oder lagern — Explosionsgefahr!
- Dieses Klimagerät besitzt keinen Ventilator zum Ansaugen von Frischluft. Werden Gas- oder Ölheizgeräte, die viel Sauerstoff verbrauchen, im gleichen Raum betrieben, so müssen Fenster und Türen häufig geöffnet werden, um die Luft im Raum zu erneuern. Anderenfalls besteht in extremen Fällen Erstickungsgefahr!



**VORSICHT**

- Schalten Sie das Klimagerät nicht mit Hilfe des Netztrennschalters ein und aus. Verwenden Sie dazu grundsätzlich die Betriebstaste (ON/OFF).
- Stecken Sie keine Gegenstände in den Luftauslass der Außeneinheit. Dies ist gefährlich, weil das Gebläse mit hoher Drehzahl rotiert.
- Lassen Sie nicht zu, dass Kinder mit diesem Gerät spielen.
- Achten Sie stets darauf, den Raum nicht zu stark zu kühlen oder heizen, wenn Kleinkinder oder Kranke anwesend sind.

**D**

# Bezeichnungen der Teile

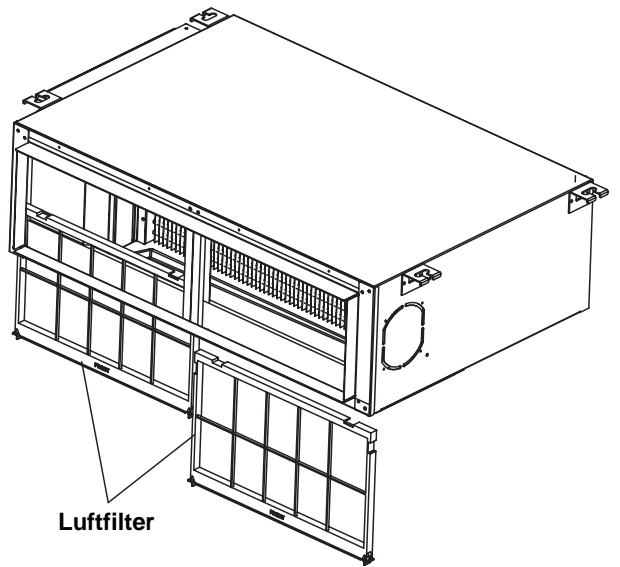
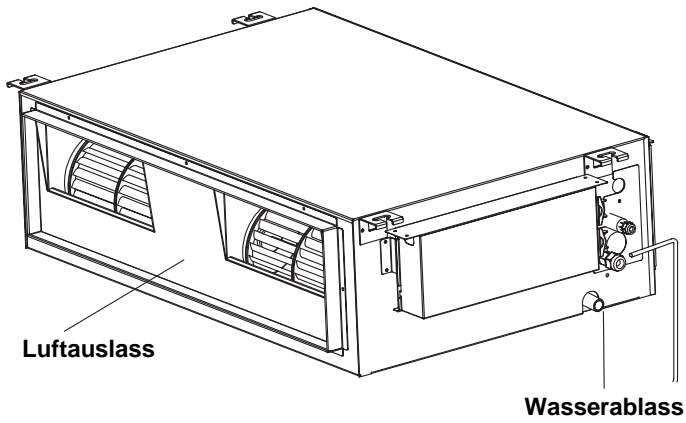

## FERNBEDIENUNGEN

### Verdrahtet

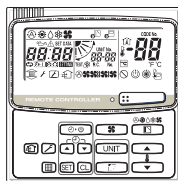

### Drahtlos

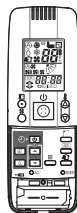







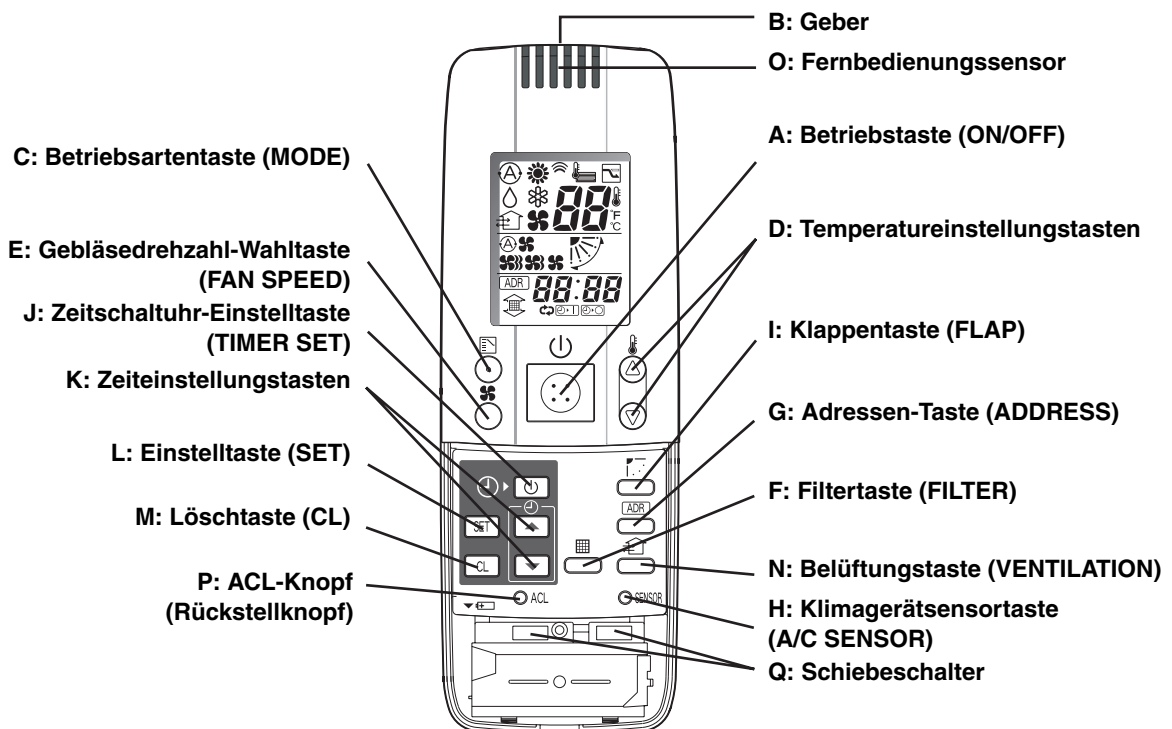







# Drahtlose Fernbedienung (Zusatzteile)

## Bezeichnungen und Funktionen der Teile





### ZUR BEACHTUNG

Die obige Abbildung zeigt die drahtlose Fernbedienung, nachdem die Abdeckung nach unten geschoben und entfernt wurde.















<b>A: Betriebstaste (ON/OFF)</b>	Diese Taste dient zum Ein- und Ausschalten des Klimagerätes.
<b>B: Geber</b>	Wenn Sie die Tasten auf der drahtlosen Fernbedienung drücken, erscheint das Symbol  auf dem Display, um die Einstellungsänderungen zum Empfänger im Klimagerät zu übertragen.
<b>C: Betriebsartentaste (MODE)</b>	Verwenden Sie diese Taste, um eine der folgenden fünf Betriebsarten zu wählen.
<b>(AUTO)</b>	 : Dient zum automatischen Einstellen des Kühl- oder Heizbetriebs. Nur für Geräte mit einer einzigen Wärmepumpe (Temperaturbereich: 17 bis 27°C)
<b>(HEAT)</b>	 : Wird für den normalen Heizbetrieb verwendet. Nur für Geräte mit Wärmepumpe (Temperaturbereich: 16 bis 26°C)
<b>(DRY)</b>	 : Für die Entfeuchtung der Luft, ohne die Zimmertemperatur zu ändern. (Temperaturbereich: 18 bis 30°C)
<b>(COOL)</b>	 : Wird für den normalen Kühlbetrieb verwendet. (Temperaturbereich: 18 bis 30°C)
<b>(FAN)</b>	 : Wird für den Gebläsebetrieb verwenden, ohne zu heizen oder zu kühlen.
<b>D: Temperatureinstellungstasten</b>	 : Drücken Sie diese Taste, um die Temperatureinstellung zu erhöhen.  : Drücken Sie diese Taste, um die Temperatureinstellung zu verringern.
<b>E: Gebläsedrehzahl-Wahltaste (FAN SPEED)</b>	
<b>(AUTO)</b>	 : Die Gebläsedrehzahl wird automatisch festgelegt.
<b>(HO.)</b>	 : Hohe Drehzahl
<b>(MIT.)</b>	 : Mittlere Drehzahl
<b>(NIE.)</b>	 : Niedrige Drehzahl

**D**

## Bezeichnungen und Funktionen der Teile (Fortsetzung)

<p><b>F: Filtertaste (FILTER)</b></p>	<p>Falls ein separat eingebauter Signalempfänger verwendet wird, wird diese Taste verwendet, um seine Filterlampe auszuschalten. Wenn die Filterlampe leuchtet, reinigen Sie zuerst den Filter und drücken Sie dann die Filtertaste (FILTER), um die Filterlampe auszuschalten.</p> <p>Wenn sowohl eine verdrahtete als auch eine drahtlose Fernbedienung verwendet werden, erscheint das Filterzeichen auf der verdrahteten Fernbedienung. Wenn dies geschieht, reinigen Sie zuerst den Filter und drücken Sie dann die Filtertaste (FILTER) auf einer der beiden Fernbedienungen, um das Filterzeichen auszuschalten.</p>												
<p><b>G: Adressen-Taste (ADDRESS)</b></p> <p style="text-align: right;"><b>ZUR BEACHTUNG</b></p>	<p>Wenn mehrere Inneneinheiten, die mit der drahtlosen Fernbedienung gesteuert werden können, in demselben Raum in einer Aufstellung mit mehreren Einheiten oder als Einzeleinheit installiert wurden, können Sie den Einheiten mit dieser Taste Adressen zuordnen, um zu verhindern, dass die Signale zur falschen Inneneinheit übertragen werden. Jede von bis zu sechs Inneneinheiten kann getrennt mit ihrer eigenen Fernbedienung gesteuert werden, indem Sie im Betriebsbereich der Inneneinheit für den Adressen-Schalter die gleiche Nummer wählen wie die Nummer, die Sie für die Adresse der Fernbedienung der entsprechenden Inneneinheit gewählt haben. (Die Inneneinheiten können nicht getrennt gesteuert werden, wenn Sie in einer flexiblen Kombination verwendet werden oder im gleichzeitigen Betrieb bei der Verwendung von mehreren Inneneinheiten bzw. in anderen solchen Anordnungen, bei denen alle Inneneinheiten gleichzeitig in Betrieb sind.)</p> <p>Wenn die Batterien ersetzt werden, kehrt die Adressen-Einstellung auf „ALL“ zurück, so dass Sie diese Einstellung erneut durchführen müssen.</p>												
<p><b>H: Klimagerätsensortaste (A/C SENSOR)</b></p> <p style="text-align: right;"><b>ZUR BEACHTUNG</b></p>	<p>Wenn Sie diese Taste drücken (verwenden Sie dazu einen spitzen Gegenstand, beispielsweise einen Kugelschreiber), erlischt die Anzeige  auf dem Display. Danach erfasst der in die Inneneinheit eingebaute Sensor die Zimmertemperatur, und das Klimagerät wird entsprechend gesteuert.</p> <p>Falls sich die Fernbedienung in der Nähe einer Wärmequelle befindet, z. B. in der Nähe eines Heizgerätes oder in direkter Sonneneinstrahlung, drücken Sie die Klimagerätsensortaste (A/C SENSOR), um auf den Sensor in der Inneneinheit umzuschalten.</p>												
<p><b>I: Klappentaste (FLAP)</b></p> <p style="text-align: right;"><b>VORSICHT</b></p> <div style="text-align: center;">  </div> <p><b>Schwenkungstaste (SWEEP)</b></p>	<p>1. Verwenden Sie diese Taste, um die Luftstromrichtung auf einen bestimmten Winkel einzustellen. Die Luftstromrichtung wird auf der Fernbedienung angezeigt.</p> <table style="margin-left: auto; margin-right: auto;"> <thead> <tr> <th style="text-align: center;">Betriebsart</th> <th style="text-align: center;">Anzahl der Luftstromrichtungs-Einstellungen</th> </tr> </thead> <tbody> <tr> <td style="text-align: center;">❄️ (COOL) oder ☀️ (DRY)</td> <td style="text-align: center;">3</td> </tr> <tr> <td style="text-align: center;">☀️ (HEAT) oder 🌀 (FAN)</td> <td style="text-align: center;">5</td> </tr> <tr> <td style="text-align: center;">Ⓐ (AUTO)</td> <td></td> </tr> <tr> <td style="text-align: center;">Kühlbetrieb:</td> <td style="text-align: center;">3</td> </tr> <tr> <td style="text-align: center;">Heizbetrieb:</td> <td style="text-align: center;">5</td> </tr> </tbody> </table> <ul style="list-style-type: none"> <li>• <b>Im Kühlbetrieb und Heizbetrieb kann sich Kondenswasser in der Auslassöffnung bilden und auf den Boden tropfen, wenn die Klappen nach unten gerichtet sind.</b></li> <li>• <b>Verstellen Sie die Klappe nicht mit den Händen.</b></li> </ul> <p>2. Verwenden Sie diese Taste, um den Luftstrom automatisch nach oben und nach unten schwenken zu lassen. Drücken Sie diese Taste mehrmals, bis das Symbol  auf dem Display angezeigt wird.</p> <p><b>Um den Schwenkbetrieb zu stoppen</b> Drücken Sie die Klappentaste (FLAP) erneut während des Klappenschwenkbetriebs, um die Klappe an der gewünschten Position zu stoppen. Danach kann der Luftstrom erneut von der obersten Position eingestellt werden, indem Sie die Klappentaste (FLAP) erneut drücken.</p>	Betriebsart	Anzahl der Luftstromrichtungs-Einstellungen	❄️ (COOL) oder ☀️ (DRY)	3	☀️ (HEAT) oder 🌀 (FAN)	5	Ⓐ (AUTO)		Kühlbetrieb:	3	Heizbetrieb:	5
Betriebsart	Anzahl der Luftstromrichtungs-Einstellungen												
❄️ (COOL) oder ☀️ (DRY)	3												
☀️ (HEAT) oder 🌀 (FAN)	5												
Ⓐ (AUTO)													
Kühlbetrieb:	3												
Heizbetrieb:	5												

## Bezeichnungen und Funktionen der Teile (Fortsetzung)

	<p><b>Anzeige, wenn der Schwenkbetrieb gestoppt ist</b></p> <table border="1" style="width: 100%; text-align: center;"> <tr> <td style="width: 50%;"><b>Gebläse und Heizen</b></td> <td style="width: 50%;"><b>Kühlen und Entfeuchten</b></td> </tr> <tr> <td></td> <td></td> </tr> </table> <p>Während des Kühl- oder Entfeuchtungsbetriebs stoppt die Klappe nicht an der unteren Position. Selbst wenn Sie die Klappe während des Schwenkbetriebs in der unteren Position stoppen, stoppt sie nicht, bis sie sich an die drittoberste Position bewegt hat.</p>	<b>Gebläse und Heizen</b>	<b>Kühlen und Entfeuchten</b>		
<b>Gebläse und Heizen</b>	<b>Kühlen und Entfeuchten</b>				
					
<p><b>J: Zeitschaltuhr-Einstelltaste (TIMER SET)</b> (Ausschalt-Zeitschaltuhr)  (Ausschaltzyklus-Zeitschaltuhr)  (Einschalt-Zeitschaltuhr)</p>	<p>Verwenden Sie diese Taste, um während des Betriebs des Geräts zwischen den Zeitschaltuhreinstellungen umzuschalten.</p> <p> : Das Klimagerät stoppt, nachdem die voreingestellte Zeit verstrichen ist.</p> <p>  : Das Klimagerät stoppt immer, nachdem die voreingestellte Zeit verstrichen ist.</p> <p> : Das Klimagerät startet, nachdem die voreingestellte Zeit verstrichen ist.</p>				
<p><b>K: Zeiteinstellungstasten</b></p>	<p> : Drücken Sie diese Taste, um die eingestellte Zeit zu erhöhen.</p> <p> : Drücken Sie diese Taste, um die eingestellte Zeit zu verringern.</p>				
<p><b>L: Einstelltaste (SET)</b></p>	<p>Verwenden Sie diese Taste, um die Zeitschaltuhr einzustellen.</p>				
<p><b>M: Löschtaste (CL)</b></p>	<p>Verwenden Sie diese Taste, um die Zeitschaltuhreinstellung zu löschen.</p>				
<p><b>N: Belüftungstaste (VENTILATION)</b></p>	<p>Diese Taste wird verwendet, wenn ein (im Fachhandel erhältliches) Lüftungsgebläse angeschlossen ist. Durch Drücken der Belüftungstaste (VENTILATION) wird das Gebläse ein- und ausgeschaltet. Das Lüftungsgebläse wird auch ein- und ausgeschaltet, wenn das Klimagerät ein- und ausgeschaltet wird. (Das Display auf der Fernbedienung zeigt „“ an, während das Lüftungsgebläse läuft.)</p> <p>* Falls die Belüftungstaste (VENTILATION) 4 Sekunden oder länger gedrückt gehalten wird, nachdem die Batterien ausgetauscht wurden, erscheint „“ auf dem Display, und das Lüftungsgebläse kann verwendet werden.</p>				
<p><b>O: Fernbedienungssensor</b></p>	<p>Dieser Sensor erfasst die Temperatur in der Umgebung der Fernbedienung, wenn die Fernbedienungsposition unter Verwendung der Sensortaste gewählt wurde.</p>				
<p><b>P: ACL-Knopf (Rückstellknopf)</b></p>	<p>Stellt die drahtlose Fernbedienung in den Vorbetriebszustand. Diese Taste wird verwendet, nachdem die Batterien ausgetauscht wurden bzw. wenn die Einstellung des Schiebeschalters geändert wurde.</p>				
<p><b>Q: Schiebeschalter</b></p>	<p>Dieser Schalter dient zur Einstellung der Betriebsart der Inneneinheit und zur Einstellung der Klappen.</p>				

**ZUR BEACHTUNG**

- Die drahtlose Fernbedienung überträgt das Temperatursignal in regelmäßigen Abständen von fünf Minuten an das Klimagerät. Wenn das Signal von der drahtlosen Fernbedienung länger als zehn Minuten ausbleibt, weil die Fernbedienung an einen anderen Ort gebracht worden ist oder eine Störung vorliegt, schaltet das Klimagerät zur Regelung der Raumtemperatur auf den in die Inneneinheit eingebauten Temperatursensor um. In einem solchen Fall tritt u. U. ein Unterschied zwischen der Temperatur in der Umgebung der Fernbedienung und der an der Position der Inneneinheit erfassten Temperatur auf.
- Wenn die niedrige Gebläse-Drehzahl gewählt wird und das Klimagerät auf die Betriebsart für Kühlen eingestellt ist, wobei die Außentemperatur weniger als 10°C beträgt, schaltet das Klimagerät u. U. automatisch auf die mittlere Gebläse-Drehzahl um, um ein Gefrieren zu vermeiden.



# Empfänger

Die Signalempfänger, mit Ausnahme der getrennt installierten Signalempfänger, befindet sich auf der Einheit.

Getrennt installierte Signalempfänger

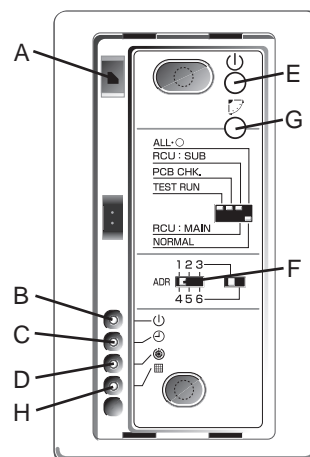

<b>A: Empfänger</b>	Dieser Bereich empfängt die Infrarotsignale von der drahtlosen Fernbedienung (Übertragungsgeber).
<b>Anzeigelampen</b>	Eine dieser Lampen blinkt, wenn eine Störung aufgetreten ist. Wenn eine Anzeigelampe zu blinken beginnt, lesen Sie bitte den Abschnitt „Fehlersuche“ auf Seite 72.
<b>B: Betriebslampe</b>	Diese Lampe leuchtet, wenn das Gerät eingeschaltet ist.
<b>C: Zeitschaltuhrlampe</b>	Diese Lampe leuchtet, wenn das Gerät durch die Zeitschaltuhr gesteuert wird.
<b>D: Betriebsbereitschaftslampe</b>	<ul style="list-style-type: none"> <li>Diese Lampe leuchtet zu den folgenden Zeitpunkten während des Betriebs für Heizen: Wenn der Betrieb begonnen hat, wenn der Thermostat aktiviert wurde und während des Abtaubetriebs.</li> <li>Die Lampe blinkt, wenn eine Störung aufgetreten ist.</li> </ul>
<b>E: Notbetriebstaste</b>	Verwenden Sie diese Taste, wenn ein Betriebsvorgang nicht durchgeführt werden kann, weil eine Störung im Betrieb der Fernbedienung aufgetreten ist bzw. weil diese nicht aufzufinden ist.
<b>F: Adressen-Schalter (ADDRESS)</b>	Verwenden Sie diesen Schalter, um zu verhindern, dass die Signale an die falsche Inneneinheit übertragen werden, wenn mehrere Inneneinheiten, die mit der Fernbedienung gesteuert werden können, in demselben Raum verwendet werden.
<b>G: Schwenkungstaste (SWING)</b>	Wenn Sie diese Taste drücken, wird der Luftstrom automatisch nach oben und unten geschwenkt.
<b>H: Filterlampe (FILTER)</b>	Diese Lampe leuchtet, um anzuzeigen, dass der Filter gereinigt werden soll.

- Falls zwei Pieptöne zu hören sind, die Betriebslampe unter den Anzeigelampen leuchtet und die Zeitschaltuhrlampe sowie die Betriebsbereitschaftslampe abwechselnd blinken, wenn Modelle mit Wärmepumpe verwendet werden, weist dies auf eine Nichtübereinstimmung zwischen Kühl- und Heizbetrieb hin, und daher kann der gewünschte Betriebsvorgang nicht durchgeführt werden. (Dieselben Pieptöne sind auch zu hören und dieselben Betriebslampen leuchten, wenn der automatische Betrieb für Kühlen/Heizen bei einem Modell gewählt wurde, das nicht über die automatische Funktion für Kühlen/Heizen verfügt.)
- Wenn der lokale Betrieb deaktiviert wurde, beispielsweise weil die zentrale Betriebssteuerung hergestellt wurde, erfolgen nach dem Drücken der Betriebstaste (ON/OFF), Betriebsartentaste (MODE) oder der Temperatureinstellungstasten fünf Pieptöne und der Versuch, den Betriebsvorgang zu ändern, misslingt.

# Betrieb

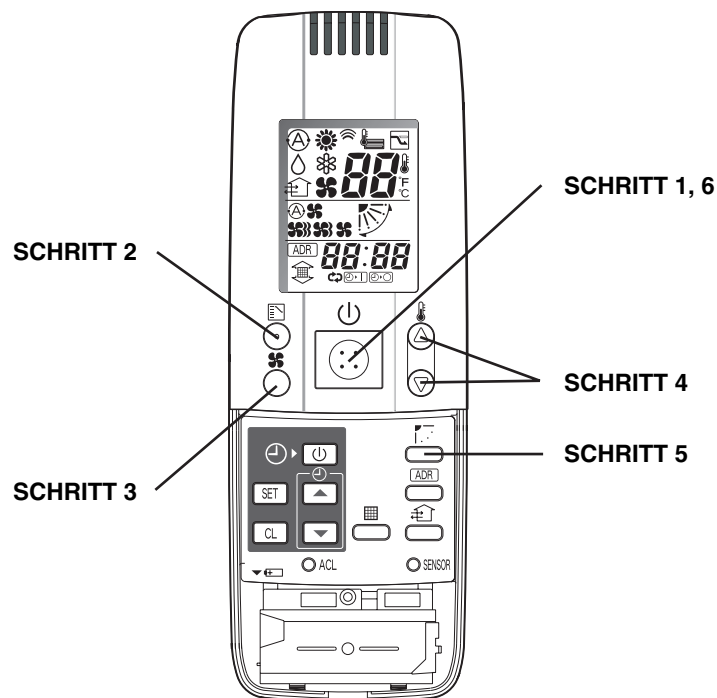

## ZUR BEACHTUNG

- Um das Gerät warmlaufen zu lassen, muss die Stromversorgung mindestens fünf (5) Stunden vor dem Betrieb eingeschaltet werden.

### SCHRITT 1 Starten des Klimageräts

Drücken Sie die Betriebstaste (ON/OFF).

### SCHRITT 2 Einstellen der Betriebsart

Drücken Sie die Betriebsartentaste (MODE), um die gewünschte Betriebsart zu wählen.

[ (AUTO), (HEAT), (DRY), (COOL) oder (FAN)]

### SCHRITT 3 Einstellen der Gebläsedrehzahl

Drücken Sie die Gebläsedrehzahl-Wahlstaste (FAN SPEED), um die gewünschte Gebläsedrehzahl zu wählen.

[ (AUTO), (HI.), (MED.) oder (LO.)]

Falls Sie die Einstellung AUTO wählen, wird die Gebläsedrehzahl automatisch eingestellt.

### SCHRITT 4 Einstellen der Temperatur

Verwenden Sie die Taste oder , um die Temperatureinstellung wie gewünscht abzuändern. ( verringert die Temperatur, und erhöht die Temperatur.)

\* Die Temperatur kann nicht eingestellt werden, während die Gebläsebetriebsart (FAN) gewählt ist.

### SCHRITT 5 Einstellen der Luftstromrichtung

Wenn mehr als eine Inneneinheit angeschlossen ist, müssen Sie zuerst eine Einheit mit der Einheiten-Wahlstaste (UNIT) wählen. Verwenden Sie dann die Klappentaste (FLAP), um die Luftstromrichtung auf einen bestimmten Winkel oder auf den Schwenkbetrieb einzustellen.

### SCHRITT 6 Stoppen des Klimageräts

Drücken Sie die Betriebstaste (ON/OFF) erneut.

## Betrieb (Fortsetzung)

### Automatischer Heiz- und Kühlbetrieb

Das Klimagerät führt den Heiz- und Kühlbetrieb automatisch in Abhängigkeit von der Differenz zwischen der Temperatureinstellung und der Zimmertemperatur durch. Alle Inneneinheiten, die zu demselben Kühlmittelsystem gehören, können mit einer einzigen Gruppensteuerung betrieben werden.

### Gleichzeitiger Betrieb mehrerer Einheiten (Gruppensteuerung)

Die Gruppensteuerung ist praktisch, um einen großen Raum mit mehreren Klimageräten zu klimatisieren.

- Eine einzige Fernbedienung kann für die Steuerung von bis zu 8 Inneneinheiten verwendet werden.
- Alle Inneneinheiten weisen dieselben Einstellungen außer der Luftstromrichtung auf.
- Die Temperatursensoren auf der Seite der Inneneinheiten werden verwendet.

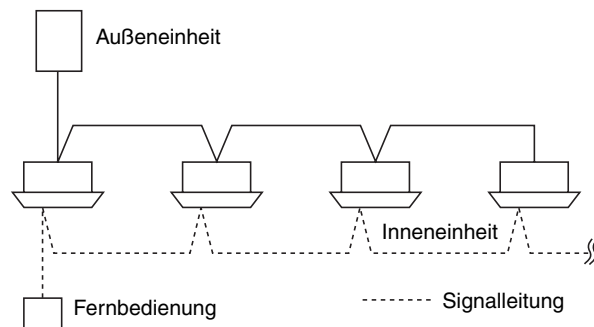

# Verwendung der drahtlosen Fernbedienung

- Schiebeschalter** Verwenden Sie diesen Schalter, um die Betriebsart der Inneneinheiten und die Klappen einzustellen.
- Je nach der verwendeten Inneneinheit können Betriebsanzeige und Luftstromrichtungsanzeige von den unten gezeigten Anzeigen verschieden sein.
  - Verwenden Sie einen spitzen Gegenstand, um die Schalterposition zu ändern.
  - Nachdem die Schalterposition geändert wurde, drücken Sie den ACL-Knopf (Rückstellknopf).
  - \* Einzelheiten zu den Klappenfunktionen finden Sie in den Bedienungsanleitungen der verwendeten Inneneinheiten.

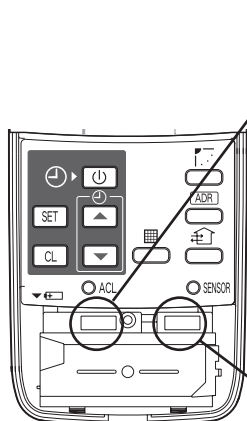

Wenn der Batteriefachdeckel abgenommen ist

	Modelle, die verschiedene Klappeneinstellungen unterstützen	Modell mit Schwenkbetrieb allein	Modell ohne Klappen
Schiebeschalterposition			
Klappenanzeige auf der drahtlosen Fernbedienung			

  

	Wärmepumpe (mit automatischer Kühl-/Heizfunktion)	Wärmepumpe (ohne automatische Kühl-/Heizfunktion)	Nur Kühlen
Betriebsarten-Anzeige auf der drahtlosen Fernbedienung			
Schiebeschalterposition			

- Überprüfen Sie vor dem Gebrauch, dass der Schiebescalter auf die in der obigen Abbildung angezeigte Position eingestellt wurde. Einzelheiten zum Einstellen des Schiebescalters erhalten Sie bei Ihrem Fachhändler.

## Einsetzen der Batterien

1. Den Batteriefachdeckel zum Entfernen in Pfeilrichtung schieben.
  2. Zwei Alkalibatterien der Größe „AAA“ einsetzen. Darauf achten, dass die Batterien in die im Batteriefach angegebene Richtung weisen.
  3. Verwenden Sie einen spitzen Gegenstand, um den Rückstellknopf (ACL) zu drücken.
- Die Batterien besitzen eine Lebensdauer von ungefähr einem Jahr, je nachdem, wie oft die drahtlose Fernbedienung verwendet wird. Die Batterien müssen ausgewechselt werden, wenn das Display der drahtlosen Fernbedienung nicht mehr aufleuchtet oder wenn sich die Einstellungen des Klimageräts nicht mehr über die Fernbedienung ändern lassen.
  - Achten Sie beim Auswechseln der Batterien darauf, immer beide Batterien durch neue zu ersetzen und Batterien derselben Sorte zu verwenden.
  - Entfernen Sie die Batterien, falls die drahtlose Fernbedienung über längere Zeit nicht verwendet werden soll.
  - Entsorgen Sie verbrauchte Batterien an den hierfür vorgesehenen Orten.

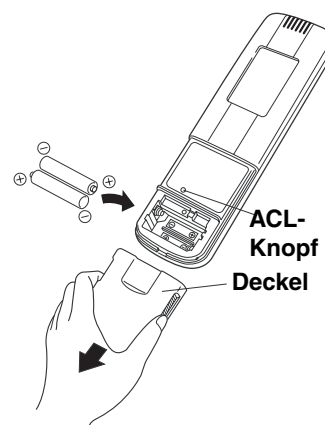

D

## Verwendung der drahtlosen Fernbedienung (Fortsetzung)

### Verwendung der drahtlosen Fernbedienung

- Richten Sie den Übertragungsgeber der Fernbedienung auf den Signalempfänger. Falls das Signal korrekt empfangen wird, erklingt ein Piepton. (Zwei Pieptöne erklingen, wenn der Betrieb beginnt.)
- Die Signale können aus einer Entfernung von ungefähr 8 Metern empfangen werden. Der Wert für die Entfernung ist ein ungefährender Wert. Er kann etwas mehr oder weniger betragen, je nach der Ladung der Batterien und anderen Faktoren.
- Achten Sie darauf, dass sich kein Hindernis auf dem Übertragungsweg zwischen dem Übertragungsgeber und dem Signalempfänger befindet.
- Halten Sie die drahtlose Fernbedienung von Orten mit direkter Sonneneinstrahlung, dem direkten Luftstrom des Klimagerätes, einem Heizkörper usw. fern.
- Lassen Sie die drahtlose Fernbedienung nicht fallen und waschen Sie sie nicht.
- In Räumen mit Leuchtstoffröhren, die sofortige elektronische Beleuchtung (Schnellstartsystem) oder ein Invertersystem verwenden, kann es vorkommen, dass kein Signalempfang erfolgt. Weitere Einzelheiten erfahren Sie bei Ihrem Fachhändler.

### Montage der drahtlosen Fernbedienung an einer Wand

- Bevor Sie die drahtlose Fernbedienung an der Wand montieren, stellen Sie sie an die Montageposition, drücken Sie die Betriebstaste (ON/OFF) und vergewissern Sie sich, dass die Signale korrekt empfangen werden.
- Ziehen Sie die drahtlose Fernbedienung nach vorn, um sie herauszunehmen.

Sichern Sie die Einpassteil für die drahtlose Fernbedienung mit Hilfe der Schrauben.

1  
Hier aufsetzen.

Verfahren zur Installation der drahtlosen Fernbedienung

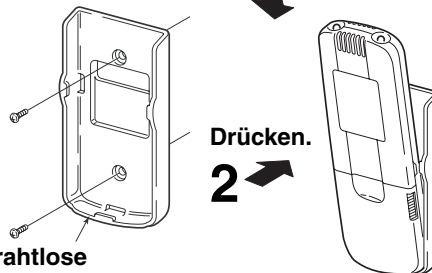

Einpassteil für die drahtlose Fernbedienung

### Bedienungshinweise

- **Verwenden Sie die drahtlose Fernbedienung nicht in einer zu großen Entfernung vom Signalempfänger.**  
Anderenfalls können Funktionsstörungen auftreten.  
Vergewissern Sie sich, dass sich die drahtlose Fernbedienung und der Signalempfänger in demselben Raum befinden.
- **Richten Sie die drahtlose Fernbedienung immer auf den Signalempfänger, um das Klimagerät zu steuern.**  
Ein Piepton erklingt, wenn das Signal korrekt empfangen wird.
- **Vermeiden Sie Orte, an denen die Fernbedienung von Vorhängen verdeckt ist, usw.**  
Nehmen Sie die Fernbedienung vor dem Betrieb heraus.



# Adressen-Einstellung

Wenn mehrere Inneneinheiten, die mit der drahtlosen Fernbedienung gesteuert werden können, in demselben Raum in einer Aufstellung mit mehreren Einheiten oder als Einzeleinheit installiert wurden, können Sie den Einheiten mit dieser Taste Adressen zuordnen, um zu verhindern, dass die Signale zur falschen Inneneinheit übertragen werden. Jede von bis zu sechs Inneneinheiten kann getrennt mit ihrer eigenen Fernbedienung gesteuert werden, indem Sie im Betriebsbereich der Inneneinheit für den Adressen-Schalter die gleiche Nummer wählen wie die Nummer, die Sie für die Adresse der Fernbedienung der entsprechenden Inneneinheit gewählt haben. (Die Inneneinheiten können nicht getrennt gesteuert werden, wenn Sie in einer flexiblen Kombination verwendet werden oder im gleichzeitigen Betrieb bei der Verwendung von mehreren Inneneinheiten bzw. in anderen solchen Anordnungen, bei denen alle Inneneinheiten gleichzeitig in Betrieb sind.) Der Signalempfänger weist einen Adressen-Schalter für den Signalempfang auf, und die drahtlose Fernempfänger weist einen Adressen-Schalter für die Signalübertragung auf.

## Überprüfen der Adressen

Wenn die Adressen-Taste (ADDRESS) auf der drahtlosen Fernbedienung gedrückt wird, wird die gegenwärtige Adresse auf dem Display der drahtlosen Fernbedienung angezeigt. Der Summer ertönt, wenn die angezeigte Adresse mit der Adresse des Signalempfängers übereinstimmt. (Der Summer ertönt immer, wenn „ALL“ für die Adressenanzeige erscheint.)  
Erscheint „ALL“ für die Adressenanzeige, können die Betriebsvorgänge unabhängig von der Adresse des Signalempfängers durchgeführt werden. Richten Sie die drahtlose Fernbedienung auf den Signalempfänger der zu bedienenden Einheit, um das Signal zu übertragen.

## Einstellen von übereinstimmenden Adressen





### Einstellung der Adresse der drahtlosen Fernbedienung

1. Wird die Adressen-Taste (ADDRESS) 4 Sekunden oder länger gedrückt gehalten, leuchtet „**ADR**“ auf dem Display der drahtlosen Fernbedienung, und die gegenwärtige Adresse blinkt.
2. Mit jedem weiteren Drücken der Adressen-Taste (ADDRESS) wechselt die Adresse um eine Einstellung, und zwar in der folgenden Reihenfolge: ALL → 1 → 2 → 3 ... → 6 → ALL.  
Wählen Sie die Einstellung, die mit der Einstellung für den Adressen-Schalter im Betriebsbereich der zu bedienenden Inneneinheit übereinstimmt.
3. Wenn Sie dann die Einstelltaste (SET) drücken, hört die Adressenanzeige zu blinken auf und leuchtet 5 Sekunden lang auf dem Display.  
Der Summer ertönt, wenn die Einstellung mit der Einstellung des Adressenschalters im Betriebsbereich der Inneneinheit übereinstimmt.

### ZUR BEACHTUNG

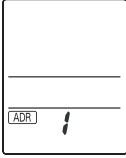
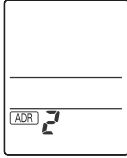
Wenn die Batterien ausgetauscht werden, kehrt die Adressen-Einstellung auf „ALL“ zurück.

## Adressen-Einstellung (Fortsetzung)

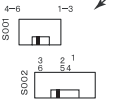
<b>Anzeigen der Adresse der drahtlosen Fernbedienung</b>				<p style="text-align: center;">.....</p>	
Position des Adressen-Schalters am Signalempfänger (im Inneren der Inneneinheit)	<p>* Der Adressen-Schalter im Betriebsbereich kann auf jede Position eingestellt werden.</p>			<p style="text-align: center;">.....</p>	<p>Stellen Sie den Knopf für die Positionen 1, 2 und 3 nach links, und für die Positionen 4, 5 und 6 nach rechts.</p> 

## Notbetrieb

Verwenden Sie die Notbetriebstaste in einem der folgenden Fälle, um das Klimagerät für den Notbehelf zu bedienen.

- Wenn die Batterien in der drahtlosen Fernbedienung vollständig entladen sind
- Wenn die drahtlose Fernbedienung versagt hat
- Wenn der drahtlose Fernbedienung verlegt wurde bzw. wenn sie verloren gegangen ist

Starten Sie den Betrieb mit Hilfe der Notbetriebstaste im Signalempfänger.

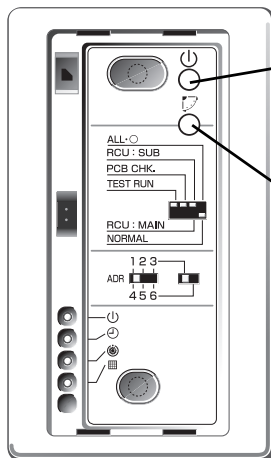

**1. Drücken Sie die Notbetriebstaste.**

Das Klimagerät beginnt mit dem Kühlbetrieb, wenn es bei einer Zimmertemperatur von 24°C oder höher eingeschaltet wird.

Umgekehrt beginnt das Klimagerät mit dem Heizbetrieb, wenn es bei einer Zimmertemperatur von weniger als 24°C eingeschaltet wird.

**2. Wenn Sie die Schwenkungstaste (SWING) drücken, wird die**

Luftstromrichtung automatisch von der unteren auf die obere Position umgeschaltet, und umgekehrt.



















**Ausschalten**

Drücken Sie die Notbetriebstaste erneut.

# Fehlersuche

Überprüfen Sie die folgenden Punkte, bevor Sie den Kundendienst anfordern.

	Störung	Mögliche Ursache	Abhilfe
Erneut überprüfen.	Das Klimagerät läuft nicht, selbst wenn der Ein-/Aus-Betriebsschalter auf die Position ON gestellt wurde.	Befindet sich das Klimagerät im Ausschaltbetrieb oder würde der Schalter nach einem Stromausfall gedrückt?	Drücken Sie die Betriebstaste (ON/OFF) der drahtlosen Fernbedienung erneut.
		In welcher Stellung befindet sich der lokale Schalter?	Wenn er ausgeschaltet war, schalten Sie ihn ein.
		Sind irgendwelche Sicherungen durchgebrannt?	Falls eine Sicherung durchgebrannt ist, wenden Sie sich an Ihren Fachhändler.
		Ist der Einschalt-Zeitschaltuhrbetrieb eingestellt?	Löschen Sie den Zeitschaltuhr-Betriebsvorgang.
		Ist der Schalter NORMAL/ALL OFF des Signalempfängers auf die Position „ALL OFF“ gestellt?	Falls er auf diese Position eingestellt ist, stellen Sie ihn auf die Position „NORMAL“ und löschen Sie den Betriebsvorgang.
		Sind die Batterien der drahtlosen Fernbedienung erschöpft?	Ersetzen Sie durch neue Batterien, falls die alten erschöpft sind.
		Zeigen die Anzeigelampen eine Nichtübereinstimmung zwischen Kühl- und Heizbetrieb an, oder steht die automatische Kühl-/Heizfunktion nicht zur Verfügung?	Ändern der Betriebsart.
Der automatische Kühl-/Heizbetrieb bzw. der Heizbetrieb wird auf dem Display angezeigt, obwohl das Klimagerät ein Modell ist, das nur über Kühlbetrieb verfügt.		Ändern Sie die Einstellung des Schiebeschalters der drahtlosen Fernbedienung. (Siehe Seite 67)	

	Störung	Mögliche Ursache
Wenden Sie sich an Ihren Fachhändler.	(Eine Anzeigelampe blinkt.) Bedienung    Zeitschaltuhr    Vorbereitung des Betriebs  ●    ●	<ul style="list-style-type: none"> <li>• Es ist ein Fehler in der Kommunikation zwischen dem Signalempfänger und der Inneneinheit aufgetreten. Oder bei Verwendung einer verdrahteten Fernbedienung wurde eine falsche Adresse eingestellt.</li> <li>• Es ist ein Fehler in der Kommunikation zwischen der Inneneinheit und der Außeneinheit aufgetreten.</li> <li>• Die Schutzvorrichtung der Inneneinheit wurde aktiviert. Oder der Stecker für den automatischen Klappenbetrieb an der Deckenverkleidung wurde abgetrennt.</li> <li>• Die Schutzvorrichtung der Außeneinheit wurde aktiviert.</li> <li>• Störung des Temperatursensors.</li> <li>• Der Kompressor der Außeneinheit wurde geschützt.</li> </ul>
	Bedienung    Zeitschaltuhr    Vorbereitung des Betriebs ●    ● 	
	Bedienung    Zeitschaltuhr    Vorbereitung des Betriebs ●  	
	Bedienung    Zeitschaltuhr    Vorbereitung des Betriebs  ● 	
	Bedienung    Zeitschaltuhr    Vorbereitung des Betriebs   ●	
	Bedienung    Zeitschaltuhr    Vorbereitung des Betriebs ●  ●	
	Bedienung    Zeitschaltuhr    Vorbereitung des Betriebs   	
	Bedienung    Zeitschaltuhr    Vorbereitung des Betriebs   	
	Bedienung    Zeitschaltuhr    Vorbereitung des Betriebs   	

Tritt das Problem weiterhin auf, selbst nachdem Sie die in der obigen Tabelle empfohlenen Überprüfungen durchgeführt haben, schalten Sie das Klimagerät aus, stellen Sie den lokalen Schalter auf die Position OFF (Aus), und wenden Sie sich an Ihren Fachhändler, dem Sie dann Modellnummer und Fehlersymptom mitteilen. Versuchen Sie NIE, Reparaturen selbst durchzuführen, da Sie sich dabei großen Gefahren aussetzen. Falls eine oder mehrere Betriebslampen blinken, geben Sie auch diese Information an Ihren Fachhändler weiter.

# Verdrahtete Fernbedienung (Sonderzubehör)

## Bezeichnungen und Funktionen der Teile



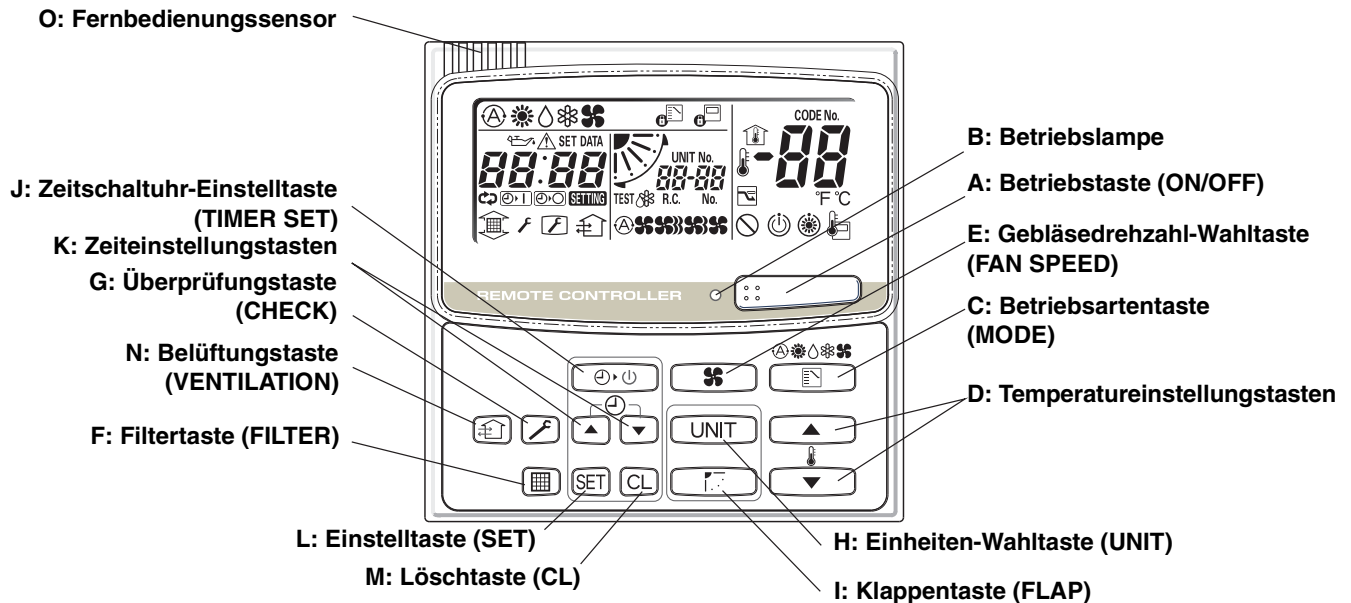



- Diese Fernbedienung kann für die Bedienung von bis zu acht Inneneinheiten verwendet werden. Sobald die Bedienungseinstellungen durchgeführt wurden, können Sie die Geräte einfach durch Drücken der Betriebstaste (ON/OFF) bedienen.



<b>A: Betriebstaste (ON/OFF)</b>	Diese Taste dient zum Ein- und Ausschalten des Klimagerätes.
<b>B: Betriebslampe</b>	Diese Lampe leuchtet, wenn das Klimagerät eingeschaltet ist. Diese Lampe blinkt, wenn eine Störung auftritt oder eine Schutzvorrichtung aktiviert wird.
<b>C: Betriebsartentaste (MODE)</b>	Verwenden Sie diese Taste, um eine der folgenden fünf Betriebsarten zu wählen. <b>(AUTO)</b> ☼ : Dient zum automatischen Einstellen des Kühl- oder Heizbetriebs. Nur für Geräte mit einer einzigen Wärmepumpe (Temperaturbereich: 17 bis 27°C) <b>(HEAT)</b> ☼ : Wird für den normalen Heizbetrieb verwendet. Nur für Geräte mit Wärmepumpe (Temperaturbereich: 16 bis 30°C) <b>(DRY)</b> ☹ : Für die Entfeuchtung der Luft, ohne die Zimmertemperatur zu ändern. (Temperaturbereich: 18 bis 30°C) <b>(COOL)</b> ☼ : Wird für den normalen Kühlbetrieb verwendet. (Temperaturbereich: 18 bis 30°C) <b>(FAN)</b> ☼ : Wird für den Gebläsebetrieb verwenden, ohne zu heizen oder zu kühlen.
<b>D: Temperatureinstellungstasten</b>	☺ : Drücken Sie diese Taste, um die Temperatureinstellung zu erhöhen. ☻ : Drücken Sie diese Taste, um die Temperatureinstellung zu verringern.
<b>E: Gebläsedrehzahl-Wahlstaste (FAN SPEED)</b>	<b>(AUTO)</b> ☼☼ : Die Gebläsedrehzahl wird automatisch festgelegt. <b>(HO.)</b> ☼☼☼ : Hohe Drehzahl <b>(MIT.)</b> ☼☼ : Mittlere Drehzahl <b>(NIE.)</b> ☼ : Niedrige Drehzahl



## Bezeichnungen und Funktionen der Teile (Fortsetzung)

<b>J: Zeitschaltuhr-Einstelltaste (TIMER SET)</b> <b>(Ausschalt-Zeitschaltuhr)</b>  <b>(Ausschaltzyklus-Zeitschaltuhr)</b>  <b>(Einschalt-Zeitschaltuhr)</b>	Verwenden Sie diese Taste, um während des Betriebs des Geräts zwischen den Zeitschaltuhreinstellungen umzuschalten.  : Das Klimagerät stoppt, nachdem die voreingestellte Zeit verstrichen ist.  : Das Klimagerät stoppt immer, nachdem die voreingestellte Zeit verstrichen ist.  : Das Klimagerät startet, nachdem die voreingestellte Zeit verstrichen ist.
<b>K: Zeiteinstellungstasten</b>	 : Drücken Sie diese Taste, um die eingestellte Zeit zu erhöhen.  : Drücken Sie diese Taste, um die eingestellte Zeit zu verringern.
<b>L: Einstelltaste (SET)</b>	Verwenden Sie diese Taste, um die Zeitschaltuhr einzustellen.
<b>M: Löschtaste (CL)</b>	Verwenden Sie diese Taste, um die Zeitschaltuhreinstellung zu löschen.
<b>N: Belüftungstaste (VENTILATION)</b>	Diese Taste wird verwendet, wenn ein (im Fachhandel erhältliches) Lüftungsgebläse angeschlossen ist. Durch Drücken der Belüftungstaste (VENTILATION) wird das Gebläse ein- und ausgeschaltet. Das Lüftungsgebläse wird auch ein- und ausgeschaltet, wenn das Klimagerät ein- und ausgeschaltet wird. (Das Display auf der Fernbedienung zeigt „  “ an, während das Lüftungsgebläse läuft.) * Falls „  “ auf dem Display der Fernbedienung angezeigt wird, wenn Sie die Belüftungstaste (VENTILATION) drücken, bedeutet dies, dass das Lüftungsgebläse nicht angeschlossen ist.
<b>O: Fernbedienungssensor</b>	Normalerweise wird der Temperatursensor der Inneneinheit verwendet, um die Temperatur zu erfassen. Es ist jedoch auch möglich, die Temperatur in der Umgebung der Fernbedienung zu erfassen. Einzelheiten hierzu erhalten Sie von dem Fachhändler, bei dem Sie das Gerät erworben haben. (Verwenden Sie diese Einstellung nicht zur Steuerung von Gerätegruppen.)

### ZUR BEACHTUNG

- 1) Wenn zwei Fernbedienungen in einem Gruppensteuerungssystem\* verwendet werden,
  - a) ist die Taste wirksam, die zuletzt auf einer der beiden Fernbedienungen gedrückt haben.
  - b) entweder die Hauptfernbedienung oder die Nebenfernbedienung kann verwendet werden, um die Zeitschaltuhr einzustellen.  
 \* Gruppensteuerung bedeutet, dass bis zu 8 Inneneinheiten gleichzeitig mit einer Fernbedienung bedient werden können.
- 2) Wenn im Zeitschaltuhrbetrieb ein Stromausfall auftritt, bleibt die bis dahin verstrichene Zeit gespeichert.  
 Nachdem die Stromversorgung wieder hergestellt ist, setzt die Zeitschaltuhr die Zählung bis zur eingestellten Zeit fort.

# Anzeigefeld

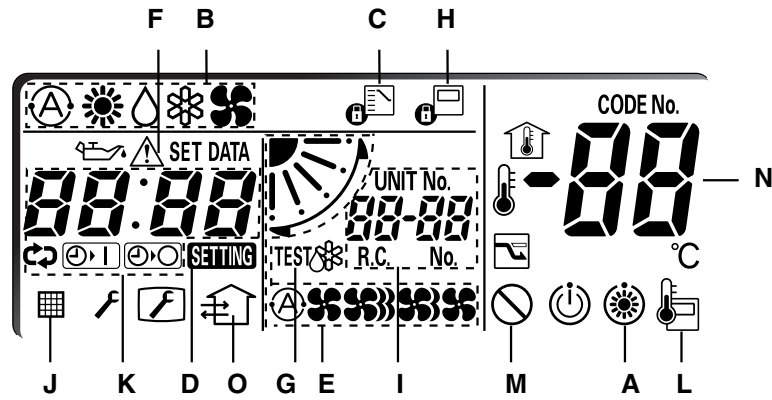

## Beschreibung

- A:** Wenn das Gerät auf die Betriebsart für Heizen gestellt ist, erscheint die Anzeige ☀️. Während diese Anzeige angezeigt wird, schaltet sich das Gebläse aus, oder es schaltet auf den Betrieb mit niedrigen Drehzahl um.
- B:** Die gegenwärtig gewählte Betriebsart wird angezeigt.
- C:** Diese Anzeige erscheint, wenn bereits eine andere Betriebsart mit der anderen Fernbedienung gewählt wurde, und zeigt an, dass die Betriebsart nicht geändert werden kann.
- D:** Nachdem Sie den Netzschalter zum ersten Mal einschalten, blinkt die Anzeige **SETTING** auf dem Display der Fernbedienung. Während diese Anzeige angezeigt wird, überprüft die Anlage automatisch die Einheiten; warten Sie daher, bis die Anzeige **SETTING** erlischt, bevor Sie die Fernbedienung verwenden. Wenn Sie die Zeitschaltuhr-Einstelltaste (TIMER SET) drücken, um die Zeitschaltuhr einzustellen, blinkt die Anzeige **SETTING**.
- E:** Die gegenwärtig gewählte Gebläsedrehzahl, der Gebläsewinkel und der Schwenkzustand werden angezeigt.
- F:** Diese Anzeige erscheint nur, wenn eine Anomalität in einer Einheit auftritt.
- G:** Wenn Sie die Überprüfungstaste (CHECK) länger als 4 Sekunden drücken, erscheint die Prüfanzeige (TEST). Drücken Sie die Betriebstaste (ON/OFF), um den Testlauf zu starten.
- H:** Diese Anzeige erscheint, um anzuzeigen, dass die Systemsteuerung für die Steuerung verwendet wird. Wenn ☞ auf dem Display blinkt, wird der Betrieb nicht von der Systemsteuerung akzeptiert.
- I:** Hier wird die Nummer der Inneneinheit angezeigt, die mit der Einheiten-Wahltaste gewählt wurde, bzw. die Innen-/Außeneinheit, in der ein Fehler aufgetreten ist.

Nummer der Einheit

1 — 2

└──┬── Nummer der Inneneinheit

└──┬── Nummer der Kühlmittelschaltung

- J:** Diese Anzeige erscheint, wenn der Filter gereinigt werden muss.
- K:** Beim Einstellen der Zeitschaltuhr wird die gewählte Zeitschaltuhr-Betriebsart angezeigt. Die Anzeige zeigt die Zeit der Zeitschaltuhr an. (Eine Warnmeldung wird angezeigt, wenn ein Fehler aufgetreten ist.) Durch Drücken der Zeitschaltuhr-Einstelltaste (TIMER SET) werden die Optionen in der angezeigten Reihenfolge durchlaufen:
- L:** Diese Anzeige erscheint bei Verwendung des Fernbedienungssensors.
- M:** Diese Anzeige erscheint, wenn eine Funktion bei Betätigung einer Taste nicht zur Verfügung steht.
- N:** Hier wird die Temperatureinstellung angezeigt.
- O:** Diese Anzeige erscheint, wenn ein (im Fachhandel erhältliches) angeschlossenes Belüftungsgebläse in Betrieb ist.



## Betrieb

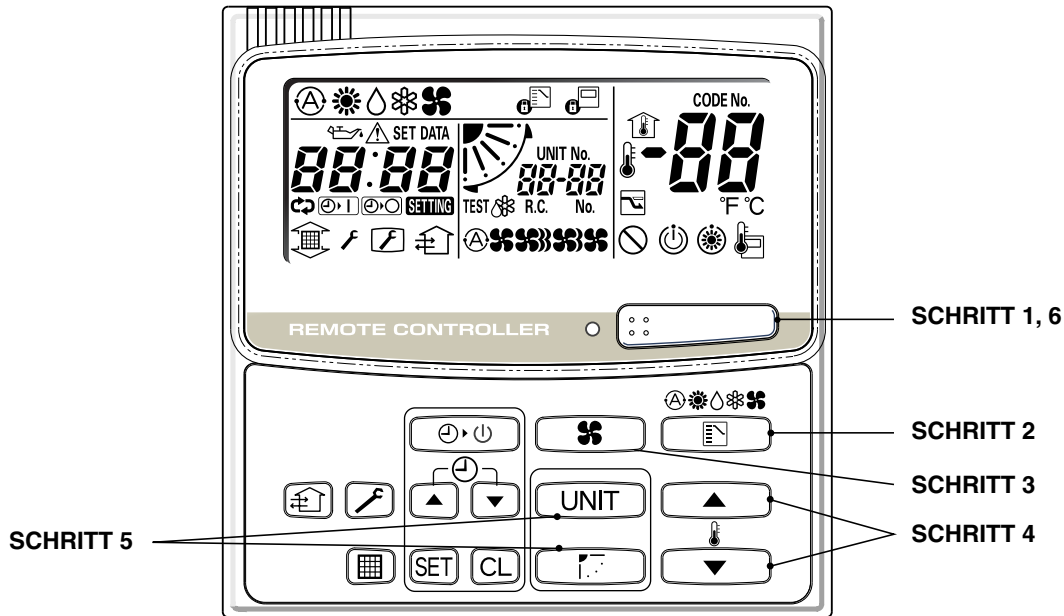

### ZUR BEACHTUNG

- Um das Gerät warmlaufen zu lassen, muss die Stromversorgung mindestens fünf (5) Stunden vor dem Betrieb eingeschaltet werden.

#### SCHRITT 1 Starten des Klimageräts

Drücken Sie die Betriebstaste (Betriebstaste (ON/OFF)).

#### SCHRITT 2 Einstellen der Betriebsart

Drücken Sie die Betriebsartentaste (MODE), um die gewünschte Betriebsart zu wählen.

[ (AUTO), (HEAT), (DRY), (COOL) oder (FAN)]

#### SCHRITT 3 Einstellen der Gebläsedrehzahl

Drücken Sie die Gebläsedrehzahl-Wahlstaste (FAN SPEED), um die gewünschte Gebläsedrehzahl zu wählen.

[ (AUTO), (HI.), (MED.) oder (LO.)]

Falls Sie die Einstellung AUTO wählen, wird die Gebläsedrehzahl automatisch eingestellt.

#### SCHRITT 4 Einstellen der Temperatur

Verwenden Sie die Taste oder , um die Temperatureinstellung wie gewünscht abzuändern. ( verringert die Temperatur, und erhöht die Temperatur.)

\* Die Temperatur kann nicht eingestellt werden, während die Gebläsebetriebsart (FAN) gewählt ist.

#### SCHRITT 5 Einstellen der Luftstromrichtung

Wenn mehr als eine Inneneinheit angeschlossen ist, müssen Sie zuerst eine Einheit mit der Einheiten-Wahlstaste (UNIT) wählen. Verwenden Sie dann die Klappentaste (FLAP), um die Luftstromrichtung auf einen bestimmten Winkel oder auf den Schwenkbetrieb einzustellen.

#### SCHRITT 6 Stoppen des Klimageräts

Drücken Sie die Betriebstaste (ON/OFF) erneut.

## Betrieb (Fortsetzung)

### Automatischer Heiz- und Kühlbetrieb

Das Klimagerät führt den Heiz- und Kühlbetrieb automatisch in Abhängigkeit von der Differenz zwischen der Temperatureinstellung und der Zimmertemperatur durch. Alle Inneneinheiten, die zu demselben Kühlmittelsystem gehören, können mit einer einzigen Gruppensteuerung betrieben werden.

### Gleichzeitiger Betrieb mehrerer Einheiten (Gruppensteuerung)

Die Gruppensteuerung ist praktisch, um einen großen Raum mit mehreren Klimageräten zu klimatisieren.

- Eine einzige Fernbedienung kann für die Steuerung von bis zu 8 Inneneinheiten verwendet werden.
- Alle Inneneinheiten weisen dieselben Einstellungen außer der Luftstromrichtung auf.
- Die Temperatursensoren auf der Seite der Inneneinheiten werden verwendet.

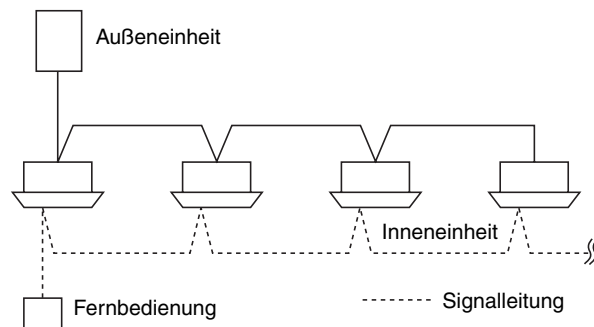

# Besondere Hinweise

## Entfeuchtungsbetrieb

### Funktionsprinzip

- Sobald die Raumtemperatur den eingestellten Wert erreicht hat, führt das Gerät den Zyklus des Ein- und Ausschaltens automatisch wiederholt aus.
- Um zu verhindern, dass die Luftfeuchtigkeit im Zimmer erneut ansteigt, schaltet sich das Innengebläse ebenfalls aus, wenn der Betrieb des Geräts stoppt.
- Die Gebläsedrehzahl wird automatisch auf „LO.“ eingestellt und kann nicht geändert werden.
- Der Entfeuchtungsbetrieb ist nicht möglich, wenn die Außentemperatur 15°C oder weniger beträgt.

## Heizbetrieb

### Heizleistung



- Da dieses Gerät ein Zimmer unter Verwendung der Wärme der Außenluft heizt (Wärmepumpensystem), nimmt der Wärmewirkungsgrad ab, wenn die Außentemperatur sehr niedrig ist. Falls mit dieser Wärmepumpe nicht genügend Wärme erzeugt werden kann, verwenden Sie zusätzlich zu diesem Gerät noch ein anderes Heizgerät.

### Abtauen

- Wenn die Außentemperatur niedrig ist, kann sich auf der Wärmeaustauscherschlange der Außeneinheit Frost oder Eis bilden und dadurch die Wärmeleistung reduzieren. Wenn dies eintritt, wird das mikrocomputergesteuerte Abtausystem aktiviert. Gleichzeitig schaltet sich das Gebläse der Inneneinheit aus (oder läuft in einigen Fällen mit niedriger Drehzahl), und die Bereitschaftsanzeige (STANDBY) wird bis zum Ende des Abtaubetriebs auf dem Display angezeigt. Der Heizbetrieb wird einige Minuten später fortgesetzt. (Die Länge dieser Pause schwankt geringfügig je nach der Außentemperatur und der Art der Vereisung.)



### (Betriebsbereitschaft) auf dem Display

- Nach dem Einschalten des Heizbetriebs schaltet das Gebläse der Inneneinheit den Betrieb mehrere Minuten lang nicht ein (oder läuft in einigen Fällen mit niedriger Drehzahl), bis sich die Wärmeaustauscherschlange der Inneneinheit ausreichend erwärmt hat. Dies geschieht, weil ein Kaltluft-Verhütungssystem eingeschaltet ist. Während dieser Zeit bleibt die Anzeige „“ (Betriebsbereitschaft) auf dem Display angezeigt.
- „“ (Betriebsbereitschaft) bleibt angezeigt, während der Abtaubetrieb durchgeführt wird oder wenn der Kompressor durch den Thermostat ausgeschaltet wurde (bzw. wenn das Gerät mit niedriger Drehzahl läuft), wenn die Anlage auf den Heizbetrieb geschaltet ist.
- Nach Abschluss des Abtaubetriebs und wenn der Kompressor erneut eingeschaltet ist, erlischt die Anzeige „“ (Betriebsbereitschaft) automatisch, wenn der Heizbetrieb fortgesetzt wird.

## ZUR BEACHTUNG

### Bei einem Stromausfall während des Betriebs des Geräts

Wird die Stromversorgung dieses Geräts vorübergehend unterbrochen, setzt das Gerät den Betrieb (nach erneuter Stromversorgung) automatisch mit denselben Einstellungen wie vor der Unterbrechung der Stromversorgung fort.

# Einstellen der Zeitschaltuhr

**Verwendung der Zeitschaltuhr** • Stellen Sie die Zeitschaltuhr während des Betriebs des Klimageräts ein.

Empfohlene Verwendung		Anzeigefeld
Stoppen des Klimageräts nach dem Verstreichen eines voreingestellten Zeitraums	Ausschalt-Zeitschaltuhr	
Um das Klimagerät jedes Mal auszuschalten, nachdem ein voreingestellter Zeitraum verstrichen ist	Ausschaltzyklus-Zeitschaltuhr	
Einschalten des Klimageräts nach dem Verstreichen eines voreingestellten Zeitraums	Einschalt-Zeitschaltuhr	

**Zeitanzeige der Zeitschaltuhr** Jedes Mal, wenn die Taste gedrückt wird, wird die Zeiteinstellung in 0,5-Stunden-Schritten (30 Minuten) erhöht. Die oberste Einstellungsgrenze beträgt 72,0 Stunden.  
 Jedes Mal, wenn die Taste gedrückt wird, wird die Zeiteinstellung in 0,5-Stunden-Schritten (30 Minuten) verringert. Die unterste Einstellungsgrenze beträgt 0,5 Stunden.

**Zeitschaltuhr-Anzeige** Jedes Mal, wenn die Zeitschaltuhr-Einstelltaste (TIMER SET) gedrückt wird, wechselt die Zeitschaltuhr-Einstellung wie folgt.



**Ausschalt-Zeitschaltuhr**

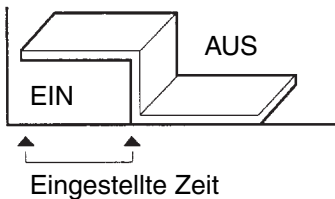

Verwenden Sie diese Betriebsart, um das Gerät automatisch auszuschalten, nachdem ein voreingestellter Zeitraum verstrichen ist.

**Ausschaltzyklus-Zeitschaltuhr**

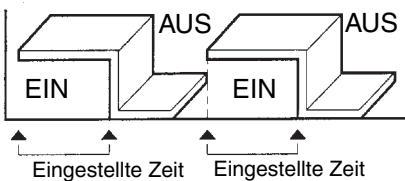

Verwenden Sie diese Betriebsart, um das Gerät immer automatisch auszuschalten, nachdem ein voreingestellter Zeitraum verstrichen ist.

**Einschalt-Zeitschaltuhr**

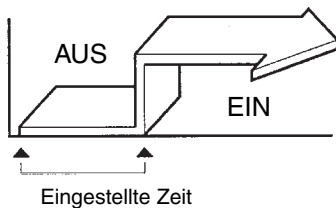

Verwenden Sie diese Betriebsart, um das Gerät automatisch einzuschalten, nachdem ein voreingestellter Zeitraum verstrichen ist.

**ZUR BEACHTUNG**

Wenn zwei Fernbedienungen verwendet werden, kann entweder die Hauptfernbedienung oder die Nebenfernbedienung verwendet werden, um die Zeitschaltuhr einzustellen.

## Einstellen der Zeitschaltuhr (Fortsetzung)

### Einstellen der Ausschalt-Zeitschaltuhr (⏻⏺)

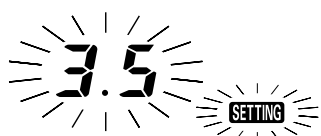

Beispiel: Ausschalten des Klimageräts nach 3,5 Betriebsstunden

#### Bedienung

#### Anzeige

1. Drücken Sie die **Betriebstaste (ON/OFF)** einmal, um das Klimagerät einzuschalten.
2. Drücken Sie die **Zeitschaltuhr-Einstelltaste (TIMER SET)**, um die Betriebsart (⏻⏺) zu wählen.
3.
  - Drücken Sie die Taste ▲ wiederholt, bis 3,5 angezeigt wird.
  - Drücken Sie die Taste ▼, falls die gewünschte Zeit überschritten wurde.
4. Drücken Sie die **Einstelltaste (SET)**, um die Ausschalt-Zeitschaltuhr einzustellen.

➔ Die Anzeige **SETTING** und die Zeitanzeige (Stunde) blinken.

### Einstellen der Ausschaltzeitzyklus-Zeitschaltuhr (⏻⏺⏻⏺)

Beispiel: Wiederholtes Ausschalten des Klimageräts nach 3,5 Betriebsstunden

#### Bedienung



1. Drücken Sie die **Betriebstaste (ON/OFF)**, um das Klimagerät einzuschalten.
2. Drücken Sie die **Zeitschaltuhr-Einstelltaste (TIMER SET)** zweimal, um die Betriebsart (⏻⏺⏻⏺) zu wählen.
3. Stellen Sie die Zeit mit Hilfe der Taste ▲ oder ▼ ein.
4. Drücken Sie die **Einstelltaste (SET)**, um die Ausschaltzyklus-Zeitschaltuhr (⏻⏺⏻⏺) einzustellen.

#### ZUR BEACHTUNG

Wenn die Ausschaltzeitzyklus-Zeitschaltuhr eingestellt ist, wird das Gerät immer nach 3,5 Betriebsstunden ausgeschaltet.

### Einstellen der Einschaltzeit-Zeitschaltuhr (⏻⏺⏻⏺)

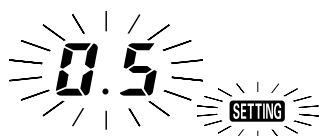

Beispiel: Einschalten des Klimageräts, wenn 10,5 Stunden nach der Einschaltzeit-Einstellung verstrichen sind

#### Bedienung

#### Anzeige

1. Drücken Sie die **Betriebstaste (ON/OFF)**, um das Klimagerät einzuschalten.
2. Drücken Sie die **Zeitschaltuhr-Einstelltaste (TIMER SET)**, um die Betriebsart (⏻⏺⏻⏺) zu wählen.
3.
  - Drücken Sie die Taste ▲ wiederholt, bis 10,5 angezeigt wird.
  - Drücken Sie die Taste ▼, falls die gewünschte Zeit überschritten wurde.
4. Drücken Sie die **Einstelltaste (SET)**, um die Einschalt-Zeitschaltuhr einzustellen.

➔ Die Anzeige **SETTING** und die Zeitanzeige (Stunde) blinken.

#### ZUR BEACHTUNG

Wenn die Einschalt-Zeitschaltuhr eingestellt ist, schaltet das Gerät auf den Pausenbetriebszustand um.

### Aufheben des Zeitschaltuhrbetriebs

Drücken Sie die Löschtaste (CL), um den Betriebsvorgang aufzuheben. Die Zeiteinstellung wird gelöscht, und die Zeitanzeige wird nicht mehr auf dem Display angezeigt.

# Pflege und Reinigung



**WARNUNG**

1. Aus Sicherheitsgründen darauf achten, das Gerät vor dem Reinigen auszuschalten und es außerdem vom Netz zu trennen.
2. Kein Wasser auf die Inneneinheit schütten, um diese zu reinigen. Dadurch werden die inneren Bauteile beschädigt, und es besteht Stromschlaggefahr.

**Luftinlass- und -auslassseite  
(Inneneinheit)**

Reinigen Sie die Luftinlass- und -auslassseite der Inneneinheit mit einer Staubsaugerbürste bzw. wischen Sie sie mit einem sauberen weichen Tuch ab.



**VORSICHT**

1. Verwenden Sie niemals Lösungsmittel oder starke Chemikalien, um die Inneneinheit zu reinigen. Wischen Sie die Plastikteile nicht mehr sehr heißem Wasser ab.
2. Gewisse Metallkanten und die Kondensatorrippen sind scharf und können Verletzungen verursachen, wenn sie nicht richtig gehandhabt werden; beim Reinigen dieser Teile besonders vorsichtig sein.
3. Die innere Wärmeaustauscherschlange und andere Bauteile der Außeneinheit müssen einmal im Jahr gereinigt werden. Wenden Sie sich dazu bitte an Ihren Fachhändler oder an eine Kundendienststelle.

**Luftfilter**

Der Luftfilter sammelt Staub und andere Teilchen aus der Luft und sollte einmal alle sechs Monaten gereinigt werden (es hängt von den wirklichen Betriebsbedingungen ab), bzw. wenn die Filteranzeige (  ) auf dem Display der (verdrahteten) Fernbedienung anzeigt, dass der Filter gereinigt werden sollt. Falls der Filter verstopft ist, nimmt der Wirkungsgrad des Klimageräts stark ab.

## Herausnehmen des Filters

1.

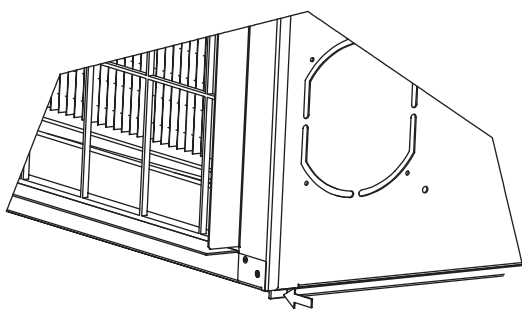

2.

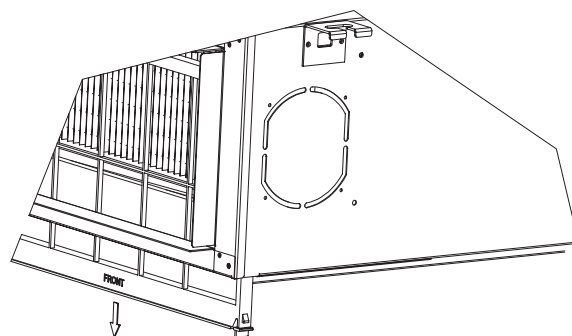

# Fehlersuche

Wenn Ihr Klimagerät nicht richtig funktioniert, zuerst die folgenden Punkte überprüfen, bevor ein Kundendiensttechniker angefordert wird. Läßt sich die Störung nicht beheben, so wenden Sie sich bitte an Ihren Fachhändler oder an eine Kundendienststelle.

Störung	Mögliche Ursache	Abhilfe
Das Klimagerät läuft überhaupt nicht.	<ol style="list-style-type: none"> <li>Keine Stromzufuhr.</li> <li>Der Fehlerstromschutzschalter wurde ausgelöst.</li> <li>Netzspannung ist zu niedrig.</li> <li>Die Betriebstaste ist ausgeschaltet.</li> <li>Fehlfunktion der verdrahtete Fernbedienung oder der Wärmepumpe. (Das Überprüfungszeichen  und die Buchstaben E, F, H, L, P zusammen mit Zahlen werden auf der LCD-Anzeige der verdrahtete Fernbedienung angezeigt.)</li> </ol>	<ol style="list-style-type: none"> <li>Drücken Sie nach einem Stromausfall die Betriebstaste (ON/OFF) auf der verdrahteten Fernbedienung.</li> <li>Wenden Sie sich an eine Kundendienststelle.</li> <li>Lassen Sie sich von Ihrem Elektriker oder Fachhändler beraten.</li> <li>Die Taste erneut drücken.</li> <li>Lassen Sie sich von Ihrem Fachhändler beraten.</li> </ol>
Kompressor läuft, kommt jedoch bald zum Stillstand.	<ol style="list-style-type: none"> <li>Ein Hindernis befindet sich vor der Kondensatorschlange.</li> </ol>	<ol style="list-style-type: none"> <li>Hindernis entfernen.</li> </ol>
Schlechte Kühl- oder Heizleistung	<ol style="list-style-type: none"> <li>Luftfilter ist schmutzig oder zugesetzt.</li> <li>Eine Wärmequelle oder viele Leute befinden sich im Raum.</li> <li>Türen und/oder Fenster sind geöffnet.</li> <li>Ein Hindernis befindet sich in der Nähe von Lufteinlass oder Luftauslass.</li> <li>Der Thermostat ist zu hoch zum Kühlen eingestellt (bzw. zu niedrig zum Heizen).</li> <li>(Abtausystem funktioniert nicht.)</li> </ol>	<ol style="list-style-type: none"> <li>Luftfilter reinigen, um den Luftstrom zu verbessern.</li> <li>Die Wärmequelle möglichst abschalten.</li> <li>Diese schließen, damit keine Wärme (bzw. Kälte) von außen eindringt.</li> <li>Hindernis entfernen, um einen unbehinderten Luftstrom zu gewährleisten.</li> <li>Temperatur niedriger (bzw. höher) einstellen.</li> <li>(Lassen Sie sich von Ihrem Fachhändler beraten.)</li> </ol>

## Nützliche Hinweise für Energieeinsparung

- Zu vermeiden**
- **Blockieren Sie den Lufteinlass und -auslass des Gerätes nicht. Falls der Ein- oder Auslass blockiert wird, funktioniert das Gerät nicht richtig und kann sogar beschädigt werden.**
  - Setzen Sie den Raum nicht direkter Sonnenbestrahlung aus. Markisen, Jalousien oder Vorhänge verwenden. Wenn die Wände und Decke des Raumes Strahlungswärme von der Sonne aufnehmen, dauert es länger, den Raum zu kühlen.
- Ja**
- Den Luftfilter stets sauber halten. (Siehe den Abschnitt „Pflege und Reinigung“.) Ein verstopfter Filter beeinträchtigt die Leistung des Gerätes.
  - Um zu verhindern, dass klimatisierte Luft entweicht, Fenster, Türen und andere Öffnungen außer für Lüftungszwecke geschlossen halten.

### ZUR BEACHTUNG

#### Bei einem Stromausfall während des Betriebs des Geräts

Wird die Stromversorgung dieses Geräts vorübergehend unterbrochen, setzt das Gerät den Betrieb nach erneuter Stromversorgung automatisch mit denselben Einstellungen wie vor der Unterbrechung der Stromversorgung fort.

---

**argoclima** s.p.a.

Via Varese, 90 - 21013 Gallarate - Va - Italy

Tel. +39 0331 755111 - Fax +39 0331 776240

[www.argoclima.it](http://www.argoclima.it)

---