

Euro-Line®

BEDIENUNGSANLEITUNG

D

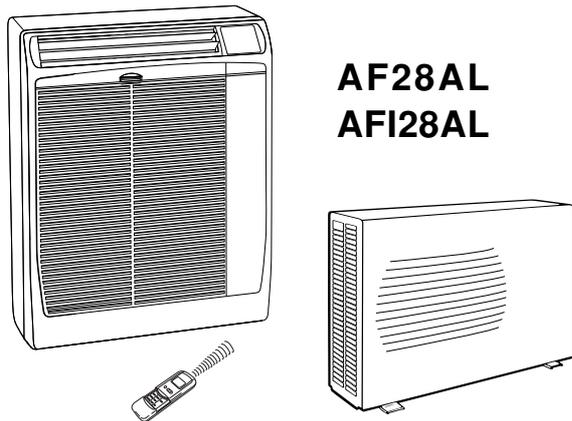
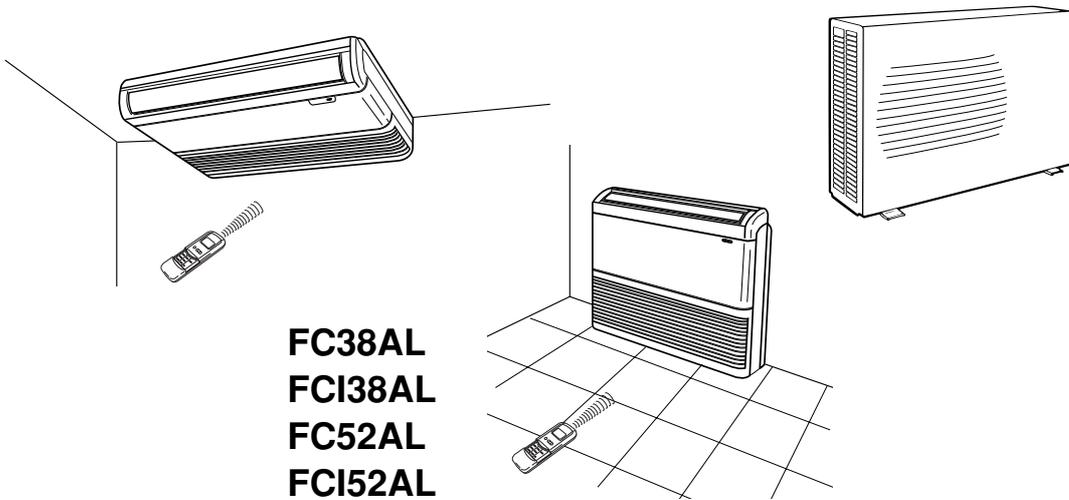

Split System Klimagerät

BEZEICHNUNG DER TEILE UND BETRIEBSWAHLSCHALTER	3
AUFSTELLUNGsort	3
ELEKTRISCHE ERFORDERNISSE	3
SICHERHEITSANWEISUNGEN	4
BENUTZUNG DER FERNBEDIENUNG	4
FERNBEDIENUNG	5
EINSTELLUNG DER UHR	6
KÜHLUNG - HEIZUNG	6
AUTOMATISCHER BETRIEB	6
ENTFEUCHTUNG	7
VENTILATION	7
WAHL DER VENTILATOR-GESCHWINDIGKEIT	7
NACHT-PROGRAMM	7
TIMER-EINSTELLUNG	8
LUFTSTROM-EINSTELLUNG	8
BETRIEBSWEISE OHNE FERNBEDIENUNG	9
PFLEGE UND WARTUNG	9
RATSCHLÄGE FÜR HÖCHSTEN KOMFORT UND NIEDRIGSTEN VERBRAUCH	10
FESTSTELLUNG UND BEHEBUNG VON BETRIEBSSTÖRUNGEN	10

INFORMATIONEN ÜBER DAS PRODUKT

Falls Schwierigkeiten oder Fragen zu diesem Klimagerät entstehen, werden nachfolgende Informationen verlangt. Die Modell- und Seriennummern sind auf dem Namensschild ersichtlich, das sich auf dem unteren Teil des Klimageräts befindet.

Modellnummer.....
Seriennummer.....
Kaufdatum.....
Anschrift des Fachhändlers.....
Telefonnummer.....

HINWEIS

Dieses Klimagerät ist mit der Kühl- Heiz-Entfeuchtung und Ventilationsfunktionen ausgestattet. Weitere Details zu diesen Funktionen werden nachfolgend aufgeführt. Bei der Verwendung dieses Klimagerät müssen folgende Anweisungen befolgt werden.

KONFORMITÄTserklärung

Dieses Produkt ist mit dem **CE** -Zeichen gekennzeichnet, weil es den folgenden Richtlinien entspricht:

- Niederspannungsrichtlinie 73/23 EWG und 93/68 EWG.
- Elektromagnetische Verträglichkeit 89/336 EWG, 92/31 und 93/68 EWG.

Bei falschem Einsatz des Gerätes und/oder Nichtbeachtung auch nur von Teilen der Bedienungsanleitung und den Installationsanweisungen wird diese Erklärung ungültig.

WARNZEICHEN

In dieser Bedienungsanleitung werden die folgenden Zeichen verwendet um den Benutzer und das Kundendienstpersonal gegen persönliche oder Gefahren für das Produkt zu warnen.



WARNUNG

Dieses Zeichen warnt gegen Gefahren oder Eingriffe, welche schwere Verletzungen oder sogar den Tod verursachen könnten.



VORSICHT

Dieses Zeichen warnt gegen Gefahren oder Eingriffe, welche das Produkt schwer beschädigen könnten.

BEZEICHNUNG DER TEILE UND BETRIEBSWAHLSCHALTER

INNEREINHEIT

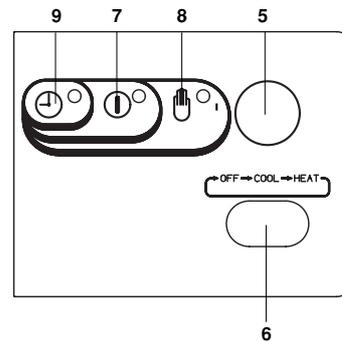
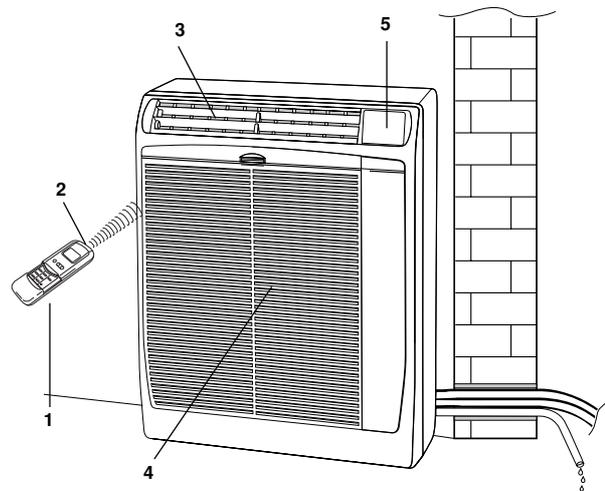
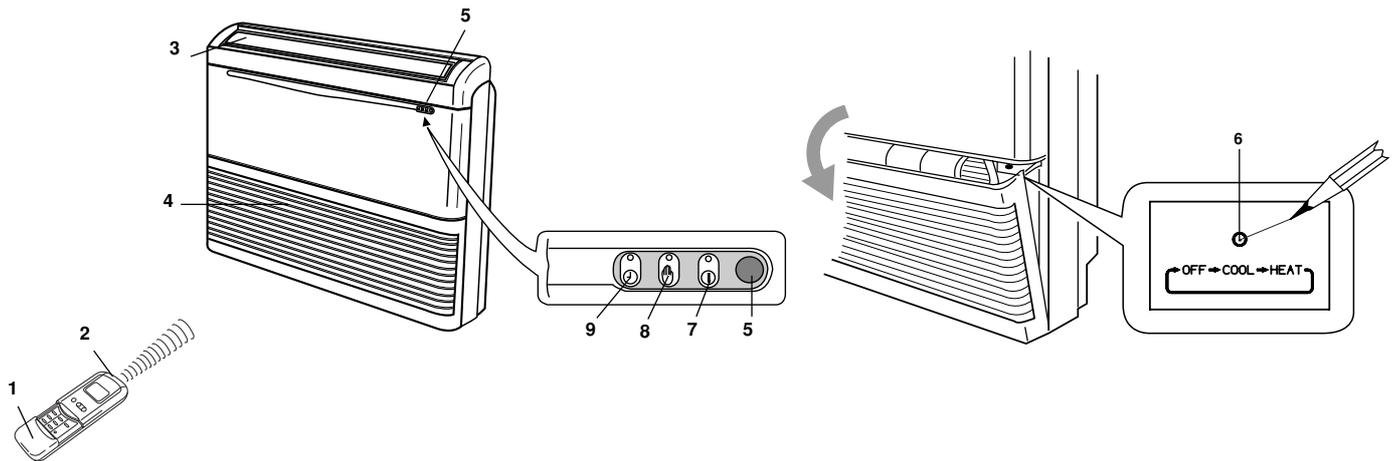

1. **Fernbedienung.**
2. **Sensor:** Mißt die Raumtemperatur in der Umgebung der Fernbedienung. Das Klimagerät wird in Abhängigkeit zur Raumtemperatur eingestellt.
3. **Luftzufuhr:** Verteilt die behandelte Luft im Raum.
4. **Luftansaugung:** Die Raumluft wird angesaugt und über einen Filter, der den Staub zurückhält, geführt.
5. **Empfänger:** Empfängt die von der Fernbedienung gesendeten Infrarot-Signale (Sender).
6. **Betriebstaste (ohne Fernbedienung):**
Diese Taste drücken, um von einem Funktion zu dem anderen (OFF, COOL und HEAT) zu ändern.



WARNUNG

Die Position OFF unterbricht die Stromversorgung nicht. Den Hauptschalter zum Ausschalten des Klimagerätes benutzen.



VORSICHT

7. **Betriebsleuchte (OPERATION):** Leuchtet bei Inbetriebnahme der Einheit auf.
Sie blinkt einmal, um zu warnen, daß das Signal der Fernbedienung empfangen und gespeichert werden ist. Sie blinkt immerzu während der Schutzfunktionen (Abtaugung, etc.).
8. **STANDBY Anzeige:**
Sie leuchtet auf, wenn das Klimagerät zur Stromversorgung verbunden ist und es fertig ist, das Signal von der Fernbedienung zu empfangen.
9. **Leuchtanzeige Timer:** Sie leuchtet auf, wenn die Einheit vom Timer oder vom Nachtprogramm kontrolliert wird.

AUFSTELLUNGORT

- Es wird empfohlen, dieses Klimagerät von einem qualifizierten Techniker unter Beachtung der beiliegenden Aufstellungsanweisung aufstellen zu lassen.



WARNUNG

- Dieses Klimagerät nicht an Orten aufstellen, in denen Rauch, brennbares Gas oder viel Feuchtigkeit vorhanden sind, wie z.B. in einem Treibhaus.
- Das Klimagerät nicht dort aufstellen, wo Geräte übermäßig Hitze erzeugen.
- Das Klimagerät nicht an Orten aufstellen, in denen es von Wassertropfen naß gemacht werden könnte (z.B. in den Waschküchen).

Zu vermeiden

Um das Klimagerät vor übermäßiger Korrosion zu schützen, ist die äußere Einheit nicht dort aufzustellen, wo sie direkt Meerwasserspritzern oder schwefeligen Dämpfen in Luftkurorten ausgesetzt ist.

ELEKTRISCHE ERFORDERNISSE

- Vergewissern Sie sich vor der Aufstellung, daß die Netzspannung in Ihrem Büro oder Haus die gleiche ist, die auf dem Typenschild des Klimagerätes angegeben wurde.
- Alle elektrische Anschlüsse müssen den örtlichen elektrischen Vorschriften entsprechen.
Wegen Einzelheiten den Händler oder einen Elektriker fragen.
- Jede Einheit muß ordnungsgemäß mit einer Masseleitung geerdet sein.
- Die elektrischen Anschlüsse müssen von einem spezialisierten Elektriker durchgeführt werden.

SICHERHEITSANWEISUNGEN

- Lesen Sie dieses Handbuch aufmerksam durch, bevor Sie die Klimaanlage anschließen. In Zweifelsfällen wenden Sie sich bitte an den Händler oder an das autorisierte Kundendienstzentrum.
- Diese Klimaanlage wurde konzipiert, um ideale klimatische Bedienung in Ihrem Zimmer zu schaffen. Sie soll nur für diesen spezifischen Zweck und wie in diesem Handbuch beschrieben, benutzt werden.



WARNUNG

- Niemals Benzin oder andere entzündbare Flüssigkeiten in der Nähe der Klimaanlage anwenden oder aufbewahren. Dies ist sehr gefährlich.
- Dazu keine Schaltgeräte, die keinen Schutz IPX1 (Schutz gegen senkrechten Wasseranfall) haben, unter der Einheit installieren.
- Der Hersteller übernimmt keinerlei Verantwortung in den Fällen, in denen die Sicherheits- und Unfallverhütungs-Vorschriften nicht beachtet werden.



VORSICHT

- Niemals den Stromversorgungs- Hauptschalter benutzen, um das Klimagerät ein/auszuschalten. Immer die ON/OFF-Taste auf der Fernbedienung oder den Wahlschalter auf der Einheit benutzen.
- Niemals Gegenstände in die Klimaanlage hineinstecken. Es ist sehr gefährlich, da sich der Ventilator mit hoher Geschwindigkeit dreht.
- Kinder nicht mit der Klimaanlage spielen lassen.
- Das Zimmer nicht zu stark abkühlen, wenn sich darin kleine Kinder oder Kranke aufhalten.

BENUTZUNG DER FERNBEDIENUNG

EINSETZEN DER BATTERIEN

- Den hinterseitige Deckel der Fernbedienung abnehmen.
- Zwei Batterien von 1,5 V-DC Art AAA alkaline einsetzen.
Die Pole, wie auf der Fernbedienung angegeben, beachten.
- Die mittlere Betriebsdauer der Batterien ist 6 Monate. Sie hängt davon ab, wie oft die Fernbedienung benutzt wird. Die Batterien bei längerer Nichtbenutzung der Fernbedienung (mehr als 1 Monat) herausnehmen.
Nach dem Auswechseln der Batterien, drücken Sie gleichzeitig die Taste +, -, SET und CLEAR.
(Dieser Vorgang erlaubt die korrekte Nullung aller Programme. Die Fernbedienung muß wieder eingestellt werden).
Die Batterien auswechseln, wenn die Leuchtanzeige zur Signalübertragung von der Fernbedienung nicht blinkt oder, wenn das Klimagerät auf die Fernbedienungsbefehle nicht reagiert.
- Die Batterien der Fernbedienung enthalten verunreinigen Substanzen.
Die erschöpfte Batterien sollen gemäß der örtlichen Vorschriften beseitigt werden.

WAHLSCHALTER DES TEMPERATURSENSORS

- Unter normalen Bedingungen wird die Raumtemperatur von dem in der Inneneinheit angebrachten Sensor gemessen und kontrolliert.
- Drücken Sie die Taste I FEEL, um das in der Fernbedienung angebrachten Sensor zu aktivieren. Diese Funktion erlaubt die beste Raumtemperatur zu haben, weil die Fernbedienung die Temperatur von dem Platz überträgt, wo Sie sich befinden. Darum, indem Sie diese Funktion benutzen, muß die Fernbedienung immer auf dem Klimagerät richten werden.

ANMERKUNG

Die Fernbedienung überträgt das Temperatursignal in regelmäßigen Abständen von zwei Minuten an das Klimagerät. Falls dieses Signal aufgrund einigen Störungen mehr als fünf Minuten lang ausbleibt, schaltet das Klimagerät zur Regelung der FERNBEDIENUNGSANZEIGE Raumtemperatur auf den in die Inneneinheit eingebauten Temperatur-Sensor um. In einem solchen Fall weicht die am Aufstellungsort der Inneneinheit erfaßte Temperatur u.U. geringfügig von der Temperatur in der Nähe der Fernbedienung ab.

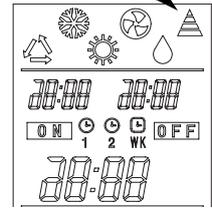

BETRIEBSWEISE MIT FERNBEDIENUNG



VORSICHT

Überprüfen Sie, daß der Hauptschalter der Stromversorgung auf ON ist und daß die STANDBY Anzeige eingeschaltet ist.

ANWENDUNG DER FERNBEDIENUNG

Der IR-Sender der Fernbedienung auf den Empfänger auf dem Klimagerät richten.

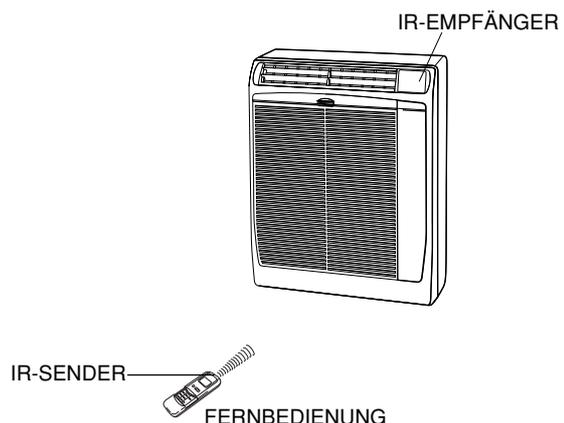
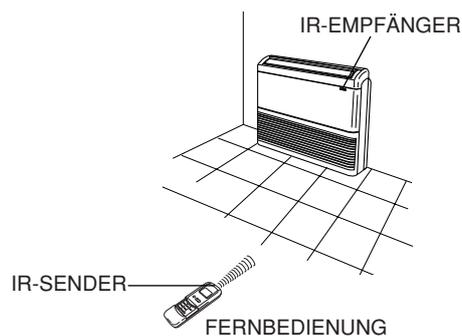
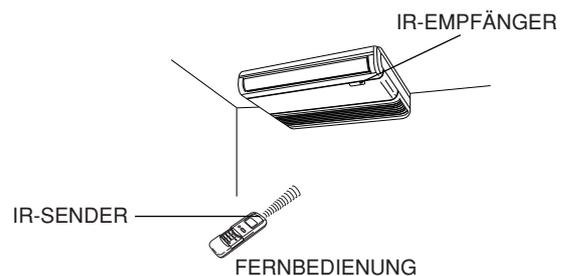

FERNBEDIENUNG

ANZEIGE

Zeigt Informationen an, wenn die Fernbedienung in Betrieb ist.

Betriebsweise

- Automatik
- Kühlung
- Heizung
- Entfeuchtung
- Ventilation

Datenverkehrsbestätigung oder Fernbedienung Sperre



Zeigt die Timer Typen

Timer eingeschaltet gestellt

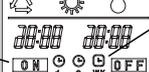

Timer ausgeschaltet gestellt

Uhr (Stunden / Minuten)

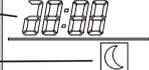

Eingestellte Temperatur oder Raumtemperatur

Nacht - Programm



Symbol der Raumtemperatur

Die Funktion I FEEL ist aktiv



Ventilator - Geschwindigkeit

- Automatisch
- Hohe Geschwindigkeit
- Mittlere Geschwindigkeit
- Niedrige Geschwindigkeit

Klappenbewegungs-funktion

SENDER

Wenn die Fernbedienungs-Tasten gedrückt werden, leuchtet die Lampe auf dem Display auf, um die Einstellungsänderungen des Klimagerätes überzutragen.

SENSOR

Ein Temperatursensor im Innern der Fernbedienung misst die Raumtemperatur.

TEMPERATURWAHLTASTEN

— (kälter)

Diese Taste zur Senkung der gewählten Temperatur drücken.

+ (wärmer)

Diese Taste zur Erhöhung der gewählten Temperatur drücken.

TASTE FAN SPEED

(Ventilator-Geschwindigkeit)

AUTO Die Ventilator-Geschwindigkeit wird automatisch vom Mikroprozessor gewählt.

- Hohe Ventilator-Geschwindigkeit.
- Mittlere Ventilator-Geschwindigkeit.
- Niedrige Ventilator-Geschwindigkeit.

TASTE SET

Drücken Sie diese Taste, um die folgende Funktionen zu wählen:

- Einstellung der Uhr
 - Timer ON/OFF Einstellung
- Für Einzelheiten siehe Beispiel "EINSTELLUNG DER UHR" und "TIMER EINSTELLUNG".

TASTEN: EINSTELLUNG DER UHR UND EINGABE DER TIMERZEIT

Durch Drücken der Taste "Program" wird die Einstellung aktiviert. Für Einzelheiten siehe Beispiel "EINSTELLUNG DER UHR" und "TIMER EINSTELLUNG".

Taste TIMER (Timereinstellung)

Indem Sie die Taste TIMER drücken wird auf dem Display das Verfahren aktiviert, um die ON/OFF Timer Einstellung. Für Einzelheiten siehe Beispiel "TIMER EINSTELLUNG".

FERNBEDIENUNG SPERRE

Indem Sie diese Taste drücken, sperrt die Fernbedienung an der letzten Einstellung. Wenn ist aktiv, kann die Fernbedienung das Klimagerät nicht kontrollieren. Um die Fernbedienung wieder zu benutzen, drücken Sie nochmal.

KLAPPE

Diese Taste drücken: Die Klappe bewegt sich automatisch nach oben und unten.

- : FC Modelle.
- : FCI Modelle

WARNUNG: Inaktive Taste für modelle AF.

TASTE ON/OFF (ein/aus)

Diese Taste dient zum Ein- und Ausschalten des Klimageräts.

BETRIEBSWEISE TASTE

Diese Taste drücken, um die Betriebsweise des Klimagerätes zu ändern.

(Automatik) ★

Wird die Position "Automatik" eingestellt, wählt der Mikroprozessor zwischen Kühlung und Heizung aufgrund des Unterschieds zwischen der Raumtemperatur und der auf der Fernbedienung eingestellten Temperatur.

(Heizung) ★

Das Klimagerät erwärmt den Raum.

(Entfeuchtung)

Das Klimagerät senkt die Raumfeuchte.

(Kühlung)

Das Klimagerät kühlt die Luft und senkt die Raumtemperatur.

(Ventilation)

Das Klimagerät funktioniert nur als Ventilator.

★ Nur für wärmepumpe Modelle

Taste SLEEP

(Nacht-Programm)

Wegen Einzelheiten siehe "Nacht-Programm".

Wird diese Taste in der Betriebsweise KÜHLUNG, oder ENTFEUCHTUNG gedrückt, erscheint das Zeichen auf dem Display. Der Mikroprozessor der Fernbedienung reguliert die gewählte Temperatur in energiesparender Weise.

WAHLSCHALTER DES TEMPERATURSENSORS

Drücken Sie die Taste I FEEL, um das in der Fernbedienung angebrachten Sensor zu aktivieren. Diese Funktion erlaubt die beste Raumtemperatur zu haben.

RAUMTEMPERATUR

Drücken Sie die Taste ROOM, um die raumtemperatur neben der Fernbedienung erscheinen zu machen.

TIMER RESET

Drücken Sie die Taste CLEAR, um alle Timer Einstellungen zu annullieren.

EINSTELLUNG DER UHR

1. Die Taste SET während fünf Sekunden drücken. Die Stundenanzeige nur blinkt.
2. Die Taste + oder - solange drücken, bis die aktuelle Stunde angezeigt wird.
3. Die Taste SET drücken und die Anzeige blinkt nicht mehr.

KÜHLUNG

ANMERKUNG

Nachprüfen, daß die Einheit an die Stromversorgung verbunden ist und die STANDBY Anzeige aufgeleuchtet ist.

1. Die Taste MODE (Betriebsweise) drücken, bis das Zeichen  KÜHLUNG auf dem Display erscheint.
2. Die Taste ON/OFF drücken und das Klimagerät in Betrieb setzen.
3. Die Tasten TEMP. (3) drücken, um die gewünschte Temperatur einzugeben (Der Einstellungsbereich liegt zwischen 30 °C Maximum und 16 °C Minimum).

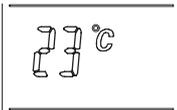
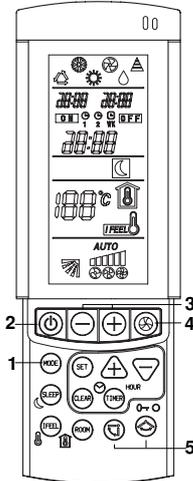

DER GEWÄHLTE TEMPERATURWERT WIRD ANGEZEIGT.

4. Die Taste FAN SPEED drücken, um die Ventilator-Geschwindigkeit einzugeben.
5. Die Taste FLAP betätigen und den Luftstrom auf gewünschte Weise einstellen (siehe Einstellung des Luftstroms)

HEIZUNG

1. Die Taste MODE (Betriebsweise) drücken, bis das Zeichen  HEIZUNG auf dem Display erscheint.
2. Die Taste ON/OFF drücken und das Klimagerät in Betrieb setzen.
3. Die Tasten TEMP. (3) drücken, um die gewünschte Temperatur einzugeben (Der Einstellungsbereich liegt zwischen 30 °C Maximum und 16 °C Minimum).

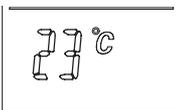

DER GEWÄHLTE TEMPERATURWERT WIRD ANGEZEIGT.

4. Die Taste FAN SPEED drücken, um die Ventilator-Geschwindigkeit einzugeben.
5. Die Taste FLAP betätigen und den Luftstrom auf gewünschte Weise einstellen (siehe Einstellung des Luftstroms)

ANMERKUNG

Wird die Funktion "Heizung" gewählt, läuft der Ventilator der Inneneinheit auf sehr niedrige Geschwindigkeit, um einen Kaltluftstrom zu vermeiden. Die Ventilator-Drehzahl nimmt erst zu, wenn der Wärmeaustauscher der Inneneinheit warm genug ist.

ABTAUUNG DER KONDENSATOREINHEIT (AUßENEINHEIT) "STANDBY"

Wenn die Außentemperatur unter 0 °C absinkt, vermindert Eisbildung auf der Kondensatoreinheit die Heizleistung. In diesem Fall schaltet der Mikroprozessor auf Abtaubetrieb und der Ventilator bleibt stehen. Die OPERATION-Anzeige blinkt während des Abtauvorgangs. Je nach Raum- und Außentemperatur arbeitet das Gerät nach einigen Minuten wieder.

BETRIEB UND LEISTUNG EINES SYSTEMS IN WÄRMEPUMPEN-AUSFÜHRUNG

Ein Klimagerät in Wärmepumpen-Ausführung heizt den Raum, indem es der Außenluft Wärme entzieht. Wenn die Außentemperatur unter 0°C absinkt, kann sich die Leistung des Gerätes vermindern.

Wird der gewünschte Temperaturwert mit einem Klimagerät nicht erreicht, muß ein weiteres Klimagerät verwendet werden.

AUTOMATISCHER BETRIEB

1. Die Taste MODE (Betriebsweise) drücken, bis das Zeichen AUTOMATIK  auf dem Display erscheint.
2. Die Taste ON/OFF drücken und das Klimagerät in Betrieb setzen.
3. Die Tasten TEMP. (3) drücken, um die gewünschte Temperatur einzugeben (Der Einstellungsbereich liegt zwischen 30 °C Maximum und 16 °C Minimum).

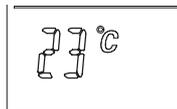

DER GEWÄHLTE TEMPERATURWERT WIRD ANGEZEIGT.

Das Klimagerät wählt automatisch zwischen Heizung und Kühlung (bzw. umgekehrt), so daß die gewählte Temperatur ständig gehalten wird.

4. Die Taste FAN SPEED drücken, um die Ventilator-Geschwindigkeit einzugeben.

Beispiel eines Betriebsschema in  (Auto) Betriebsweise mit einer eingestellten Raumtemperatur von 23°C.

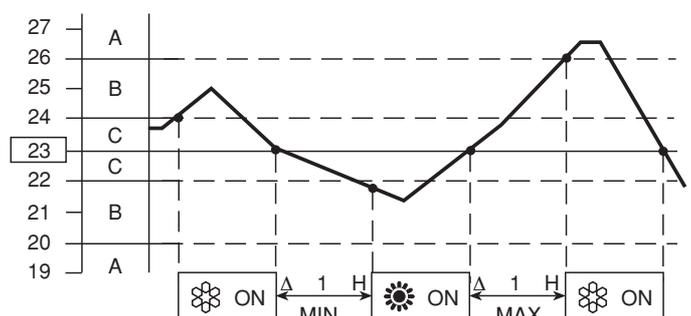

HINWEIS

Das Klimagerät wechselt die Betriebsweise (von kalt auf warm oder umgekehrt) je nach dem welcher Fall auftritt:

- **BEREICH A:** ändert, wenn die temperatur mindestens 3°C von der auf der Fernbedienung eingegebenen temperatur variiert.
- **BEREICH B:** ändert nach einer stunde nach dem der kompressor gestoppt wurde, wenn die temperatur mindestens 1°C von der auf der Fernbedienung eingegebenen temperatur variiert.
- **BEREICH C:** ändert nie, wenn die temperatur nicht mindestens mehr als 1°C gegenÜber der auf der Fernbedienung eingegebenen temperatur variiert.

ENTFEUCHTUNG

1. Die Taste MODE (Betriebsweise) drücken, bis das Zeichnen ENTFEUCHTUNG  auf dem Display erscheint.
2. Die Taste ON/OFF drücken und das Klimagerät in Betrieb setzen.
3. Die Tasten TEMP. (3) drücken, um die Raumtemperatur einzugeben (Der Einstellungsbereich liegt zwischen 30 °C Maximum und 16 °C Minimum).

Jetzt führt das Gerät das ON/OFF Programm automatisch aus.

ANMERKUNG: Die eingestellte Raumtemperatur könnte senken.

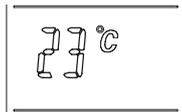

DER GEWÄHLTE TEMPERATURWERT WIRD ANGEZEIGT.

ANMERKUNG

- Wählen Sie die Funktion "Entfeuchtung", wenn Sie die Raumluftfeuchte senken wollen.
- Wenn die Funktion "Entfeuchtung" gewählt wird, läuft der Ventilator mit niedriger Geschwindigkeit oder anhält, um nicht zu zu kühlen.

VENTILATION

Will man lediglich die Luft im Zimmer umwälzen, ohne die Temperatur zu verändern, ist wie folgt zu verfahren:

1. Die Taste MODE (Betriebsweise) drücken, bis das Ventilationssymbol  angezeigt wird.
2. Die Taste ON/OFF einmal drücken und das Klimagerät in Betrieb setzen.

WAHL DER VENTILATOR-GESCHWINDIGKEIT

AUTOMATIK

Mit der Taste FAN SPEED die Position "AUTO"  eingeben. Der Mikroprozessor wird automatisch die Ventilator-Geschwindigkeit kontrollieren. Beim Anlauf des Klimageräts wird der Unterschied zwischen Raumtemperatur und eingegebener Temperatur vom Temperatur-Sensor gemessen und zum Mikroprozessor übertragen, welcher automatisch die geeignete Ventilator-Geschwindigkeit wählt.

	UNTERSCHIED ZWISCHEN RAUMTEMPERATUR UND EINGEGEBENER TEMPERATUR	VENTILATOR GESCHWINDIGKEIT
Kühlung und Entfeuchtung	2 °C und mehr	Höchste
	Zwischen 2 u. 1 °C	Mittlere
	Weniger als 1 °C	Niedrige
Heizung	2 °C und mehr	Höchste
	Weniger als 2 °C	Mittlere

ANMERKUNG

Die in der Liste genannten Werte beziehen sich auf das Klimagerät, wenn der Sensor der Fernbedienung aktiviert wurde. (Siehe "WAHLSCHALTER DES TEMPERATURSENSORS").

Die Werte können sich ein wenig ändern, wenn der Sensor der Inneneinheit aktiviert wird.

MANUELL

Zur manuellen Einstellung der Ventilator-Geschwindigkeit die Taste FAN SPEED betätigen und die gewünschte Geschwindigkeit wählen.

Hohe  Geschwindigkeit Mittlere  Geschwindigkeit Niedrige  Geschwindigkeit

NACHT-PROGRAMM

- Das Nacht-Programm dient zum Energiesparen.
1. Die Taste MODE drücken, um Kühlung, Entfeuchtung oder Heizung einzustellen.
 2. Die Taste SLEEP drücken.
 3. Das Symbol  erscheint auf dem Display. Zum Löschen desselben nochmals die Taste SLEEP drücken.

Was ist das Nacht-Programm?

Zu Beginn kühlt oder heizt das Klimagerät den Raum bis zur eingegebenen Temperatur (SET TEMP) dann hält es an. Nach ca. 1 Stunde wird die eingegebene Temperatur automatisch wie folgt verändert (siehe graphische Darstellungen).

BETRIEBSWEISE	ÄNDERUNG DER EINGEGEBENEN TEMPERATUR
Heizung	Senkung um 1 °C
Kühlung und Entfeuchtung	Erhöhung um 1 °C

Das Klimagerät arbeitet bis zur Erreichung der eingegebenen Temperatur, dann bleibt es stehen. Nach ca. 1 Stunde wird die eingegebene Temperatur erneut um 1 °C in der Kühlphase erhöht und um 1 °C in der Heizphase gesenkt. Auf diese Weise wird Energie gespart, ohne auf den nächtlichen Komfort im Raum verzichten zu müssen.

KÜHLUNG UND ENTFEUCHTUNG

Eingegebene Temperatur Raumtemperatur

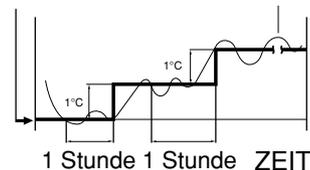

HEIZUNG
Eingegebene Temperatur Raumtemperatur

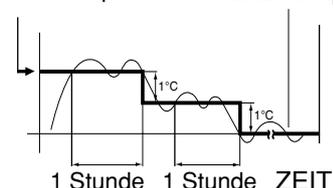

ZEITSCHALTUHR - EINSTELLUNG

An der Fernbedienung können vier Zeitschaltuhren gewählt werden. Zwei Tages-Zeitschaltuhren (T1 & T2 genannt) und als Option, zwei Wochenende-Zeitschaltuhren (WKT1 & WKT2 genannt).

Jede Zeitschaltuhr kann durch Drücken der Taste TIMER gewählt werden.

Mit den Tages-Zeitschaltuhren T1 und T2 kann Ein- und Ausschalten getrennt für zwei verschiedene Zeiträume programmiert werden. Nach der Einstellung funktioniert die Zeitschaltuhr täglich.

Mit den Wochenende-Zeitschaltuhren WKT1 und WKT2 kann Ein- und Ausschalten getrennt für zwei verschiedene Zeiträume und nur für zwei Tage programmiert werden. Diese Zeitschaltuhren werden nur an dem Einstelltag und dem darauf folgenden Tag wirksam.

Am zweiten Tag, um 24h00, wird die Zeitschaltuhr WK nicht mehr wirksam, und die Tages-Zeitschaltuhr wird ihre Funktion wieder aufnehmen.

WKT1 - aktiv am Einstelltag

WKT2 - aktiv einen Tag nach dem Einstelltag

HINWEIS:

1. Während dem Betrieb der Wochenende-Zeitschaltuhren werden die Tages-Zeitschaltuhr außer Funktion gesetzt.
2. Die Wochenende-Zeitschaltuhren müssen vor jedem Wochenende reaktiviert werden.

A) WIE DIE AUSSCHALT-UHRZEIT EINZUSTELLEN IST (OFF)

1. Die Taste TIMER drücken, um die gewünschte Zeitschaltuhr zu wählen.
2. Die Tasten SET und CLEAR drücken, bis die Anzeige OFF blinkt.
3. Die Taste + oder - (ZEIT) solange drücken, bis den gewünschte Wert angezeigt wird.
4. Die Taste SET drücken, um den Zeitschaltuhr zu aktivieren.

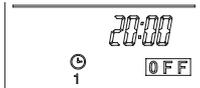

B) WIE DIE EINSCHALT-UHRZEIT EINZUSTELLEN IST (ON)

1. Die Taste TIMER drücken, um die gewünschte Zeitschaltuhr zu wählen.
2. Die Tasten SET drücken, bis die Anzeige ON blinkt.
3. Die Taste + oder - (ZEIT) solange drücken, bis den gewünschte Wert angezeigt wird.
4. Die Tasten SET und CLEAR drücken, um den Zeitschaltuhr zu aktivieren.

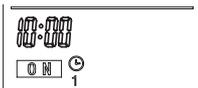

C) WIE DAS TAGES-PROGRAMM EINSCHALTEN/AUSSCHALTEN (ODER UMGEKEHRT) EINZUSTELLEN IST

1. Die Taste TIMER drücken, um die gewünschte Zeitschaltuhr zu wählen.
2. Die Tasten SET drücken, bis die Anzeige ON blinkt.
3. Die Taste + oder - (ZEIT) solange drücken, bis den gewünschte Wert angezeigt wird.
4. Die Tasten SET wieder drücken, die Anzeige OFF blinkt.
5. Die Taste + oder - (ZEIT) solange drücken, bis den gewünschte Wert angezeigt wird.
6. Die Taste SET drücken, um den Zeitschaltuhr zu aktivieren.



D) WIE DIE ZEITSCHALTUHR ZU NULLEN

1. Die Taste TIMER drücken, um die Zeitschaltuhr zu wählen
2. Die Taste CLEAR drücken, wenn Sie alle Zeitschaltuhr Einstellungen löschen wollen.



ANMERKUNG

Wenn das Verfahren der Timer Einstellung nach 15 Minuten nicht vollendet wird, indem Sie die Taste SET drücken, wird alle gelöscht und die letzte Einstellung gespeichert blieb.

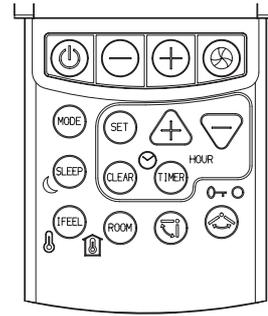

LUFTSTROM-EINSTELLUNG

HORIZONTAL (manuell)

Der Luftstrom kann horizontal eingestellt werden, indem die vertikalen Luftleitlamellen nach links oder rechts gestellt werden, wie auf nächsten Abbildungen gezeigt ist.

VERTIKAL (mit Fernbedienung) für Modelle FC-FCI

Drücken Sie die Taste (Modelle FC) (Modelle FCI) um die Klappe automatisch bewegen zu lassen. Wenn drücken Sie nochmals, hält die Klappe sofort an.

VERTIKAL (manuell für Modelle AF)

Fassen Sie die Enden der horizontalen Klappen und drehen Sie sie nach oben oder nach unten.



VORSICHT

Während der Kühlung oder Entfeuchtung, besonders mit großem Feuchtigkeitsgehalt im Raum, stellen Sie die vertikalen Luftleitlamellen stirnseitig ein. Wenn die Luftleitlamellen äußerlich nach links oder nach rechts gestellt werden, könnten sich Kondenswasser und Tropfen auf dem Luftauslaufgitter bilden.



VORSICHT

Die Luftleitlamelle nicht mit den Händen bewegen bei Inbetriebnahme der Einheit auf (Modelle FC-FCI).

MODELL FC-FCI

VERTIKALE LUFTLEITLAMELLE

KLAPPE

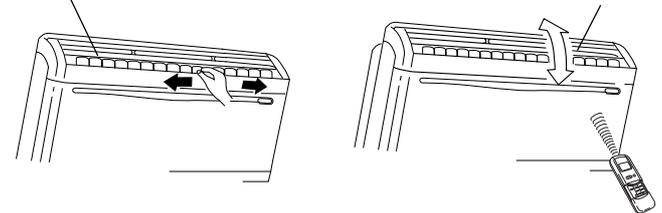

EMPFOHLENE LUFTLEITLAMELLEN-EINSTELLUNG

« A »

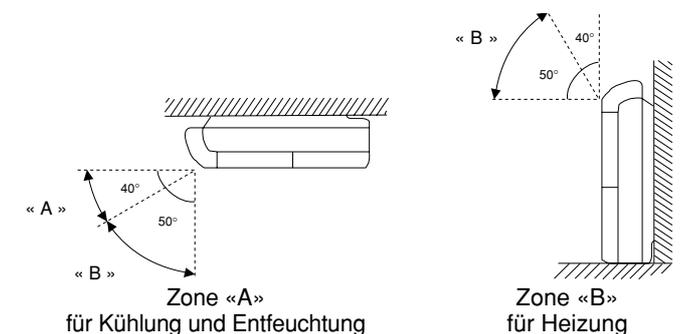

MODELL AF

HORIZONTALE KLAPPEN

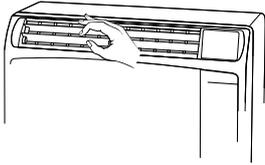

VERTIKALE LUFTLEITLAMELLEN

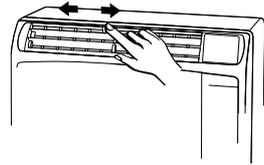

EMPFOHLENE LUFTLEITLAMELLEN-EINSTELLUNG

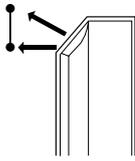

für Kühlung

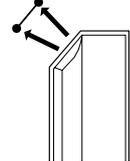

für Heizung
und Entfeuchtung

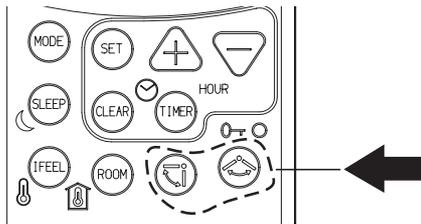

Klappenbewegungsfunktion

Die Klappe bewegt sich automatisch nach oben und unten, um Luft über den gesamten Klappenbewegungsbereich strömen zu lassen.

ANMERKUNG

- Beim Ausschalten des Geräts schließt sich die Klappe automatisch.



VORSICHT

- Beim Kühlbetrieb darf die Klappe nicht nach unten weisen. Anderenfalls kann sich Kondenswasser im Umfeld des Luftauslaßgitters bilden und auf den Boden tropfen.

BETRIEBSWEISE OHNE FERNBEDIENUNG

Wenn die Fernbedienung nicht funktioniert oder verloren ging, wie folgt vorgehen:

1. KLIMAGERÄT AUßER BETRIEB

Wenn Sie das Klimagerät in Betrieb setzen wollen, ist die Taste zu drücken, um die gewünschte Funktion auszuwählen

- COOL oder HEAT für die Wärmepumpe Modelle
- COOL für die nur Kühlung Modelle

ANMERKUNG

Das Klimagerät wird mit der automatischen Ventilator-Geschwindigkeit und der automatischen Bewegung der Klappe einschalten.

Die Temperatur-Einstellung wird 22°C für die Kühlung Betriebsweise (20°C für Modelle FCI) und 28°C für die Heizung Betriebsweise sein.

2. KLIMAGERÄT IN BETRIEB

Wollen Sie das Klimagerät abstellen, ist die Taste zu drücken, bis zum Ausschalten der OPERATION Anzeige.

ANMERKUNG

Stromunterbrechung während des Betriebs.

Beim Auftreten einer Stromunterbrechung hält das Klimagerät an. Wird die Versorgung wiederhergestellt, schaltet sich das Klimagerät nach 3 Minuten automatisch wieder ein.

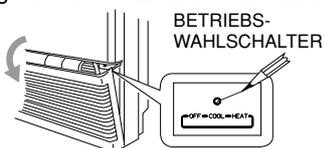

BETRIEBS-
WAHLSCHALTER

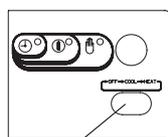

BETRIEBS-
WAHLSCHALTER

PFLEGE UND WARTUNG



WARNUNG

- Zu Ihrer Sicherheit vergewissern Sie sich, daß das Klimagerät aus - und der Strom abgeschaltet ist, bevor Sie mit den Reinigungsvorgängen beginnen.
- Kein Wasser auf die innere Einheit gießen. Es könnte während der Reinigung die inneren Teile der Einheit beschädigen und einen Kurzschluß verursachen.

ABDECKUNG UND GRILL (INNERE EINHEIT)

Abdeckung und Grill der inneren Einheit mit der Bürste eines Staubsaugers oder weichen Tuch reinigen. Wenn diese Teile Flecken aufweisen, ein feuchtes Tuch und leichtes Reinigungsmittel benutzen. Bei der Reinigung des Grills ist darauf zu achten, daß die Luftleitlamellen nicht aus ihren Sitz gedrückt werden.



VORSICHT

- Keine Lösungsmittel, starke Reinigungsmittel oder chemische Substanzen benutzen. Kein heißes Wasser zum Reinigen der inneren Einheit verwenden.
- Einige Metallkanten und die Luftleitlamellen des Klimageräts sind scharf. Diese Teile sind daher mit großer Sorgfalt zu reinigen.
- Der Kondensatoreinheit und andere Komponenten der äußeren Einheit müssen wenigstens einmal im Jahr gereinigt werden. Wenden Sie sich bitte an den Technischen Kundendienst.

LUFTFILTER

Der Luftfilter hinter dem Ansauggrill muß wenigstens einmal alle zwei Wochen gereinigt werden.

WIE DER FILTER ABZUNEHMEN IST (MODELL FC-FCI)

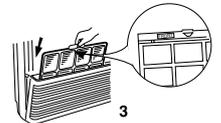

1. Das Ansauggitter öffnen, indem Sie es gegen Sie ziehen.
2. Den Filter an der Lasche nehmen und nach oben herausziehen. Den Luftfilter reinigen.
4. Beim Wiedereinsatz des Filters in die Einheit ist darauf zu achten, daß die Aufschrift FRONT gegen Sie gerichtet ist. Den Filter in Sitz einsetzen und das Ansauggitter wiederschliessen.

WIE DER FILTER ABZUNEHMEN IST (MODELL AF)

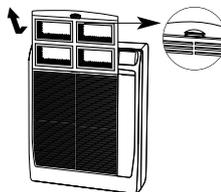

Fassen Sie den Griff am oberen Ende des Filters und ziehen Sie nach oben. Den Luftfilter vor dem Wiedereinsetzen reinigen.

FILTERREINIGUNG

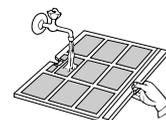

Den filter mit einem Staubsauger reinigen. Ist öliges Staub vorhanden, ist der Filter mit lauwarmen Seifenwasser zu waschen, zu spülen und trocknen zu lassen.

LUFTFILTER MIT GROBER LEISTUNGSFÄHIGKEIT (MODELLE FC-FCI) (AUF ANFRAGE).

- Der Filter soll zum Standardfilter angebaut werden.
- Er besteht aus 2 Schichten:
 - Die erste funktioniert als Vorfilter mit großer Leistungsfähigkeit und hält auch die winzigen Teilchen in der Luft ab.
 - Die zweite Schicht besteht aus Aktivkohlen, die die Luft von Gerüchen reinigen.

Wie der Zubehör anzubauen ist.

1. Das Ansauggitter öffnen und den mit der Einheit gelieferten Filter herausziehen.
2. Die gelieferten Federn der Hinterseite des Standardfilters anmontieren.
3. Auf jedem Filter den entsprechenden "Filter mit großer Leistungsfähigkeit" anmontieren; dieser wird von den Federn festgehalten.
4. Den Doppelfilter in den entsprechenden Schienen einsetzen und das Ansauggitter schliessen.

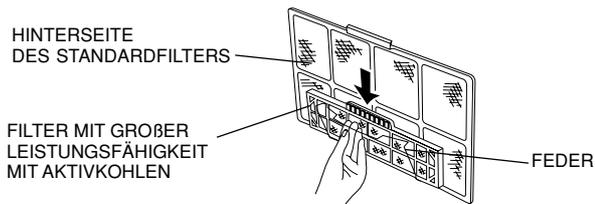

RATSCHLÄGE FÜR HÖCHSTEN KOMFORT UND NIEDRIGSTEN VERBRAUCH

VERMEIDEN SIE:

- Den Lüftzufuhr und Luftansauggrill der Einheit zu versperren. Sind diese nicht frei, arbeitet die Einheit nicht einwandfrei und könnte Schaden erleiden.
- Notfalls Sonnenschutz benutzen oder Vorhänge zuziehen, um Sonnenbestrahlung des Raumes zu verhindern.

ÜBERPRÜFEN SIE:

- Daß der Luftfilter immer sauber ist. Ein schmutziger Filter vermindert den Luftdurchlauf und setzt die Leistung der Einheit herab.
- Daß Fenster und Türen geschlossen sind, um das Eindringen nicht konditionierter Luft zu vermeiden.

FESTSTELLUNG UND BEHEBUNG VON BETRIEBSSTÖRUNGEN

ANZEIGE

Der Gebrauch von mobilen Telefonen muß in der Nähe des Klimagerätes vermieden werden, weil sie beim Betrieb des Gerätes Störungen verursachen können. Die Betriebslampe (OPR) leuchtet, aber die Außeneinheit läuft nicht. Im Falle einer Betriebsstörung schalten Sie die Stromversorgung für 60 Sekunden am Hauptschalter oder durch Ziehen des Steckers ab und schalten das Gerät anschließend wieder ein.

Falls das Klimagerät nicht richtig funktioniert, führen Sie bitte die unten aufgeführten Überprüfungen durch, bevor Sie den technischen Kundendienst rufen. Falls die Störung bleibt, wenden Sie sich an den Händler oder den Technischen Kundendienst.

Störung: Das Klimagerät läuft überhaupt nicht.

Mögliche Ursache:

1. Keine Stromzufuhr.
2. Niederdruckschalter wurde ausgelöst.
3. Netzspannung ist zu niedrig.
4. Betriebstaste ist ausgeschaltet (OFF).
5. Batterien in der Fernbedienung sind erschöpft.

Abhilfe:

1. Für erneute Stromzufuhr sorgen.
2. Wenden Sie sich an eine Kundendienststelle.
3. Lassen Sie sich von Ihrem Elektriker oder Fachhändler beraten.
4. Taste ON/OFF erneut drücken.
5. Batterien auswechseln.

Störung: Das Klimagerät **arbeitet nicht** und die STANDBY Lampe blinkt.

Mögliche Ursache:

1. Fehlerhafter Sensor.

Abhilfe:

1. Wenden Sie sich an eine Kundendienststelle.

Störung: Die TIMER Lampe blinkt, und das Klimagerät arbeitet nicht.

Mögliche Ursache:

1. Störung in der elektrischen Verdrahtung.

Abhilfe:

1. Wenden Sie sich an eine Kundendienststelle.

Störung: Kompressor läuft, kommt jedoch bald zum Stillstand.

Mögliche Ursache:

1. Ein Hindernis befindet sich vor der Kondensatorschlange.

Abhilfe:

1. Hindernis entfernen.

Störung: Schlechte Kühl- oder Heizleistung.

Mögliche Ursache:

1. Luftfilter ist schmutzig oder zugesetzt.
2. Eine Wärmequelle oder viele Leute befinden sich im Raum.
3. Türen und/oder Fenster sind geöffnet.
4. Ein Hindernis befindet sich in der Nähe des Lufteinlasses oder -auslasses.
5. Thermostat ist zu hoch (für Kühlung) oder zu niedrig (für Heizung) eingestellt.
6. Außentemperatur ist zu niedrig (Wärmepumpe Ausführung).
7. Entfrostsungssystem arbeitet nicht (Wärmepumpe Ausführung).

Abhilfe:

1. Luftfilter reinigen, um den Luftstrom zu verbessern.
2. Die Wärmequelle möglichst abschalten.
3. Diese schließen, damit keine Wärme bzw. Kälte von außen eindringt.
4. Hindernis entfernen, um einen unbehinderten Luftstrom zu gewährleisten.
5. Temperatur niedriger (bzw. höher) einstellen.
6. Ein zweites Heizgerät einsetzen (Wärmepumpe Ausführung).
7. Lassen Sie sich von Ihrem Fachhändler beraten (Wärmepumpe Ausführung).

Störung: Knackgeräusche werden vom Klimagerät gehört.

Mögliche Ursache:

1. Beim Heiz- und Kühlbetrieb können plötzliche Temperaturwechsel eine Ausdehnung bzw. ein Schrumpfen von Kunststoffteilen verursachen. In einem solchen Fall werden u.U. Knackgeräusche gehört.

Abhilfe:

1. Dies ist normal, und die Geräusche hören bald wieder auf.