



Panasonic®

Operating Instructions Air Conditioner

Indoor Unit

CS-E7JKEW
CS-E9JKEW
CS-E12JKEW
CS-E15JKEW

Single Split Outdoor Unit

CU-E7JKE
CU-E9JKE
CU-E12JKE
CU-E15JKE
CU-E15JKE-1

Multi Split Outdoor Unit

CU-2E15GBE
CU-2E18CBPG
CU-3E18EBE
CU-3E18JBE
CU-3E23CBPG
CU-4E27CBPG
CU-4E23JBE



ENGLISH

2 ~ 9

Before operating the unit, read these operating instructions thoroughly and keep them for future reference.

FRANÇAIS

10 ~ 17

Avant d'utiliser l'appareil, lisez ce mode d'emploi dans son intégralité et conservez-le pour toute référence ultérieure.

ESPAÑOL

18 ~ 25

Antes de utilizar la unidad, sírvase leer atentamente estas instrucciones de funcionamiento y conservarlas como futuro elemento de consulta.

DEUTSCH

26 ~ 33

Bevor Sie das Gerät in Betrieb nehmen, lesen Sie bitte diese Bedienungsanleitung aufmerksam durch und bewahren Sie sie für die künftige Verwendung auf.

ITALIANO

34 ~ 41

Prima di utilizzare l'unità si prega di leggere attentamente le istruzioni e di conservare questo opuscolo per potervi fare riferimento in futuro.

NEDERLANDS

42 ~ 49

Lees voor u het apparaat gebruikt deze gebruiksinstructies grondig en bewaar ze voor toekomstig gebruik.

PORTUGUÊS

50 ~ 57

Antes de ligar a unidade, leia cuidadosamente este manual de utilização e guarde-o para futura referência.

ΕΛΛΗΝΙΚΑ

58 ~ 65

Προτού θέσετε τη μονάδα σε λειτουργία, διαβάστε προσεκτικά αυτές τις οδηγίες χρήσης και φυλάξτε τις για μελλοντική αναφορά.

БЪЛГАРСКИ

66 ~ 73

Преди да задействате климатика, прочетете внимателно инструкциите за употреба и ги запазете за бъдещи справки.



QUICK GUIDE / GUIDE RAPIDE
ΓΥΪΑ ΡΑΠΙΔΑ / KURZANLEITUNG
GUIDA RAPIDA / SNELLE GIDS
GUIA RÁPIDO / ΣΥΝΤΟΜΟΣ ΟΔΗΓΟΣ
БЪРЗ СПРАВОЧНИК



© Panasonic HA Air-Conditioning (M) Sdn. Bhd. 2008.
Unauthorized copying and distribution is a violation of law.

SICHERHEITSHINWEISE

DEFINITION

Bei den folgenden Symbolen handelt es sich um Verbote bzw. Gebote:



Dieses Symbol weist darauf hin, dass eine bestimmte Tätigkeit **NICHT** durchgeführt werden darf.



Diese Symbole weisen darauf hin, dass bestimmte Tätigkeiten durchgeführt werden **MÜSSEN**.

Eine unsachgemäße Bedienung infolge Missachtung der Bedienungsanleitung kann zu Verletzungen und Beschädigungen führen. Um dies zu vermeiden, sind die folgenden Hinweise unbedingt zu beachten.

Die verwendeten Warnhinweise untergliedern sich entsprechend ihrer Wichtigkeit wie folgt:



Vorsicht Die Nichtbeachtung dieses Hinweises kann zu schweren Verletzungen oder gar zum Tod führen.



Achtung Die Nichtbeachtung dieses Hinweises kann zu Verletzungen oder zu Beschädigungen führen.

Fernbedienung



- Es sollten keine wiederaufladbaren Ni-Cd-Akkus verwendet werden.
- Kinder sollten Sie nicht mit der Fernbedienung spielen lassen, da sonst die Gefahr besteht, dass sie Batterien verschlucken könnten.



- Nehmen Sie die Batterien aus dem Batteriefach, wenn die Fernbedienung längere Zeit nicht benutzt wird.
- Um Fehlfunktionen der Fernbedienung zu vermeiden, sind stets zwei neue Batterien gleichen Typs einzulegen, wobei die Polarität zu beachten ist.

Innengerät



- Nehmen Sie den Ein- und Ausbau bzw. die Neuinstallation dieses Geräts nicht selbst vor. Eine unsachgemäße Installation kann elektrische Schläge oder Brände verursachen oder dazu führen, dass Wasser aus dem Gerät tropft. Bitte wenden Sie sich daher an einen Fachhändler bzw. Fachinstallateur.
- Fassen Sie nicht in das Gerät und stecken Sie auch keine Gegenstände hinein, drehende Teile könnten sonst zu Verletzungen führen.
- Reparieren Sie das Gerät nicht selbst.

Innengerät



- Das Gerät darf nicht an Orten installiert werden, wo brennbare oder explosive Gase entweichen können.
- Das Klimagerät darf nicht mit Wasser, Benzin, Verdünnern oder Scheuermittel gereinigt werden.
- Das Klimagerät darf nicht zweckentfremdet werden, etwa zum Frischhalten von Lebensmitteln.
- Keine Verbrennungsgeräte in den Luftstrom des Geräts stellen.
- Halten Sie sich nicht zu lange im kalten Luftstrom auf.
- Die Kondensatableitung muss korrekt angeschlossen sein. Bei unsachgemäß angeschlossener Kondensatableitung kann Kondenswasser austreten.
- Lüften Sie den Raum regelmäßig.



Stromversorgung



- Schließen Sie keine anderen elektrischen Geräte zusammen mit dem Klimagerät an.
- Nehmen Sie keine Änderungen am Netzkabel vor.
- Benutzen Sie kein Verlängerungskabel.
- Das Klimagerät darf nicht mit nassen oder feuchten Händen bedient werden.



- Verwenden Sie nur das vorgeschriebene Netzkabel.
- Bei Beschädigung des Netzkabels muss das Kabel durch den Hersteller, seinen Kundendienst oder eine entsprechend autorisierte Person ausgetauscht werden, um eine Gefährdung für Personen zu vermeiden.



- Das Klimagerät muss geerdet und sollte möglichst mit einem FI-Schutzschalter versehen werden. Ist dies nicht der Fall, könnte es unter Umständen Stromschläge oder einen Brand verursachen.



- Bei Störungen (z. B. verbranntem Geruch) unterbrechen Sie die Stromversorgung und wenden Sie sich an Ihren Fachhändler.

Außengerät



- Fassen Sie nicht in das Gerät und stecken Sie auch keine Gegenstände hinein, drehende Teile könnten sonst zu Verletzungen führen.

Stromversorgung



- Unterbrechen Sie die Stromversorgung, bevor Sie das Gerät reinigen oder warten.
- Unterbrechen Sie die Stromversorgung, wenn das Gerät längere Zeit nicht benutzt wird.
- Dieses Klimagerät ist mit einem eigenen Überspannungsschutz versehen. Um Ihr Klimagerät darüber hinaus jedoch gegen häufige und starke Blitzeinschläge zu schützen, sollten Sie die Stromversorgung unterbrechen. Berühren Sie das Klimagerät nicht während einem Gewitter, um die Gefahr von Stromschlägen auszuschließen.

Außengerät



- Stellen oder setzen Sie sich nicht auf das Außengerät. Sie könnten herunterfallen und sich verletzen.



- Fassen Sie nicht die scharfkantigen Aluminiumlamellen an, Sie könnten sich sonst verletzen.



- Die Kondensatableitung muss korrekt angeschlossen sein. Bei unsachgemäß angeschlossener Kondensatableitung kann Kondenswasser austreten.
- Achten Sie nach langer Betriebsdauer darauf, dass die Montagekonsole nicht beschädigt ist.

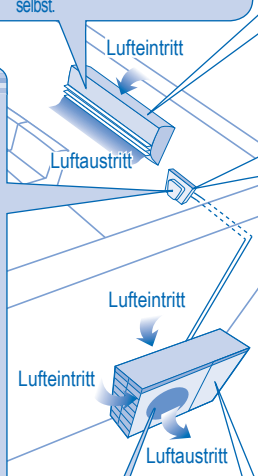

BESTIMMUNGEN UND VORSCHRIFTEN

Wir danken Ihnen für den Kauf Ihres Panasonic-Klimageräts

Dieses Gerät ist nicht zur Verwendung durch Personen (Kinder mit eingeschlossen) bestimmt, welche eingeschränkte körperliche, sensorische oder geistige Fähigkeiten aufweisen bzw. fehlende Erfahrung und Kenntnis im Umgang mit diesem Gerät haben. Solche Personen müssen von einer für ihre Sicherheit verantwortlichen Aufsichtsperson zuerst instruiert oder während der Gerätebedienung beaufsichtigt werden. Kinder sollten beaufsichtigt werden, um sicherzustellen, dass sie nicht mit dem Gerät spielen.

BETRIEBSBEREICHE

Verwenden Sie dieses Klimagerät in folgenden Temperaturbereichen
Single-Split-Außengerät
 (CU-E7JKE, CU-E9JKE, CU-E12JKE, CU-E15JKE, CU-E15JKE-1)

Temperatur (°C)		Innen		Außen	
		*TK	*FK	*TK	*FK
KÜHLEN	Maximum	32	23	43	26
	Minimum	16	11	16	11
HEIZEN	Maximum	30	-	24	18
	Minimum	16	-	-5	-6

HINWEIS: • Dieses Modell ist nicht dafür geeignet, bei Außentemperaturen unter -5°C im Dauerbetrieb rund um die Uhr zu heizen. Bei einer Außentemperatur unter -5°C kann das Außengerät unter Umständen einfrieren und aus Schutzgründen abgeschaltet werden.

Multi-Split-Außengerät

Temperatur (°C)		Innen		Außen		Außen	
				(CU-2E15GBE, CU-2E18CBPG, CU-3E18EBE, CU-3E23CBPG, CU-4E27CBPG)		(CU-3E18JBE, CU-4E23JBE)	
		*TK	*FK	*TK	*FK	*TK	*FK
KÜHLEN	Maximum	32	23	43	26	46	26
	Minimum	16	11	16	11	-10	-
HEIZEN	Maximum	30	-	24	18	24	18
	Minimum	16	-	-10	-11	-15	-16

*TK: Trockenkugeltemperatur
 *FK: Feuchtkugeltemperatur

INHALT

SICHERHEITSHINWEISE	26
BESTIMMUNGEN UND VORSCHRIFTEN	27
MULTI-SPLIT-KLIMASYSTEM	28
PRODUKTÜBERSICHT UND BEDIENUNG	29~31
PFLEGE UND REINIGUNG	32
STÖRUNGSSUCHE	33
KURZANLEITUNG RÜCKSEITE	

DEUTSCH

HINWEIS :

Die Abbildungen in diesem Handbuch dienen nur Erläuterungszwecken und können sich von dem tatsächlichen Gerät unterscheiden. Sie können durch künftige Verbesserungen am Gerät ohne vorherige Ankündigung geändert werden.

Benutzerinformation zur Sammlung und Entsorgung von veralteten Geräten und benutzten Batterien



Diese Symbole auf den Produkten, Verpackungen und/oder Begleitedokumenten bedeuten, dass benutzte elektrische und elektronische Produkte und Batterien nicht in den allgemeinen Hausmüll gegeben werden sollen.

Bitte bringen Sie diese alten Produkte und Batterien zur Behandlung, Aufarbeitung bzw. zum Recycling gemäß Ihrer Landesgesetzgebung und den Richtlinien 2002/96/EG und 2006/66/EG zu Ihren zuständigen Sammelpunkten.

Indem Sie diese Produkte und Batterien ordnungsgemäß entsorgen, helfen Sie dabei, wertvolle Ressourcen zu schützen und eventuelle negative Auswirkungen auf die menschliche Gesundheit und die Umwelt zu vermeiden, die anderenfalls durch eine unsachgemäße Abfallbehandlung auftreten können.

Wenn Sie ausführlichere Informationen zur Sammlung und zum Recycling alter Produkte und Batterien wünschen, wenden Sie sich bitte an Ihre örtlichen Verwaltungsbehörden, Ihren Abfallentsorgungsdienstleister oder an die Verkaufseinrichtung, in der Sie die Gegenstände gekauft haben.

Gemäß Landesvorschriften können wegen nicht ordnungsgemäßer Entsorgung dieses Abfalls Strafgeelder verhängt werden.

Für geschäftliche Nutzer in der Europäischen Union

Wenn Sie elektrische oder elektronische Geräte entsorgen möchten, wenden Sie sich wegen genauerer Informationen bitte an Ihren Händler oder Lieferanten.

[Informationen zur Entsorgung in Ländern außerhalb der Europäischen Union]

Diese Symbole gelten nur innerhalb der Europäischen Union. Wenn Sie solche Gegenstände entsorgen möchten, erfragen Sie bitte bei den örtlichen Behörden oder Ihrem Händler, welches die ordnungsgemäße Entsorgungsmethode ist.

Hinweis zum Batteriesymbol (unten zwei Symbolbeispiele):

Dieses Symbol kann in Kombination mit einem chemischen Symbol verwendet werden. In diesem Fall erfüllt es die Anforderungen derjenigen Richtlinie, die für die betreffende Chemikalie erlassen wurde.



- Schalten Sie nicht das Gerät EIN, während Sie den Boden wachen. Belüften Sie den Raum nach dem Wachsen sorgfältig, bevor Sie das Gerät einschalten.
- Das Gerät darf nicht an Orten mit öl- bzw. rauchhaltiger Luft installiert werden.

MULTI-SPLIT-KLIMASYSTEM

Multi-Split-Außengerät

(CU-2E15GBE, CU-2E18CBPG, CU-3E18EBE, CU-3E18JBE, CU-3E23CBPG, CU-4E27CBPG, CU-4E23JBE)

DEFINITION

Bei Multi-Split-Klimasystemen werden mehrere Innengeräte an ein einziges Außengerät angeschlossen, so dass diese Systeme sehr platzsparend sind.

INNENGERÄT

- Die Innengeräte können einzeln oder zusammen verwendet werden. Die Wahl der Betriebsart richtet sich nach dem Gerät, das als erstes eingeschaltet wird.
- Heiz- und Kühlbetrieb können nicht gleichzeitig von verschiedenen Klimageräten genutzt werden. Die LED POWER blinkt, um anzuzeigen, dass das Innengerät sich im Standby-Betrieb befindet, bis eine andere Betriebsart verwendet wird.

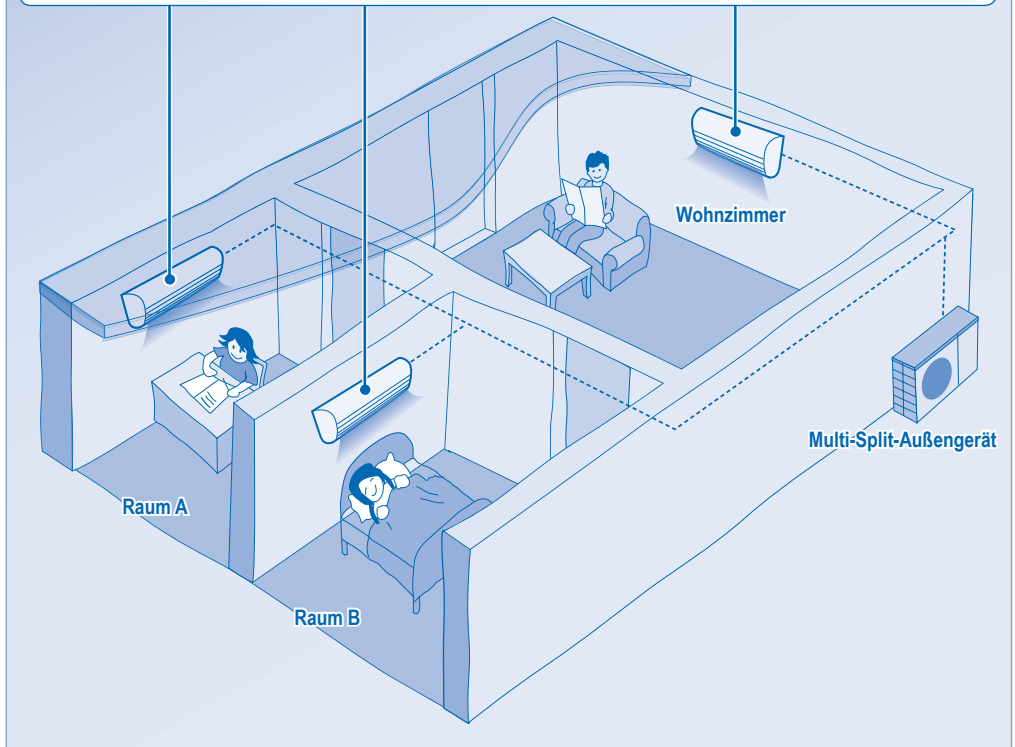

Achtung

PATROL und **e-ion** können auch dann verwendet werden, wenn das Klimagerät ausgeschaltet ist. Wenn die LED e-ion leuchtet, arbeitet das Gerät in der Ventilatorautomatik, und die Lamellenschwenkautomatik ist aktiviert. Allerdings wird diese Betriebsart deaktiviert, wenn ein anderes Innengerät den Heizbetrieb anfordert.

PRODUKTÜBERSICHT UND BEDIENUNG

e-ion LUFTREINIGUNGSSYSTEM



Nicht während des Betriebs berühren

e-ion Luftfilter

e-ion-Ladeleitung

Active e-ion generator

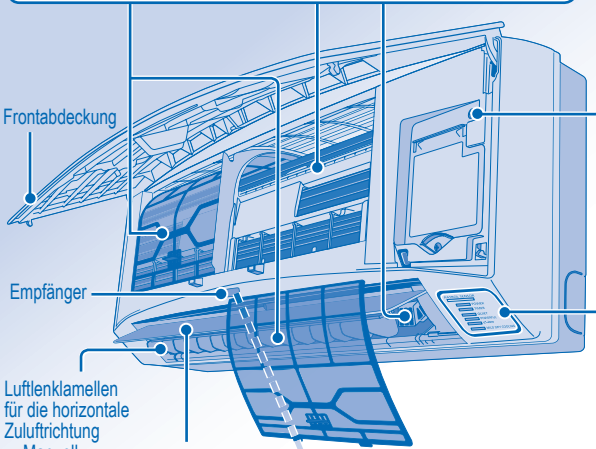

Luftlenklamellen für die horizontale Zulufrichtung
• Manuell einstellbar.

Luftlenklamelle für die vertikale Zulufrichtung
• Lamelle nicht von Hand verstellen.



Maximale Entfernung: 8m

Taste auto OFF/ON

- Bedienung, wenn die Fernbedienung ausgefallen oder unauffindbar ist.

Tätigkeit	Betriebsart
Einmal drücken.	Automatik
Halten Sie die Taste gedrückt, bis ein Piepton ertönt, dann loslassen.	Kühlbetrieb
Halten Sie die Taste gedrückt, bis ein Piepton ertönt, dann loslassen.	Heizbetrieb
Drücken Sie sie erneut, bis zwei Pieptöne ertönen, dann loslassen.	
Drücken Sie die Taste erneut, um das Gerät auszuschalten.	

ANZEIGELEISTE

PATROL SENSOR

POWER	(Blau)
TIMER	(Grün)
QUIET	(Orange)
POWERFUL	(Orange)
e-ion	(Blau)
MILD DRY COOLING	(Blau)

Anzeige auf dem Display

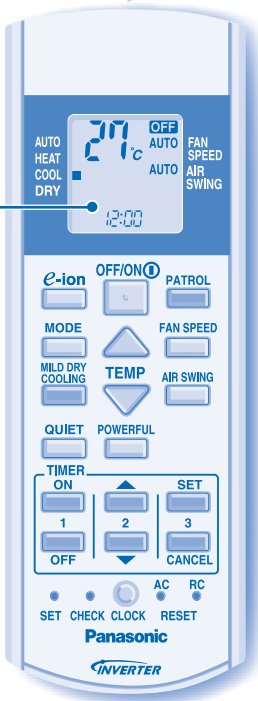

PRODUKTÜBERSICHT UND BEDIENUNG



EIN- BZW. AUSSCHALTEN DES GERÄTS



- Es ist zu beachten, dass das Gerät nur eingeschaltet werden kann, wenn auf dem Display der Fernbedienung OFF (AUS) angezeigt wird.



EINSTELLEN DER TEMPERATUR

- Einstellbereich : 16°C ~ 30°C.
 - Ein Betreiben des Geräts bei der empfohlenen Temperatur kann helfen, Strom zu sparen.
- HEIZBETRIEB : 20°C ~ 24°C.
KÜHLBETRIEB : 26°C ~ 28°C.
ENTFEUCHTUNGSBETRIEB : 1°C bis 2°C niedriger als die Raumtemperatur.



EINSTELLEN DER BETRIEBSART

AUTOMATIKBETRIEB (AUTO)

- Während die Betriebsart bestimmt wird, blinkt das POWER-Symbol.
- Das Gerät wählt die Betriebsart alle 30 Minuten in Abhängigkeit von der eingestellten Temperatur, der Außen- und der Raumlufttemperatur (bei Single-Split-Geräten).
- Das Gerät wählt die Betriebsart alle 3 Stunden in Abhängigkeit von der eingestellten Temperatur, der Außen- und der Raumlufttemperatur (bei Multi-Split-Geräten).

HEIZBETRIEB (HEAT)

- Es dauert etwas, bis das Gerät aufgeheizt ist. Während dieser Zeit blinkt das POWER-Symbol.

KÜHLBETRIEB (COOL)

ENTFEUCHTUNGSBETRIEB (DRY)

- Das Innengerät läuft mit niedriger Ventilator Drehzahl, um sanft zu kühlen.



EINSTELLEN DER VENTILATOR DREHZAHL (5 EINSTELLUNGEN)



- In der Stellung AUTO wird die Drehzahl des Innengeräteventilators automatisch an die jeweilige Betriebsart angepasst.



EINSTELLEN DER VERTIKALEN ZULUFRICHTUNG (5 EINSTELLUNGEN)



- Durch die richtige Lamellenposition wird die Luft gleichmäßig im Raum verteilt.
- In der Stellung AUTO schwenken die Lamellen automatisch auf und ab.
- Im Heizbetrieb wird die Luft eine Zeit lang horizontal ausgeblasen, danach erst wird sie nach unten ausgeblasen.



LUFTREINIGUNG UND -ERFRISCHUNG



- Mit dieser Funktion werden negative Ionen erzeugt, um die Luft zu erfrischen und Staubpartikel anzuziehen, die daraufhin am positiv geladenen e-ion-Filter abgeschieden werden.



ÜBERWACHUNG DER LUFTQUALITÄT



- Der Patrol Sensor überwacht die Luftqualität.
- Bei unzureichender Luftqualität wird der e-ion-Betrieb automatisch gestartet.



VERBESSERN DES FEUCHTEGHALTS DER LUFT (bei Single-Split-Geräten)



- Diese Betriebsart verhindert, dass die Luft zu trocken wird, und sorgt somit für angenehme Umgebungsbedingungen.
- Wenn die vertikale Luftschwenkautomatik eingestellt ist, bleibt die Lamelle in der untersten Stellung stehen, um einen kalten Luftzug zu vermeiden. Die Lamellenstellung kann jedoch auch an der Fernbedienung manuell eingestellt werden.



FLÜSTERBETRIEB



- In dieser Betriebsart wird der Schallpegel verringert.



TURBOBETRIEB



PATROL, e-ion, QUIET, POWERFUL

- , , und können in allen Betriebsarten verwendet und durch erneutes Drücken der jeweiligen Taste wieder beendet werden.

MILD DRY COOLING

- kann nur im Kühlbetrieb verwendet und durch erneutes Drücken der Taste wieder beendet werden.

PATROL

e-ion

MILD DRY COOLING

QUIET

- und oder bzw. und können nicht gleichzeitig verwendet werden.

PATROL

e-ion

- und können auch dann verwendet werden, wenn das Klimagerät ausgeschaltet ist. Die Ventilator Drehzahl und die Lamellenstellung lassen sich dabei nicht verändern.

EINSTELLEN DES TIMERS

- Ein- bzw. Ausschalten des Geräts zu einer bestimmten Zeit.



Wählen Sie den Einschalt- bzw. den Ausschalt-Timer aus.



Stellen Sie die gewünschte Uhrzeit ein.



Bestätigen Sie die Einstellung.

- Um den Ein- bzw. Ausschalt-Timer zu löschen, drücken Sie die Taste bzw. , dann die Taste .
- Wenn der Einschalt-Timer gestellt ist, kann das Gerät bis zu 35 Minuten vor der eingestellten Uhrzeit anlaufen, damit die gewünschte Raumtemperatur zu diesem Zeitpunkt erreicht ist.
- Die Timerfunktion richtet sich nach der in der Fernbedienung eingestellten Uhrzeit und wird täglich ausgeführt. Zum Einstellen der Uhrzeit siehe unter „Vorbereitung der Fernbedienung“ auf der hinteren Umschlagseite.
- Nach einem Stromausfall oder dem Deaktivieren der Timerfunktion kann durch Drücken der Taste die vorherige Einstellung wiederhergestellt werden.

WEITERE EINSTELLUNGEN

Die Luftqualitätsüberwachung (Patrol) startet automatisch, sobald das Gerät mit der Taste eingeschaltet wird.

Um diese Einstellung zu deaktivieren bzw. wieder zu aktivieren, ist diese Taste 5 Sekunden lang zu drücken.

Um die Helligkeit der Anzeigesymbole zu verringern oder wiederherzustellen, ist diese Taste 5 Sekunden lang zu drücken.

Um zur Temperatureinstellung zwischen °C und °F zu wechseln, ist diese Taste ca. 10 Sekunden lang zu drücken.

Drücken Sie diese Taste etwa 5 Sekunden lang, um zwischen der 12-Stunden- und der 24-Stunden-Anzeige zu wechseln.

Drücken Sie diese Taste, um die Fernbedienung zurückzusetzen.

Diese Taste wird im Normalbetrieb nicht benötigt.

Um den Stromverbrauch im Kühlbetrieb zu verringern, schließen Sie die Vorhänge, damit kein direktes Sonnenlicht bzw. keine Wärme in den Raum gelangt.

PFLEGE UND REINIGUNG



ACHTUNG

- Unterbrechen Sie vor dem Reinigen die Stromzufuhr.
- Fassen Sie nicht die scharfkantigen Aluminiumlamellen an, Sie könnten sich sonst verletzen.

REINIGUNGSANWEISUNGEN

- Verwenden Sie kein Benzin, Verdünnern oder Scheuerpulver.
- Verwenden Sie nur Seife oder neutrale Haushaltsreiniger (pH-Wert ca. 7).
- Verwenden Sie kein Wasser, das über 40°C warm ist.

HINWEIS

- Um eine optimale Leistung des Geräts zu gewährleisten, muss es in regelmäßigen Abständen gereinigt werden. Ein verschmutztes Gerät kann Störungen verursachen, und es kann der Fehlercode „H99“ erscheinen. Wenden Sie sich in diesem Fall an Ihren Fachhändler.

ALUMINIUMLAMELLEN

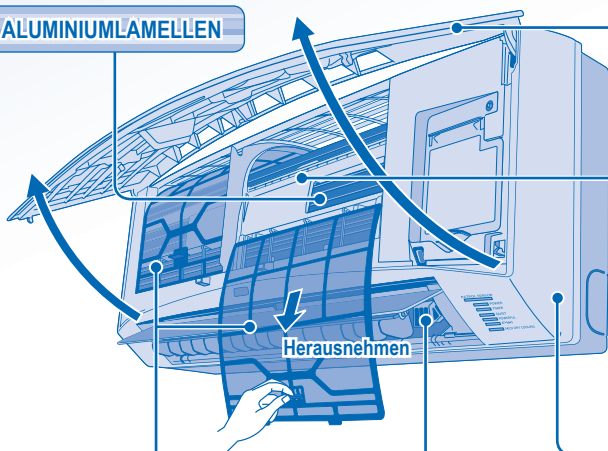

Herausnehmen

e-ion LUFTFILTER

- Reinigen Sie die Luftfilter regelmäßig.
- Gehen Sie beim Waschen und Ausspülen der Luftfilter vorsichtig vor, damit die Filteroberfläche nicht beschädigt wird.
- Lassen Sie den Luftfilter im Schatten trocknen, nie in direktem Sonnenlicht oder an einem Feuer.
- Beschädigte Filter sind zu ersetzen.

FRONTABDECKUNG

Entfernen der Frontabdeckung

- Frontabdeckung anheben und zu sich ziehen.
- Vorsichtig abwaschen und trocknen.

Schließen der Frontabdeckung

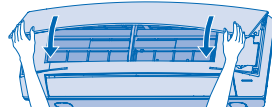

- Beide Enden der Frontabdeckung nach unten drücken, um sie richtig zu fixieren.

e-ion-LADELEITUNG

INNENGERÄT

Wischen Sie das Gerät mit einem weichen, trockenen Tuch ab.

ACTIVE e-ion GENERATOR

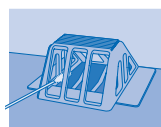

Mit einem trockenen Wattestäbchen reinigen.

- Es wird empfohlen, den Active e-ion Generator alle 6 Monate zu reinigen.

KONTROLLEN NACH EINER LÄNGEREN BETRIEBSUNTERBRECHUNG

- Überprüfen Sie, ob die Batterien der Fernbedienung ersetzt werden müssen.
- Stellen Sie sicher, dass die Luftein- und -austritte frei sind.
- Schalten Sie das Gerät mit der Auto OFF/ON-Taste in den Kühl- bzw. Heizbetrieb. Nach einem 15-minütigen Betrieb sollte die Temperaturdifferenz zwischen Luftzutritt und Luftaustritt folgende Werte aufweisen:
Kühlbetrieb: $\geq 8^{\circ}\text{C}$ Heizbetrieb: $\geq 14^{\circ}\text{C}$

LÄNGERE BETRIEBSUNTERBRECHUNG

- Schalten Sie für 2 bis 3 Stunden den Heizbetrieb ein, um im Gerät verbliebene Feuchtigkeit restlos zu entfernen.
- Unterbrechen Sie die Stromversorgung.
- Entfernen Sie die Batterien aus der Fernbedienung.

KRITERIEN FÜR BETRIEBSUNTERBRECHUNG

Unter den folgenden Umständen sollten Sie die STROMZUFUHR UNTERBRECHEN und sich an Ihren Fachhändler wenden:





- Ungewöhnliche Geräusche während des Betriebs.
- Wasser/Fremdpartikel sind in die Fernbedienung gelangt.
- Wasser tropft aus dem Innengerät.
- Der Sicherungsautomat schaltet sich häufig ab.
- Das Stromkabel wird ungewöhnlich warm.
- Schalter oder Tasten funktionieren nicht ordnungsgemäß.

STÖRUNGSSUCHE

Die nachfolgend aufgeführten Symptome sind kein Anzeichen für eine Fehlfunktion.

Symptom	Mögliche Ursache
Aus dem Innengerät tritt Nebel aus.	• Durch die Abkühlung der Raumluft kondensiert Feuchtigkeit.
Während des Betriebs ist das Geräusch fließenden Wassers zu hören.	• Durch das Gerät strömt Kältemittel.
Im Raum herrscht ein eigenartiger Geruch.	• Dieser Geruch kann von Feuchtigkeit stammen, die von Wänden, Teppichen, Möbeln oder Kleidungsstücken an die Raumluft abgegeben wird.
Der Innengeräteventilator bleibt in der Ventilatorautomatik gelegentlich stehen.	• Dies dient dazu, Gerüche zu entfernen.
Es strömt trotz Ausschaltens des Geräts weiter Luft aus.	• Aus dem Innengerät wird Restwärme abgeführt (max. 30 Sekunden lang).
Nach dem Neustart verzögert sich der Betrieb um einige Minuten.	• Hierbei handelt es sich um einen Schutzmechanismus des Geräts.
Aus dem Außengerät tritt Wasser oder Dampf aus.	• Auf den Rohren kann Wasser kondensieren oder verdunsten.
Das TIMER-Symbol leuchtet immer.	• Die Timer-Funktion wird täglich ausgeführt.
Das POWER-Symbol am Innengerät blinkt während des Betriebs, und der Innengeräteventilator steht.	• Das Gerät befindet sich im Abtaubetrieb, das Eis im Außengerät wird geschmolzen.
Der Innengeräteventilator bleibt im Heizbetrieb gelegentlich stehen.	• Hierdurch wird verhindert, dass kalte Luft austritt.
Das POWER-Symbol blinkt, bevor das Gerät eingeschaltet wird.	• Während dieser Zeit bereitet sich das Gerät für den Betrieb mit programmiertem Einschalttimer vor.
Knackgeräusche während des Betriebs.	• Dehnung bzw. Kontraktion von Geräteteilen aufgrund von Temperaturänderungen.

Überprüfen Sie folgende Punkte, bevor Sie sich an den Kundendienst wenden.

Symptom	Zu überprüfen
Das Gerät kühlt bzw. heizt nicht richtig.	<ul style="list-style-type: none"> • Stellen Sie die Temperatur richtig ein. • Achten Sie darauf, dass Fenster und Türen geschlossen sind. • Reinigen oder ersetzen Sie die Luftfilter. • Stellen Sie sicher, dass die Luftein- und -austritte frei sind.
Das Gerät arbeitet laut.	<ul style="list-style-type: none"> • Überprüfen Sie, ob das Gerät schief steht. • Schließen Sie das Frontgitter richtig.
Die Fernbedienung funktioniert nicht. (Die Anzeige oder das Sendesignal ist schwach.)	<ul style="list-style-type: none"> • Legen Sie die Batterien richtig ein. • Ersetzen Sie schwache Batterien.
Das Gerät funktioniert nicht.	<ul style="list-style-type: none"> • Überprüfen Sie, ob der Sicherheitsautomat ausgelöst hat. • Überprüfen Sie, ob der Timer gestellt wurde.
Das Gerät empfängt kein Signal von der Fernbedienung.	<ul style="list-style-type: none"> • Stellen Sie sicher, dass der Empfänger nicht verdeckt ist. • Bestimmte Leuchtstoffröhren können die Signalübertragung stören. Wenden Sie sich in diesem Fall an Ihren Fachhändler.
Die Luftqualitätsüberwachung (PATROL) funktioniert nicht.	<ul style="list-style-type: none"> • Halten Sie die Taste  15 Sekunden lang gedrückt, bis ein Piepton ertönt, drücken Sie dann die Taste  erneut.
Das Patrol- oder das e-ion-Symbol leuchtet am Innengerät.	<ul style="list-style-type: none"> • Drücken Sie  bzw.  zweimal. Wenn das Patrol- oder das e-ion-Symbol immer noch blinkt, wenden Sie sich bitte an Ihren Fachhändler.

Das Gerät bleibt stehen, und das TIMER-Symbol blinkt.

Verwenden Sie die Fernbedienung, um den Fehlercode zu ermitteln.

- 1 CHECK-Taste 5 Sekunden lang drücken.
- 2 Pfeiltaste drücken, bis ein Piepton ertönt, dann den Fehlercode ablesen.
- 3 CHECK-Taste 5 Sekunden lang drücken, um die Störungssuche zu beenden.
- 4 Schalten Sie das Gerät ab und teilen Sie den Fehlercode Ihrem Fachhändler mit.

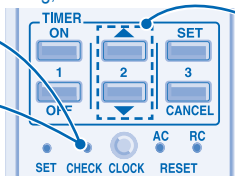

Hinweis:

- Je nach Störung kann das Gerät nach erneutem Einschalten eventuell eingeschränkt verwendet werden. Beim Einschalten ertönen in diesem Fall 4 Pieptöne.

QUICK GUIDE/GUIDE RAPIDE/GUÍA RÁPIDA/ KURZANLEITUNG/GUIDA RAPIDA/SNELLE GIDS/GUIA RÁPIDO/ΣΥΝΤΟΜΟΣ ΟΔΗΓΟΣ/БЪРЗО СПРАВОЧНИК

Remote Control Preparation • Préparation De La Télécommande • Preparación Del Mando A Distancia •
Vorbereitung Der Fernbedienung • Telecomando: Operazioni Preliminari • De Afstandsbediening Gereedmaken
• Preparação Do Controlo Remoto • Προετοιμασία Τηλεχειριστήριου • Подготовка На Дистанционното
Управление

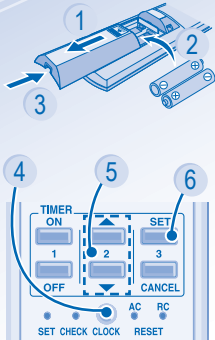

- 1 Pull out • Retirez • Quite • Nach unten ziehen • Estrarre • Verwijderen • Retire • Τραβήξτε έξω • Изгнетете
- 2 Insert AAA or R03 batteries (can be used ~ 1 year) •
Placez des piles AAA ou R03 (valables environ 1 an) •
Inserte pilas AAA o R03 (puede ser usado ~ 1 año) •
Batterien einlegen (AAA oder R03) (Betriebsdauer etwa ein Jahr) •
Inserire batterie AAA o R03 (può essere utilizzato per circa 1 anno) •
Plaats AAA- of R03-batterijen (kan ~ 1 jaar gebruikt worden) •
Introduza pilhas AAA ou R03 (pode ser utilizado ~ 1 ano) •
Τοποθετήστε μπαταρίες AAA ή R03 (μπορεί να χρησιμοποιηθεί ~ 1 χρόνο) •
Поставте AAA или R03 батерии (могат да се използват приблизително една година)
- 3 Close the cover • Fermez le couvercle • Cierre la tapa • Batteriefach schließen • Chiudere il coperchio • Sluit het deksel • Feche a tampa • Κλείστε το κάλυμμα • Затворете капак
- 4 Press CLOCK • Appuyez sur CLOCK • Presione CLOCK • CLOCK drücken • Premere CLOCK • Druk op CLOCK • Prima CLOCK • Πατήστε CLOCK • Натиснете CLOCK
- 5 Set time • Réglez l'heure • Ajuste la hora • Uhrzeit einstellen • Impostare l'ora • Tijd instellen • Configurar a hora • Ρυθμίστε την ώρα • Задайте време
- 6 Confirm • Confirmez • Confimar • Bestätigen • Confermare • Bevestig • Confirmar • Επιβεβαιώση • Потвърдете

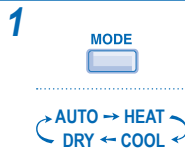
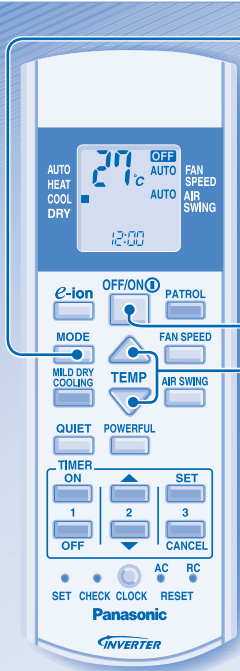

1 Select the desired mode.
Sélectionnez le mode de fonctionnement souhaité.
Selecione el modo deseado.
Wählen Sie die gewünschte Betriebsart aus.
Selezionare la modalità desiderata.
Selecteer de gewenste stand.
Selecione o modo de funcionamento pretendido.
Επιλέξτε την κατάσταση λειτουργίας που επιθυμείτε.
Избор на желания режим на работа.



2 Start/stop the operation.
Mettez l'appareil sous/hors tension.
Inicie/detenga el funcionamiento.
Schalten Sie das Gerät ein bzw. aus.
Avviare/arrestare l'apparecchio.
Start/stop het apparaat.
Ligue/Desligue a unidade.
Εκκινήστε/σταματήστε τη λειτουργία.
Включване/спиране.



3 Select the desired temperature.
Sélectionnez la température souhaitée.
Selecione la temperatura deseada.
Stellen Sie die gewünschte Temperatur ein.
Selezionare la temperatura desiderata.
Stel de gewenste temperatuur in.
Programa a temperatura desejada.
Επιλέξτε την επιθυμητή θερμοκρασία.
Настройте на желаната температура.

Pursuant to at the directive 2004/108/EC, article 9(2)
Panasonic Testing Centre
Panasonic Service Europe, a division of
Panasonic Marketing Europe GmbH
Winsberging 15, 22525 Hamburg, F.R. Germany

Panasonic Corporation
Website: <http://panasonic.net/>

Printed in Malaysia
OFSC0812-02