



BZ02

Before using your air-conditioner, please read this operating instructions carefully and keep it for future reference.



# Panasonic

## Room Air Conditioner

# OPERATING INSTRUCTIONS

### INVERTER MODEL :-

(Refrigerant : R410A)

Indoor  
**CS-E9CKP**  
**CS-E12CKP**  
**CS-E15CKP**

Outdoor  
**CU-E9CKP5**  
**CU-E12CKP5**  
**CU-E15CKP5**



ENGLISH .....	P. 1 – P. 10
PORTUGUÊS .....	P. 11 – P. 20
DEUTSCH .....	P. 21 – P. 30
FRANÇAIS .....	P. 31 – P. 40
NEDERLAND .....	P. 41 – P. 50
ITALIANO .....	P. 51 – P. 60
GREEK .....	P. 61 – P. 70
ESPAÑOL .....	P. 71 – P. 81
RUSSIAN .....	P. 82 – P. 93



MATSUSHITA INDUSTRIAL CORP. SDN. BHD.  
LOT 2, PERSIARAN TENGKU AMPUAN, SECTION 21,  
SHAH ALAM INDUSTRIAL SITE, SELANGOR, MALAYSIA

Thank you for purchasing our Panasonic Room Air Conditioner.

## CONTENTS

- ▶ **Features** ..... 1
- ▶ **Safety Precautions** ..... 2
  - Installation Precautions
  - Operation Precautions
- ▶ **Name of Each Part** ..... 3~4
  - Indoor Unit
  - Outdoor Unit
  - Accessories
  - Remote Control
- ▶ **Preparation Before Operation** ..... 5
  - Indoor Unit
  - Remote Control
- ▶ **How to Operate** ..... 5~6
- ▶ **Setting the Timer** ..... 7
- ▶ **Convenience Operation** ..... 7
  - Powerful Mode Operation
  - Quiet Mode Operation
  - Ionizer Mode Operation
- ▶ **Care and Maintenance** ..... 8
  - Cleaning the Indoor Unit and Remote Control
  - Cleaning the Air Filter
  - Cleaning the Front Panel
  - Air Purifying Filters
  - Pre-season Inspection
  - When the Air Conditioner is Not Used for an Extended Period of Time
  - Recommended Inspection
- ▶ **Helpful information** ..... 9
- ▶ **Energy Saving and Operation Hints** ..... 9
- ▶ **Troubleshooting** ..... 10
  - Call the Dealer Immediately

### Note:

**Before using your air conditioner, please read this operating instructions carefully and keep it for future reference.**

## FEATURES

**Cool, quiet, comfort from Panasonic Inverter Aided air conditioner**

- **Illuminating Button**  
For your convenience to operate in the dark.  
(Refer page 4)
- **Automatic Operation**  
Sense indoor temperature to select the optimum mode.  
(Refer page 5)
- **Vertical / Horizontal Air Swing**  
Auto swing for vertical and horizontal airflow direction.  
(Refer page 6)
- **Quiet Mode**  
To provide quiet operation.  
(Refer page 7)
- **Ionizer Mode**  
Produce negative ion for fresh air.  
(Refer page 7)
- **Powerful Mode**  
Reaches the desired room temperature quickly.  
(Refer page 7)
- **Removable Front Panel**  
For quick and easy cleaning. (washable)  
(Refer page 8)
- **Catechin Air Purifying Filter**  
Filter that can trap dust, tobacco smoke and tiny particles in the room. It can also prevent growth of bacteria and viruses trapped in this filter.  
(Refer page 8)
- **Triple Deodorizing Filter**  
Absorb odours produced by wall paper, construction material and living environment.  
(Refer page 8)
- **Auto Restart Control**  
Restart the unit automatically after power failure.  
(Refer page 9)
- **Environmental Friendly** (For Refrigerant: R410A Model)  
Zero ozone depleting potential and low global warming potential by using R410A refrigerant.

## Warning

- 1) If the supply cord is damaged or needed to be replaced, it must be replaced by the manufacturer or its service agent or a similarly qualified person in order to avoid a hazard.
- 2) Remove power plug or disconnect from the main before servicing this appliance.
- 3) Do not repair by yourself.  
In case of malfunction of this appliance, do not repair by yourself. Contact the sales dealer or service dealer for a repair.
- 4) Turn off the power (Isolation from main power supply). Pull off the power plug from the receptacle, or switch off the breaker, or switch off the power disconnecting mean to isolate the equipment from the main power supply in case of an emergency.
- 5) The appliance is not intended for use by young children or infirm person without supervision.  
Young children should be supervised to ensure that they do not play with the appliance.

## Caution

**DISCONNECT THE MAIN PLUG FROM THE SUPPLY SOCKET WHEN NOT IN USE, WHERE SUPPLY CONNECTION IS VIA MAIN PLUG.**

Airborne noise.

A-weighted sound pressure level of this appliance is less than 70dB (A) under the JIS C 9612 test conditions.

Maximum cooling operation  
1 m from the unit

## IMPORTANT

Replacement or installation of power plugs shall be performed by authorised/qualified personnel only.

The wires in this main lead are coloured in accordance with the following code:

Green and Yellow	:	Earth
Blue	:	Neutral
Brown	:	Live

“As the colours of the wires in the main lead of this appliance may not correspond with the coloured markings identifying the terminals in your plug, proceed as follow :

The wire which is coloured green and yellow must be connected to the terminal in the plug which is marked by the letter E or by safety earth symbol  or coloured green or green and yellow.

The wire which is coloured blue must be connected to the terminal which is marked with letter N or coloured black.

The wire which is coloured brown must be connected to the terminal which is marked with letter L or coloured red.”

## SAFETY PRECAUTIONS

Before operating, please read the following "Safety Precautions" carefully.

- To prevent personal injury, injury to others and property damage, the following instructions must be followed.
- Incorrect operation due to failure to follow instructions will cause harm or damage, the seriousness of which is classified as follow:



**Warning**

This sign warns of death or serious injury.



**Caution**

This sign warns of damage to property.

- The instructions to be followed are classified by the following symbols:



This symbol (with a white background) denotes an action that is PROHIBITED.



These symbols (with a black background) denote actions that are COMPULSORY.

### ■ Installation Precautions



**Warning**

- **Do not install, remove and reinstall the unit by yourself.**  
Improper installation will cause leakage, electric shock or fire. Please engage an authorized dealer or specialist for the installation work.



**Caution**



- **This room air conditioner must be earthed.**  
Improper grounding could cause electric shock.
- **Ensure that the drainage piping is connected properly.**  
Otherwise, water will leak out.



- **Do not install the unit in a potentially explosive atmosphere.**  
Gas leak near the unit could cause fire.

### ■ Operation Precautions



**Warning**

This sign warns of death or serious injury.



- Do not share outlet.
- Do not insert plug to operate the unit. Do not pull out plug to stop the unit.
- Do not operate with wet hands.
- Do not damage or modify the power cord.
- Do not insert finger or other objects into the indoor or outdoor units.
- Do not expose directly to cold air for a long period.



- Plug in properly.
- Use specified power cord.



- If abnormal condition (burnt smell, etc.) occurs, switch off and unplug the power supply.



**Caution**

This sign warns of injury.



- Do not pull the cord to disconnect the plug.
- Do not wash the unit with water.
- Do not use for other purposes such as preservation.
- Do not use any combustible equipment at airflow direction.
- Do not sit or place anything on the outdoor unit.



- Switch off the power supply before cleaning.
- Ventilate the room regularly.
- Pay attention as to whether the installation rack is damaged after long period of usage.



- Switch off the power supply if the unit is not used for a long period.



## NAME OF EACH PART

### ■ Indoor Unit

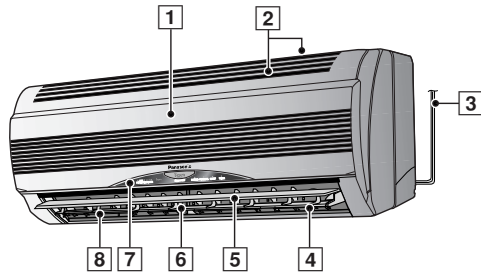

- 1 Front Panel
- 2 Air Intake Vent
- 3 Power Supply Cord
- 4 Ionizer
- 5 Vertical Airflow Direction Louver
- 6 Horizontal Airflow Direction Louver
- 7 Indicator Panel
- 8 Air Outlet Vent

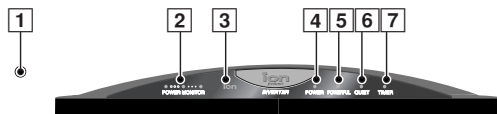

- 1 Auto Operation Button  
(when the front panel is opened)
- 2 Power Monitor Lamps – ORANGE
  - Lights up from LOW to HIGH to show the compressor operating condition.
  - Light off when then compressor stops.
- 3 Ionizer Mode Indicator – GREEN
- 4 Power Indicator – GREEN
- 5 Powerful Mode Indicator – ORANGE
- 6 Quiet Mode Indicator – ORANGE
- 7 Timer Mode Indicator – ORANGE

### ● Indoor Unit (when the front panel is opened)

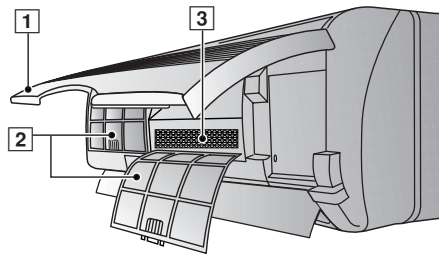

- 1 Front Panel
- 2 Air Filters
- 3 Air Purifying Filter

### ■ Outdoor Unit

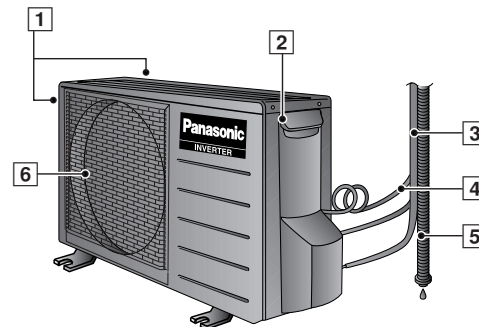

- 1 Air Intake Vents
- 2 Ground Terminal  
(Inside cover)
- 3 Piping
- 4 Connecting Cable
- 5 Drain Hose
- 6 Air Outlet Vents

### ■ Accessories

#### ● Remote Control



#### ● Remote Control Indication Sticker

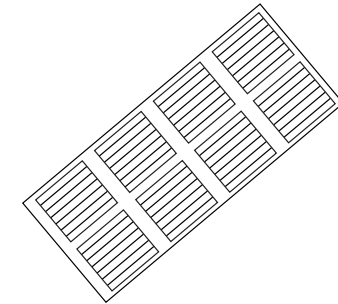

#### ● Remote Control Holder

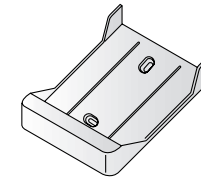

#### ● Two RO3 (AAA) dry-cell batteries or equivalent

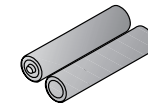

#### ● Air Purifying Filter

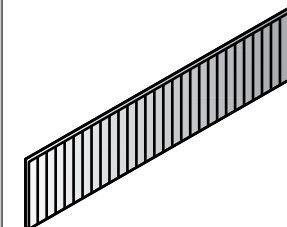

(Catechin Air Purifying Filter)

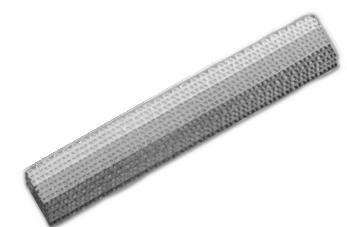

(Triple Deodorizing Filter)

## NAME OF EACH PART

### ■ Remote Control

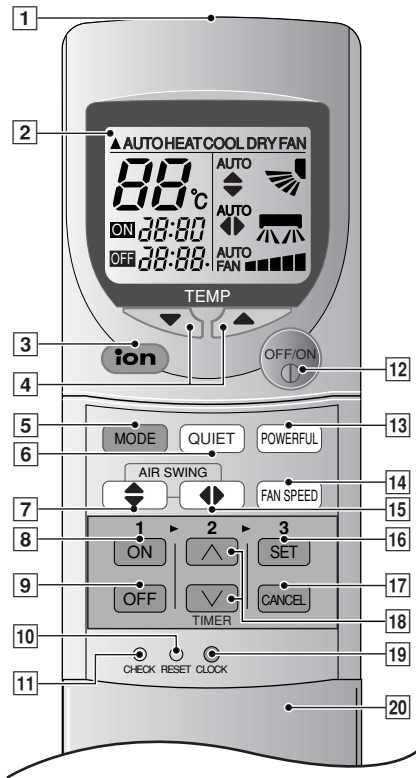

#### ● Remote Control Signal.

- Make sure it is not obstructed.
- Maximum distance : 10 m.
- Signal received sound.  
One short beep or one long beep.

#### ● Notes for Remote Control.

- Do not throw or drop.
- Do not get it wet.
- Certain type of fluorescent lamps may affect signal reception. Consult your dealer.

- 1 Signal Transmitter
- 2 Operation Display
- 3 Ionizer Mode Operation Button
- 4 Room Temperature Setting Button (Illuminating button)
- 5 Operation Mode Selection Button
- 6 Quiet Mode Operation Button
- 7 Vertical Airflow Direction Button
- 8 ON-Timer Button
- 9 OFF-Timer Button
- 10 Reset Point  
(Press with fine-tipped object to clear the memory)
- 11 Check Point  
To be used by the service technician only.
- 12 OFF/ON Button  
(Illuminating button)
- 13 Powerful Mode Operation Button
- 14 Fan Speed Selection Button
- 15 Horizontal Airflow Direction Button
- 16 Timer Set Button
- 17 Timer Cancellation Button
- 18 Time-Setting Button
- 19 Clock Button
- 20 Remote Control Cover

### ● How to Insert the Batteries

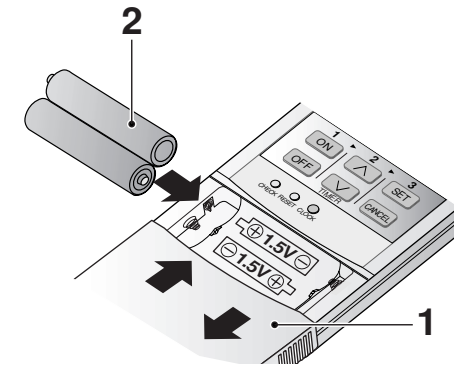

#### 1 Slide down the remote control cover completely

#### 2 Insert the batteries

- Be sure the direction is correct
- 12.00 at display - flashing
- Set the current time (CLOCK) immediately to prevent battery exhaustion.

#### ● About the batteries

- Can be used for approximately one year.

#### ● Observe the following when replacing the batteries

- Replace with new batteries of the same type.
- Do not use rechargeable batteries (Ni-Cd).
- Remove the batteries if the unit is not going to be used for a long period.

## PREPARATION BEFORE OPERATION

### ■ Indoor Unit

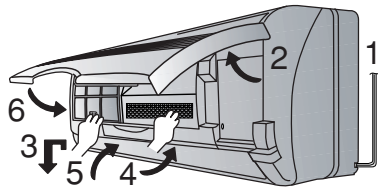

- 1 Connect the power supply cord to an independent power supply
- 2 Open the front panel
- 3 Remove the air filters
- 4 Fit the air purifying filters in place
- 5 Insert the air filters
- 6 Close the front panel

### ■ Remote Control

– To set the current time

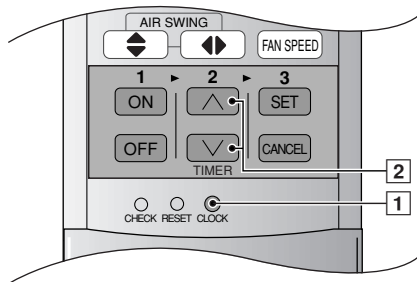

- 1 Press **1**.
- 2 Then press **2** to increase or decrease the time.
- 3 Press **1** again.  
Set time at display will light up.

## HOW TO OPERATE

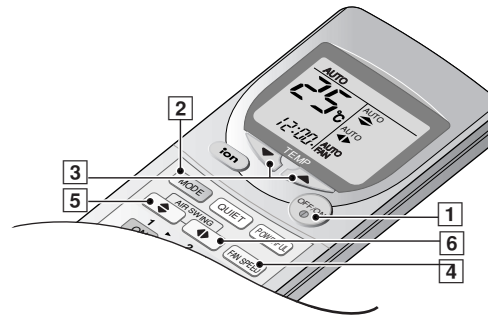

### ■ To start the operation

- Press **1**.
- POWER indicator (green) on the indoor unit will light up. (LED blinks when the room temperature is low at the start of heating or operation mode is selected during Automatic Operation.)  
The power monitor lamps light up to show the compressor operating condition.
- To stop, press once more.

### ■ Setting Mode

- Press **2** to select:-

AUTO	–	Automatic Operation
HEAT	–	Heating Operation
COOL	–	Cooling Operation
DRY	–	Soft Dry Operation
FAN	–	Fan Operation

### ■ Setting Temperature

- Press **3** to increase or decrease the temperature.
- The temperature can be set between 16°C ~ 30°C. (Not adjustable during Fan Operation.)
- Recommended temperature:

HEAT	:	20°C ~ 24°C
COOL	:	26°C ~ 28°C
DRY	:	Approx. room temperature

### ■ Automatic Operation

- At the start of the Automatic operation, Heating, Cooling or Soft Dry is automatically selected according to the outdoor temperature, indoor temperature and setting temperature.
- The operation mode changes every half hour, when necessary.

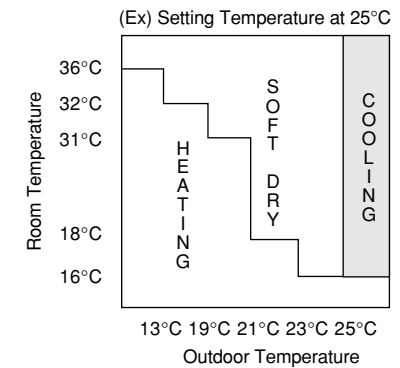

■ **Setting the Fan Speed**

- Press [4] to select:-  
There are five stages of fan speed in addition to Auto Fan speed.

AUTO

FAN – Heating

When the temperature of the discharge air increases, the fan speed increases.

**Cooling ● Dry**

Changes the fan speed to generate a cool breeze. The air starts to blow out approximately 40 seconds after the start of Cooling or Soft Dry.

■ **Setting the Vertical Airflow Direction.**

- Press [5] to select:-

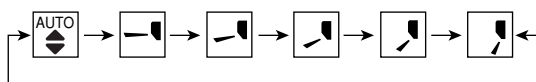

- For COOL/DRY operation. Swing up/down automatically.



- For HEAT operation  
When the discharge air temperature is low such as at the start of the heating operation, the air blows at horizontal level. As the temperature rises, the hot air blows in a downwards direction.

● **Louver adjustment range**

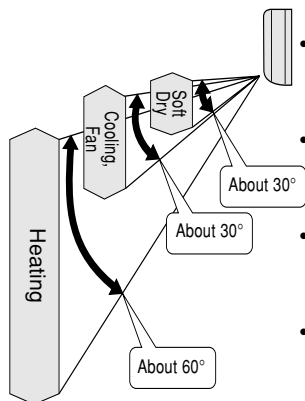

- The adjustment range is different for each operation i.e. Heating, Cooling and Soft Dry. (Fig.at left)
- The angle indicated on the remote control is different from that on the indoor unit.
- The louver angle automatically changes to prevent condensation during Cooling and Soft Dry.
- When operation stops, the louver automatically closes.

※ Five stages of adjustments can be made in this range.

● **Notes**

- Do not adjust the vertical airflow direction louver downward during Cooling and Soft Dry. Drops of water may condense on the air outlet vent and drip down.
- Use the remote control to change the vertical airflow direction louver. Using your hands to adjust the direction may cause the louver to malfunction. If this happens, stop operation immediately and restart.

■ **Setting the Horizontal Airflow Direction.**

- Press [6] to select:-

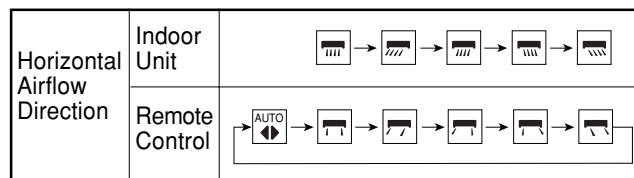

- For COOL/DRY operation. Louvers swing horizontally at a fixed speed.



- For HEAT operation  
When air temperature is low, air is sent in . When temperature goes up, louver swing horizontally at a fixed speed.

● **Use this air conditioner under the following conditions:**

Unit in °C

DBT: Dry Bulb Temp WBT: Wet Bulb Temp	Indoor		Outdoor	
	DBT	WBT	DBT	WBT
Maximum Temperature-Cooling (Maximum Temperature-Heating)	32 (30)	23 (-)	43 (24)	26 (18)
Minimum Temperature-Cooling (Minimum Temperature-Heating)	16 (2)	11 (-)	16 (-5)	11 (-6)

● **Notes**

- If the unit is not going to be used for an extended period of time, turn off the main power supply. If it is left at the ON position, approximately 2.8 W of electricity will be used even if the indoor unit has been turned off with the remote control.
- If operation is stopped, then restart immediately, the unit will resume operation only after 3 minutes.

● **Operation Details**

**COOL – Cooling Operation**

- To set the room temperature at your preference cooling comfort.

**AUTO – Automatic Operation**

- Sense indoor temperature to select the optimum mode.
- Temperature is not displayed on the remote control during AUTO operation.

**DRY – Soft Dry Operation**

- Dehumidifies while maintaining the setting temperature. The Soft Dry Operation is recommended during the rainy season.
- If the room temperature exceeds the setting temperature, operation switches to Cooling.
- The fan speed is rather slow during Soft Dry Operation.
- The humidity may not decrease when the indoor temperature is lower than the setting temperature on the remote control.

**HEAT – Heating Operation**

- To warm up the room temperature upon your preference setting temperature.
- Heat is obtained from outdoor air to warm up the room. When the outdoor ambient air temperature falls, the heating capacity of the unit might be reduced. We recommend that you use an additional heating device when the outdoor ambient air temperature is low.

**FAN – FAN Operation**

- Circulates air throughout the room.
- Purifies and deodorizes the air if the air purifying filter is used. Fan Operation is recommended during seasons in which neither Heating nor Cooling is used.

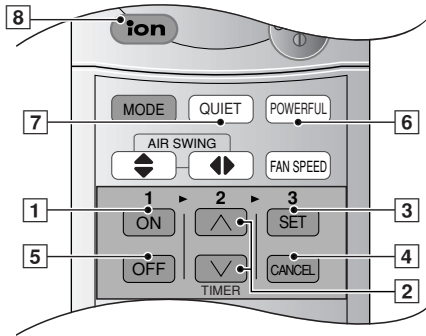

## SETTING THE TIMER

Ensure that the current time is correct before setting the timer. The timer cannot be set if the time display is flashing.

### ■ ON-TIMER Operation

To start the air conditioner operation automatically.

- Press [1] to set the operation.
- Press [2] to increase or decrease the time.
- Then press [3].
- To cancel this operation, press [4].

### ■ OFF-TIMER Operation

To stop the air conditioner operation automatically.

- Press [5] to set the operation.
- Press [2] to increase or decrease the time.
- Then press [3].
- To cancel this operation, press [4].

### ● Timer Mode Operation Details

- When the ON-Timer is set, operation will start before the actual set time. This is to allow the room temperature to reach the setting temperature by the setting time. (Maximum of 35 minutes in advance).
- Once the timer is set, operation will start and stop at the same time everyday.
- The current time is not displayed when the timers are set.
- When both timers are used together, the TIMER mode indicator on the indoor unit remains lit even when the operation is stopped by the OFF-TIMER.

## CONVENIENCE OPERATION

### ■ Powerful Mode Operation

To obtain the set temperature quickly.

- Used in winter to warm yourself quickly upon returning home (Heating + Powerful).
- Used in summer to cool yourself after a hot bath (Cooling + Powerful).
- Press [6].
- ✗ Powerful mode indicator (orange) on the indoor unit will light up.
- To cancel this operation, press once more.

### ● Note

- The setting temperature and the fan speed changes automatically in order to heat, cool or dehumidify the room quickly.

Operation		Temperature	Fan Speed
Automatic	HEAT	3.5°C higher	Slightly Stronger
	COOL	2°C lower (For first 20 minutes)	
	DRY	1°C lower (For first 20 minutes)	

### ■ Quiet Mode Operation

To provide quiet operation.

- Press [7].
- ✗ Quiet mode indicator on the indoor unit will light up.
- To cancel this operation, press once more.

### ● Operation Details

- Air flow sound will reduce during operation.

### ■ Ionizer Mode Operation

Produce negative ion for fresh air.

- Press [8].
- ✗ Ion mode indicator on the indoor unit will light up.
- To cancel this operation, press once more.

### ● Operation Details

- Air conditioner ON: Provide negative ion during operation.
- Air conditioner OFF: Provide negative ion with FAN operation.
- If blinking, press [8] twice. If still blinking, please call service.





## CARE AND MAINTENANCE

### ■ Cleaning the Indoor Unit and Remote Control

- Wipe gently with a soft, dry cloth.
- Do not use water hotter than 40°C or polishing fluid to clean the unit.

### ■ Cleaning the Air Filter

(Recommendation:- If the unit is operated in a dusty environment, clean the filters every two weeks, continuous use of this dirty filters will reduce cooling or heating efficiency)

- 1 Remove dirt using a vacuum cleaner.
  - 2 Wash back of the air filter with water.
  - 3 If badly soiled, wash it with soap or a mild household detergent.
  - 4 Let it dry and reinstall it.  
Be sure the "FRONT" mark is facing you.  
✗ Damaged air filter.  
Consult the nearest authorized dealer.  
Part No.: CWD001047.
- Do not use benzene, thinner, scouring powder or clothes soaked in caustic chemical to clean the unit.

### ■ Cleaning the Front Panel

(Must be removed before washing)

- 1 Raise the front panel higher than the horizontal and pull to remove it.
- 2 Gently wash with water and a sponge.
  - Do not press the front panel too hard when washing.
  - When use kitchen cleaning fluid (neutral detergent), rinse thoroughly.
  - Do not dry the front panel under direct sunlight.
- 3 To fix the front panel, raise the front panel horizontally, match the protruding portion on the indoor unit to the fulcrum and push into place.

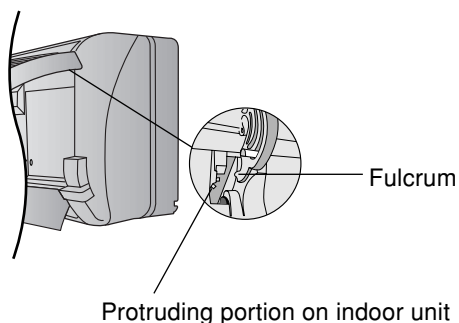

### ■ Air Purifying Filters

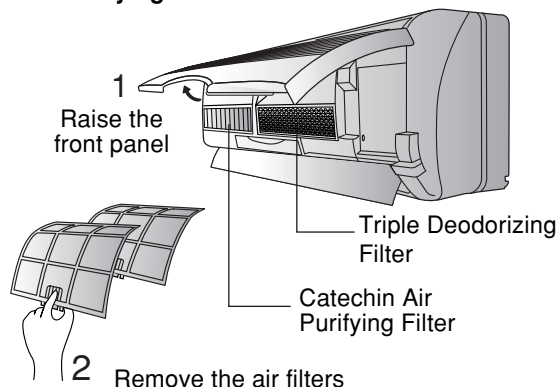

#### ● Triple Deodorizing Filter

- Absorb odours produced by wall paper, construction material and living environment.
- Reusable.
- Vacuum, place under direct sunlight for 6 hours and fit it back in place.  
(Recommended : every 6 months)

#### ● Catechin Air Purifying Filter

- The filter is coated with catechin to prevent growth of bacteria and viruses.
  - Reusable.
  - Vacuum and fit it back in place  
(Recommended : every 6 months)
- Recommended to change these filters every 3 years. Do not reuse damaged filters. Consult the nearest authorized dealer to purchase a new filter.  
Catechin Air Purifying Filter No.: CZ-SF70P  
Triple Deodorizing Filter No.: CZ-SFD72P
  - If you operate the air conditioner with dirty filters:-
    - Air is not purified
    - Cooling capacity decreases
    - Foul odour is emitted

### ■ Pre-season Inspection

#### ● Is the discharged air cold/warm?

Operation is normal if 15 minutes after the start of operation, the difference between the air intake and outlet vents temperature is:-

COOL – 8°C or above HEAT – 14°C or above
---

- Are the air intake or outlet vents of the indoor or outdoor units obstructed?
- Are the remote control batteries weak?  
If the remote control display appears weak, replace the batteries.

### ■ When the Air Conditioner is Not Used for an Extended Period of Time

- 1 To dry the internal parts of the indoor unit, operate the unit for 2 - 3 hours using:-

FAN operation
---------------

- 2 Turn off the power supply and unplug.  
Note: If the unit is not switched off by the remote control, it will start operating when you plug in (because the unit is equipped with Auto Restart Control).
- 3 Remove the remote control batteries.

### ■ Recommended Inspection

- After used over several seasons, the unit will become dirty and thus decreases the unit's performance. Depending on the operation conditions, a dirty unit may produce odour and dust may pollute dehumidification system. Therefore, a seasonal inspection is recommended in addition to regular cleaning. (Consult an authorized dealer).

## HELPFUL INFORMATION

### ■ Auto Operation Button

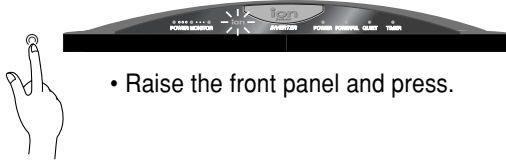

- Raise the front panel and press.

### ● Automatic Operation

- If the remote control fails to function or has been misplaced, press the Auto Operation button to start the Automatic operation.
- The Automatic operation will be activated immediately once the Auto operation button is pressed. However, temperature cannot be adjusted in this operation.
- The power indicator on the indoor unit will blink until the operation mode is selected automatically.
- To cancel this operation, press once more.

### ■ Auto Restart Control

- If there is a power failure, operation will be automatically restarted under the previous operation mode and airflow direction when power is resumed. (When the operation is not stopped by remote control).
- If you do not want the unit to restart automatically when power is resumed, switch off the power supply.
- If you do not require Auto Restart Control, consult your dealer.
- Auto Restart Control is not available when Timer Mode is set.
- When the operation restarts, the outdoor unit will operate only after 3~4 minutes.

### ■ Timer Setting

- When power failure occurs, the timer setting will be cancelled. Once power is resumed, reset the timer.

### ■ Thunder and Lightning

- This air conditioner is equipped with a built-in surge protective device. However, in order to further protect your air conditioner from being damaged by abnormally strong lightning activity, you may switch off the main power supply and unplug from power socket.

### ■ Voltage fluctuation

- The outdoor unit stops operation frequently due to a fluctuation in the voltage. Consult your dealer.

## ENERGY SAVING AND OPERATION HINTS

Here are some useful tips for optimum performance and cost-effective operation.

### ■ Setting the Temperature

- Approximately 10% of electricity can be saved.
- Set the temperature higher or lower than the desired temperature.

Cooling Operation : 1°C higher  
Heating Operation : 2°C lower

### ■ Air Filters and Air Purifying Filters

- Clean the air filters every 2 weeks and the Air Purifying Filters every 6 months.
- Dirty filters may reduce cooling or heating efficiency.

### ■ Keep All Doors and Windows Closed

- Otherwise, cooling or heating performance will be reduced and electricity cost is wasted.

### ■ Outdoor Unit

- Do not block the air outlet vents. Otherwise, it will lower the cooling or heating performance.

### ■ Timer Mode

- To prevent wastage of electricity, use Timer when going out.

### ■ Avoid Direct Sunlight

- Keep curtains or drapes closed to avoid direct sunlight during cooling operation.

# TROUBLESHOOTING

Before calling your dealer, refer to the checklist

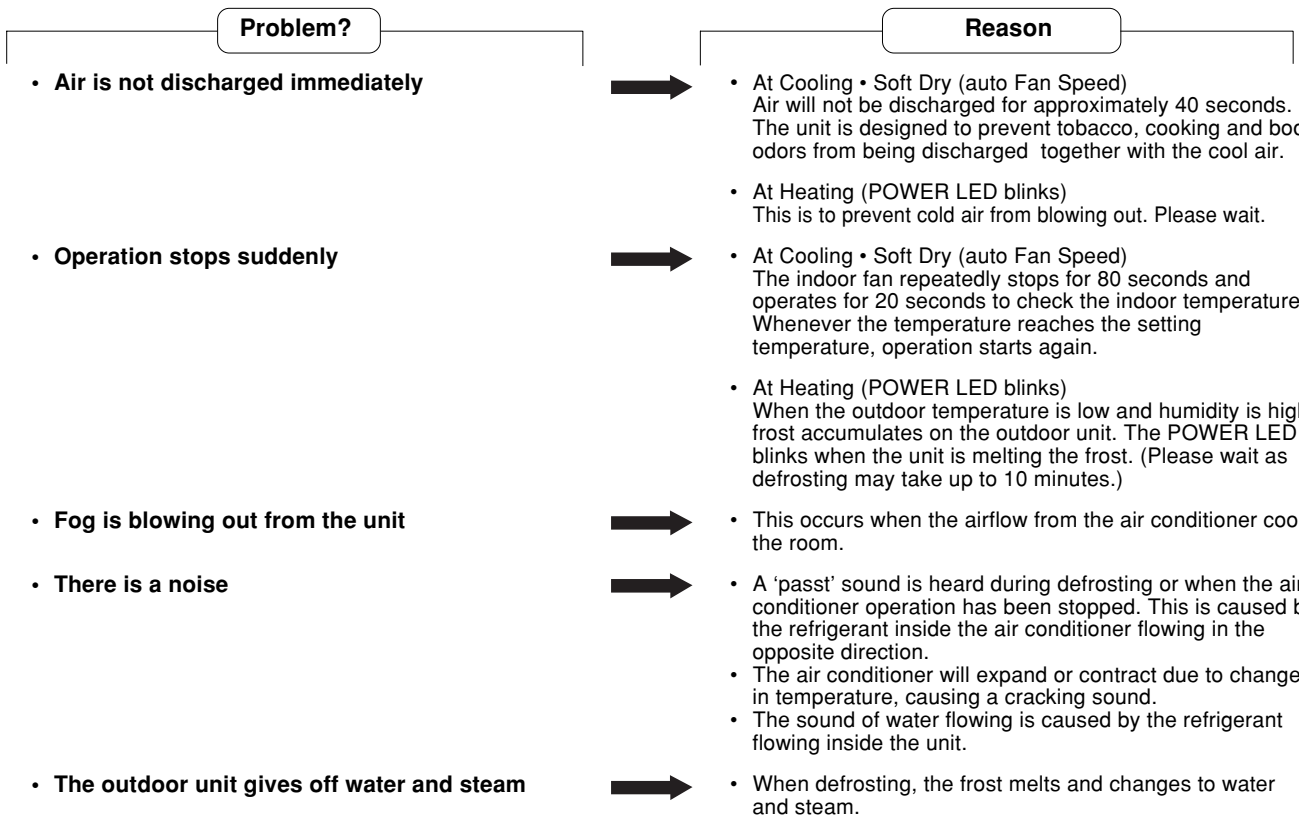
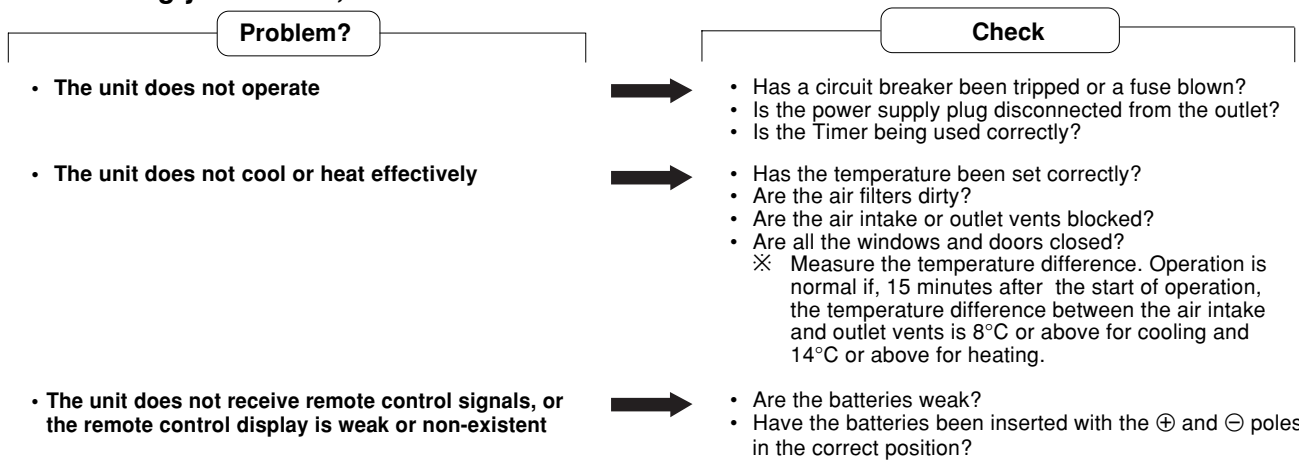

## ■ Call the Dealer Immediately

If the following conditions occur, turn off and unplug the main power supply, and then call the dealer immediately.

- Abnormal noise is heard during operation.
- Water or foreign material gets into the remote control by mistake.
- Water leak from the indoor unit.
- Switches or buttons do not operate properly.
- Circuit breaker trips or fuse blows frequently.
- Power supply cord and plug become unusually warm.
- A smell of burning is emitted.

## ■ When the Timer LED at indoor unit blinks

The Timer LED blinks indicating abnormality. Press the check button at remote control for 5 seconds, error code will be displayed.

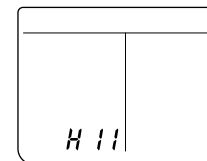

Remote Control Display.

Press TIMER or button to identify the error code. Beep sound (4 times) will be heard for the correct error code shown. Turn off the power supply and remove the power supply plug. Inform the error code to an authorised dealer.

- Depending on which 3 characters are displayed, temporary operation may be possible.

Characters allowing temporary operation	Possible temporary operations	Description of operation
H23	Cooling	Emergency operation with limited functions. (The Timer LED continues to blink.)
H27	Heating	
H28	Cooling	

## ● Temporary operation

- Press the **MODE** button and select Heating or Cooling.
- Press the operation OFF/ON button ('beep! beep! beep! beep!' sound is heard).  
※ Use this operation temporarily, until repairs can be made.

Obrigado por ter adquirido o nosso Aparelho de Ar Condicionado Panasonic.

## ÍNDICE

- ▶ **Características** ..... 11
- ▶ **Recomendações de Segurança** ..... 12
  - Recomendações de Instalação
  - Recomendações de Funcionamento
- ▶ **Descrição das Peças** ..... 13~14
  - Unidade Interior
  - Unidade Exterior
  - Acessórios
  - Controlo Remoto
- ▶ **Preparação Antes de Utilizar** ..... 15
  - Unidade Interior
  - Controlo Remoto
- ▶ **Como Utilizar o Aparelho** ..... 15~16
- ▶ **Programar o Temporizador** ..... 17
- ▶ **Utilização Prática** ..... 17
  - Funcionamento em modo plena potência
  - Funcionamento em modo de silencioso
  - Funcionamento em modo ionizador
- ▶ **Cuidados e Manutenção** ..... 18
  - Limpeza da Unidade Interior e do Controlo Remoto
  - Limpeza do Filtro de Ar
  - Limpeza do Painel Frontal
  - Filtros purificadores do ar
  - Inspeção Pré-temporada
  - Quando o Ar Condicionado não é utilizado por um período de tempo prolongado
  - Inspeção recomendada
- ▶ **Informações Úteis** ..... 19
- ▶ **Sugestões Para Poupar Energia e Obter Um Funcionamento Mais Eficaz** ..... 19
- ▶ **Deteção de Avarias** ..... 20
  - Contactar o Serviço de Assistência imediatamente

### Nota:

Antes de usar o seu aparelho de ar condicionado, leia estas instruções de uso com muita atenção e tenha-as à mão para futuras consultas.

## CARACTERÍSTICAS

Ar condicionado Panasonic Inverter: cómodo, silencioso e confortável

- **Botão Auto-Iluminável**  
Para facilitar a sua manipulação na escuridão. (Pág 14)
- **Operação Automática**  
Tire a temperatura interior para seleccionar o modo mais apropriado. (Pág 15)
- **Oscilação vertical/horizontal do deflector de ar**  
Oscilação automática do deflector para a orientação vertical e horizontal do fluxo de ar (Pág 16)
- **Modo Silencioso**  
Para um funcionamento em silêncio. (Pág 17)
- **Modo Ionizador**  
Criação de iões negativos para o ar fresco. (Pág 17)
- **Modo Potente**  
Atinge rapidamente a temperatura pretendida da sala. (Pág 17)
- **Painel Frontal Amovível**  
Para uma limpeza mais rápida e fácil. (lavável) (Pág 18)
- **Filtro Purificador do Ar "CATECHIN"**  
É um filtro que pode reter o pó, o fumo do tabaco e as partículas microscópicas do ar da sala. Também pode evitar o crescimento das bactérias e dos vírus retidos nele. (Pág 18)
- **Filtro De Desodorização Tripla**  
Absorve odores produzidos por papel de parede, material de construção e pela circulação de pessoas. (Pág 18)
- **Rearme Automático Da Operação**  
Depois de um corte de corrente arranca automaticamente o aparelho. (Pág 19)
- **Não prejudicial para o meio ambiente**  
(Para o refrigerante: Modelo R410A)  
Potencial zero de esgotamento do ozono e baixo potencial de aquecimento global graças ao uso do refrigerante R410A



## Perigo

- 1) Se o cabo de alimentação está danificado ou é necessário trocá-lo, a troca deve ser feita pelo fabricante ou pelo seu serviço técnico associado ou uma pessoa de qualificação equivalente para evitar riscos.
- 2) Antes de efectuar a manutenção deste aparelho, desligue-o da corrente.
- 3) Não tente reparar o aparelho.  
Em caso de funcionamento defeituoso do aparelho, não o repare você mesmo. Contacte com o representante de vendas ou com o serviço técnico para a sua reparação.
- 4) Desligue a alimentação eléctrica (Isolamento da corrente principal).  
Em caso de emergência, retire a ficha da tomada, ou desligue o interruptor, ou desligue a fonte de alimentação de forma a isolar o equipamento da corrente principal.



## Cuidado

QUANDO A LIGAÇÃO DO APARELHO SE FAZ À CORRENTE, DESLIGUE A FICHA DA TOMADA QUANDO NÃO USAR O APARELHO.

Ruídos aéreos

O nível na escala A deste aparelho é inferior a 70 dB, sob as

condições de teste JIS C 9612:

Operação máxima de arrefecimento  
1 m do aparelho

## IMPORTANTE

A mudança ou a instalação de tomadas de alimentação deve ser feita somente por pessoal autorizado ou profissionais qualificados.

As cores dos cabos do condutor principal ajustam-se ao seguinte código:

GVerde e Amarelo	:	Terra
Azul	:	Neutro
C astanho	:	Com corrente

“Quando as cores dos cabos do condutor principal deste aparelho não correspondam com as marcas de cor que identificam os terminais da sua tomada, faça o seguinte:

O fio verde e amarelo deve ser ligado ao terminal da ficha que está marcado com a letra

E, ou com o símbolo de segurança de terra ⊕ ou de cor verde e amarela.

O fio azul deve ser ligado ao terminal marcado com a letra N, ou de cor preta.

O fio castanho deve ser ligado ao terminal com a letra L, ou de cor vermelha.”

## RECOMENDAÇÕES DE SEGURANÇA

Antes de pôr em funcionamento este aparelho, leia atentamente as seguintes Recomendações de Segurança.

- Para evitar danos pessoais, de terceiros ou danos materiais, deve seguir as seguintes instruções.
- A operação incorrecta, devido ao incumprimento destas instruções, poderá causar danos ou avarias. A gravidade das mesmas é classificada como se segue:



Este sinal significa perigo de morte ou de ferimentos graves.



Este sinal significa perigo de danificar o aparelho.

- As instruções que deve seguir estão classificadas conforme os símbolos seguintes:



Este símbolo (com um fundo branco) significa uma acção PROÍBIDA.



Estes símbolos (com um fundo negro) significam acções OBRIGATORIAS.

## Recomendações de Instalação



**PERIGO**

- **Não instale, retire a instalação, nem reinstale o aparelho você mesmo.**  
A instalação inadequada poderá causar fugas, choques eléctricos ou risco de incêndio. É favor consultar um representante autorizado, ou um técnico especializado para proceder a estes trabalhos.



**CUIDADO**



- **Este aparelho de ar condicionado deve ser ligado a uma tomada com ligação à terra.**  
A ligação inadequada poderá causar risco de choque eléctrico.
- **Certifique-se de que a tubagem de drenagem está devidamente ligada.**  
Caso contrário, poderá ocorrer uma fuga de água.



- **Não instale a unidade numa atmosfera potencialmente explosiva.**  
As fugas de gás próximo do aparelho poderão causar risco de incêndio.

## Recomendações de Funcionamento



**PERIGO**

Este sinal significa perigo de morte ou de ferimentos graves.



- Não ligue outros aparelhos à mesma tomada.
- Não ligue nem desligue o aparelho inserindo e retirando a ficha da tomada.
- Não ponha o aparelho em funcionamento com as mãos molhadas.
- Não danifique, nem altere, o cabo de alimentação.
- Não introduza os dedos, nem outros objectos, nas unidades interior ou exterior.
- Não se exponha directamente ao ar frio durante muito tempo.



- Ligue a ficha devidamente.
- Não ponha o aparelho em funcionamento com as mãos molhadas.



- Se ocorrer uma situação de funcionamento anormal (cheiro a queimado, etc.), desligue o aparelho e retire a ficha da tomada.



**Cuidado**

Este sinal significa perigo.



- Não puxe o cabo de alimentação para retirar a ficha da tomada.
- Não lave o aparelho com água.
- Não utilize o aparelho para outros fins como a conservação de alimentos.
- Não utilize qualquer equipamento combustível na direcção do fluxo de ar do aparelho.
- Não se sente nem coloque nenhum objecto em cima da unidade exterior.



- Desligue o aparelho antes de limpá-lo.
- Ventile regularmente a sala.
- Comprove se o bastidor de instalação está danificado depois de ter usado o aparelho durante um longo período.



- Desligue a alimentação eléctrica do aparelho, caso não tencione utilizá-lo por um período de tempo prolongado.

## DESCRIÇÃO DAS PEÇAS

### ■ Unidade Interior

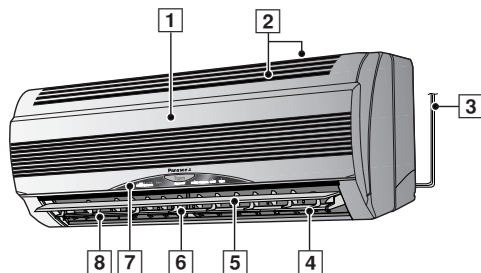

- 1 Painel Frontal
- 2 Entrada de Ar
- 3 Cabo de Alimentação
- 4 Ionizador
- 5 Deflector para Fluxo de Ar Vertical
- 6 Deflector para Fluxo de Ar Horizontal
- 7 Painel indicador
- 8 Saída de Ar

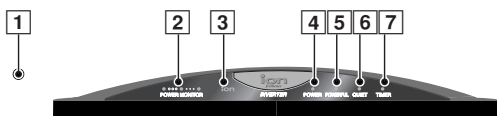

- 1 Botão de Operação Automática (quando o painel frontal está aberto)
- 2 Luzes de monitorização da alimentação – LARANJA
  - Acendem-se da posição LOW para HIGH para mostrar que o compressor está a funcionar.
  - Apagam-se quando o compressor pára.
- 3 Indicador do modo de ionizador – VERDE
- 4 Indicador de energia – VERDE
- 5 Indicador do modo de plena potência – LARANJA
- 6 Indicador do modo de silencioso – LARANJA
- 7 Indicador do modo de temporizador – LARANJA

### ● Unidade Interior (Quando o painel frontal está aberto)

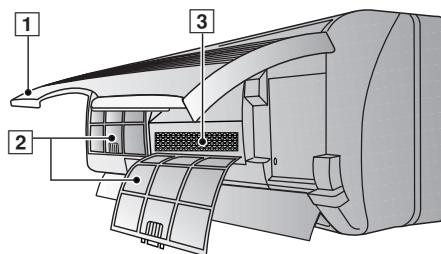

- 1 Painel Frontal
- 2 Filtros de Ar
- 3 Filtro Purificador do Ar

### ■ Unidade Exterior

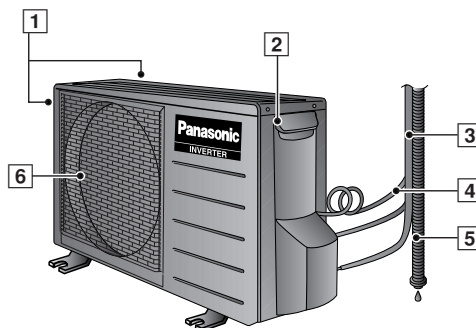

- 1 Entrada de Ar
- 2 Terminal de Terra (Cobertura Interior)
- 3 Tubagem
- 4 Cabo de Ligação
- 5 Mangueira de Dreno
- 6 Saída de Ar

### ■ Acessórios

#### ● Controlo Remoto



#### ● Etiqueta Bilingue do Controlo Remoto

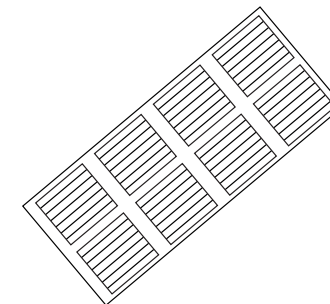

#### ● Soporte do controlo remoto

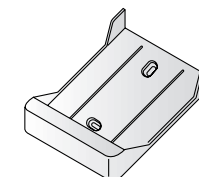

#### ● Duas pilhas secas RO3 (AAA) ou equivalentes

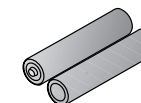

#### ● Filtros Purificador Do Ar

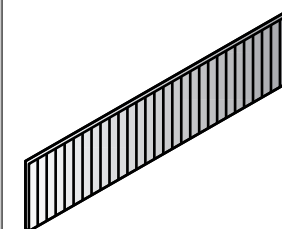

(Filtros Purificador do Ar "Catechin")

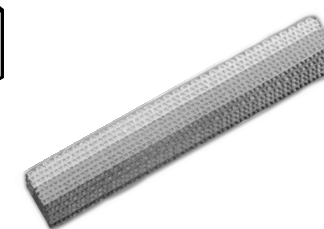

(Filtro De Desodorização Tripla)

# DESCRIÇÃO DAS PEÇAS

## ■ Controlo Remoto

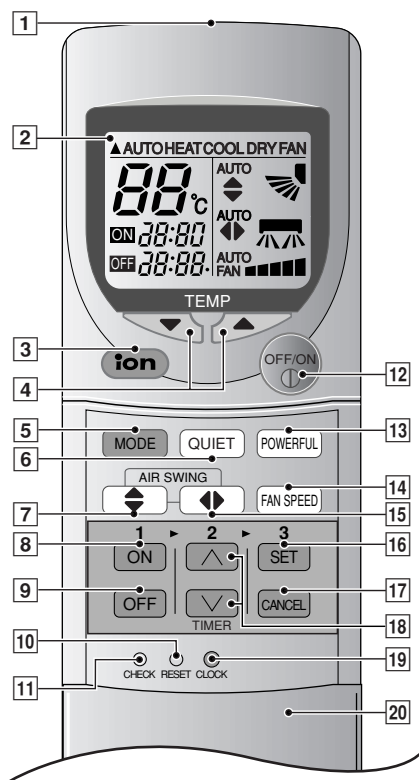

### ● Sinal do comando à distância.

- Certifique-se de que não existe nenhum obstáculo entre o comando e o receptor de infravermelhos.
- Distância máxima: 10 m.
- Som de recepção do sinal  
Um Bip curto ou longo.

### ● Notas para o comando à distância.

- Não deixe cair nem atire ao chão o controlo remoto.
- Não molhe o controlo remoto.
- Alguns tipos de lâmpadas fluorescentes poderão afectar a recepção do sinal. Consulte o seu revendedor.

- 1 Emissor de Infravermelhos
- 2 Visor de Operação
- 3 Botão de Operação do Modo Ionizador
- 4 Botão de Regulação da Temperatura Ambiente (botão iluminável)
- 5 Botão de Selecção do Modo de Operação
- 6 Botão de Operação do Modo Silencioso
- 7 Botão de Direcção do Caudal de Ar Vertical
- 8 Botão para Ligar o Temporizador
- 9 Botão para Desligar o Temporizador
- 10 Pontos de Reinício (Premir com um objecto de ponta fina para eliminar a memória)
- 11 Ponto de Verificação Só para uso do serviço técnico.
- 12 Botão ON/OFF (botão iluminável)
- 13 Botão de Operação do Modo Potente
- 14 Botão de Selecção da Velocidade do Ventilador
- 15 Botão de Direcção do Caudal de Ar Horizontal
- 16 Botão de Programação do Temporizador
- 17 Botão de Cancelamento do Temporizador
- 18 Botão de Acerto da Hora
- 19 Botão do Relógio
- 20 Tampa do comando à distância

## ● Como inserir as pilhas

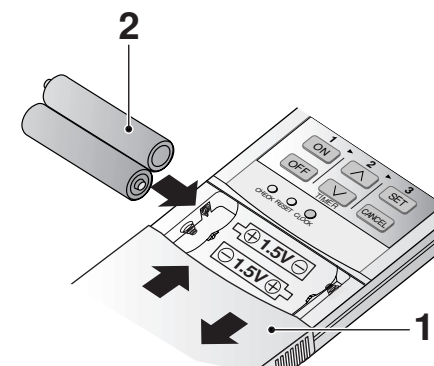

**1 Deslize até ao fundo a tampa do comando à distância**

### 2 Instalar as pilhas

- Comprove se é a posição correcta
- 12.00 no visor – piscando
- Acerte a hora actual (CLOCK) imediatamente, para evitar desgaste das pilhas.

### ● Sobre as pilhas

- Podem ser utilizadas durante cerca de um ano.

### ● Siga as seguintes indicações, ao substituir as pilhas.

- Substitua as pilhas antigas por outras novas do mesmo tipo.
- Não utilize pilhas recarregáveis (Ni-Cd).
- Remova as pilhas, caso não tencione utilizar o aparelho por um período de tempo prolongado.

## PREPARAÇÃO ANTES DE UTILIZAR

### ■ Unidade Interior

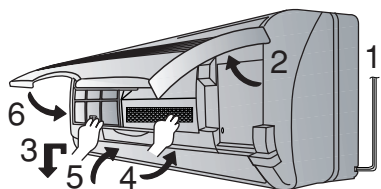

- 1 Ligue o cabo de alimentação a uma fonte de alimentação independente.
- 2 Abra o painel frontal
- 3 Remova os filtros de ar
- 4 Coloque no seu lugar os filtros purificadores de ar
- 5 Introduza os filtros de ar
- 6 Feche o painel frontal

### ■ Controlo Remoto

– Para acertar a hora

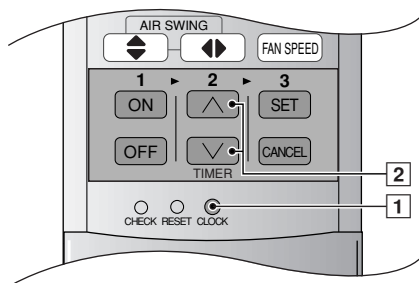

- 1 Prima [1].
- 2 Depois prima [2] para mudar a hora em sentido ascendente ou descendente.
- 3 Prima de novo [1].  
A hora actual iluminar-se-á no visor.

## COMO UTILIZAR O APARELHO

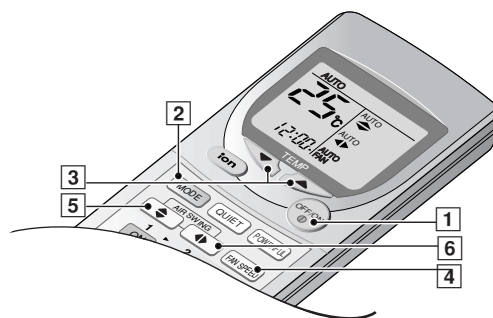

### ■ Para iniciar o funcionamento

- Prima [1].
- O indicador POWER (energia) (verde) da unidade interior acender-se-á.  
(O LED pisca quando a temperatura da sala for baixa no início da operação de aquecimento ou se o modo de operação for seleccionado durante a Operação Automática.)  
As luzes do monitor de potência acendem-se para mostrar a situação de funcionamento do compressor.
- Para parar, prima uma vez mais.

### ■ Ajuste do modo

- Prima [2] para seleccionar:-

AUTO – Funcionamento em modo automático  
HEAT – Funcionamento em modo aquecimento  
COOL – Funcionamento em modo refrigeração  
DRY – Funcionamento em modo secagem suave  
FAN – Operação do Ventilador

### ■ Ajuste da Temperatura

- Prima [3] para aumentar ou diminuir a temperatura.
- A temperatura pode ser regulada entre os 16°C ~ 30°C (Não regulável durante a Operação do Ventilador.)
- Temperatura recomendada:

Aquecimento : 20°C ~ 24°C

Arrefecimento : 26°C ~ 28°C

Desumidific. Suave : abaixo da temperatura ambiente

### ■ Operação Automática

- No início da Operação Automática, o Aquecimento, Arrefecimento ou Desumidificação Rápida são o automaticamente seleccionados de acordo com a temperatura exterior, a temperatura interior e a temperatura regulada
- Se necessário, o modo de operação muda todas as meias horas.

(Ex) Ajuste Temperatura para 25°C

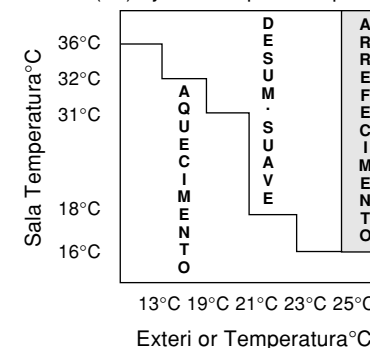



■ **Ajuste da velocidade do ventilador**

- Prima [4] para seleccionar:-  
Existem 5 velocidades diferentes para além da velocidade automática do ventilador.

AUTO

FAN – **Aquecimento**

Quando aumenta a temperatura de ar de descarga, aumenta a velocidade do ventilador

**Arrefecimento ● Seco**

Mude a velocidade do ventilador para provocar uma corrente de ar frio. O ar começa a soprar aproximadamente 40 segundos depois do arranque do Arrefecimento ou da Secagem Suave.

■ **Ajuste da direcção vertical do fluxo de ar**

- Prima [5] para seleccionar:-

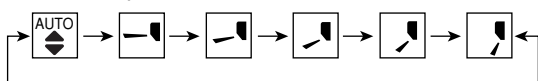

- Para operação de FRIO/SECO. Movimento automático das persianas para cima e para baixo.



- Para operação de AQUECIMENTO. Quando a temperatura do ar de descarga é baixa, como se verifica no início da operação de aquecimento, o caudal de ar desloca-se na horizontal. À medida que a temperatura aumenta, o caudal de ar quente desloca-se para baixo.

● **Gama de ajuste dos deflectores**

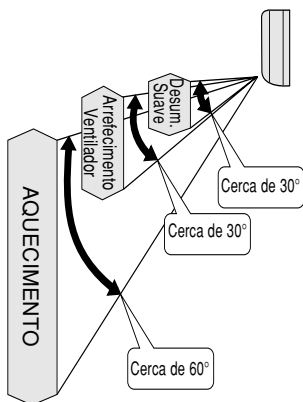

- A gama de ajuste é diferente para cada operação i.e. Aquecimento, Arrefecimento Desumidificação Suave (Figura à esquerda.)
- O ângulo indicado no Controlo Remoto é diferente do ângulo indicado na unidade interior.
- O ângulo do deflector muda automaticamente para evitar que se forme condensação durante os modos de Arrefecimento e Desumidificação Suave.
- Quando a operação pára, os deflectores fecham-se automaticamente.

⊗ Nesta gama podem ser efectuadas cinco fases de ajuste.

● **Notas**

- Não regule o deflector de direcção vertical do fluxo de ar para baixo durante a operação nos modos de Arrefecimento e Desumidificação Suave. Podem formar-se gotas de condensação nas tubagens de saída do ar e que podem pingar o chão.
- Utilize o Controlo Remoto para mudar o deflector de direcção vertical do fluxo de ar. Se o fizer manualmente poderá fazer com que este deixe de funcionar correctamente. Se isto acontecer, interrompa imediatamente a operação e reinicie novamente.

■ **Ajuste da direcção horizontal do fluxo do ar**

- Prima [6] para seleccionar:-

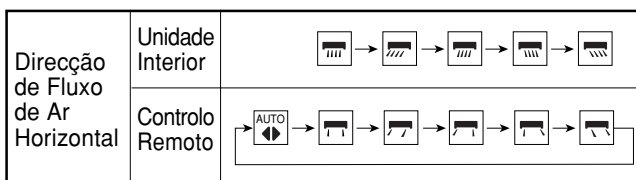

- Para operação de FRIO/SECO. As persianas oscilam horizontalmente a uma velocidade estabelecida.



- Para operação de AQUECIMENTO. (HEAT operação) Quando a temperatura do ar está baixa, o ar é enviado de forma . Quando a temperatura do ar sobe, a persiana assume automaticamente a posição horizontal numa velocidade fixa.

- Utilize este aparelho de ar condicionado nas seguintes condições:

(Unidade em °C)

DBT: Temperatura de bolbo seco WBT: Temperatura de bolbo húmido	Interior		Exterior	
	DBT	WBT	DBT	WBT
Temperatura máxima – Refrigeração (Temperatura máxima – Aquecimento)	32 (30)	23 (-)	43 (24)	26 (18)
Temperatura mínima – Refrigeração (Temperatura mínima – Aquecimento)	16 (2)	11 (-)	16 (-5)	11 (-6)

● **Notas**

- Caso não tencione utilizar o aparelho por um período de tempo prolongado, desligue o interruptor de potência. Caso o deixe na posição ON, irá consumir cerca de 2,8 W, mesmo que a unidade interior tenha sido desligada com o controlo remoto.
- Caso interrompa o seu funcionamento e depois o ligue imediatamente, o aparelho só retomará o funcionamento passados 3 minutos.

● **Detalhes de Funcionamento**

**COOL – Função de Arrefecimento**

- Para fixar a temperatura ambiente no nível de frio que lhe seja mais agradável.

**AUTO – Operação Automática**

- Tire a temperatura interior para seleccionar o modo mais apropriado.
- No modo de funcionamento AUTO não aparece a temperatura no comando à distância.

**DRY – Operação Desumidificação Suave**

- Desumidifica enquanto mantém a temperatura seleccionada. A Operação de Desumidificação Suave é recomendável para a estação das chuvas.
- Se a temperatura da sala ultrapassar a temperatura regulada, a operação passa para o modo de Arrefecimento.
- A velocidade do ventilador é bastante lenta durante a Operação de Desumidificação Suave.
- A humidade poderá não diminuir quando a temperatura interior for inferior à temperatura inicialmente regulada no Controlo Remoto.

**HEAT – Função de Aquecimento**

- No início da Operação Automática, o Aquecimento, Arrefecimento ou Desumidificação Rápida são automaticamente seleccionados de acordo com a temperatura exterior, a temperatura interior e a temperatura regulada
- Se necessário, o modo de operação muda todas as meias horas.

**FAN – Operação do Ventilador**

- Faz circular o ar através da sala.
- Purifica e desodoriza o ar se for utilizado o filtro de purificação do ar. A Operação do Ventilador é recomendada durante as estações em que não for utilizado nem o sistema de Aquecimento nem o sistema de Arrefecimento.

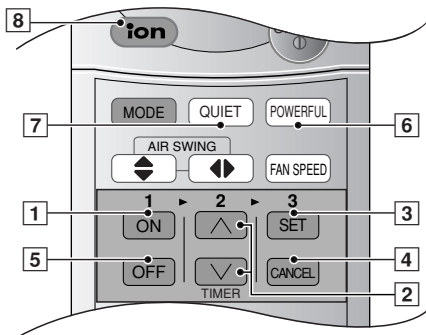

## PROGRAMAR O TEMPORIZADOR

Certifique-se de que a hora actual está certa antes de programar o temporizador. O temporizador não poderá ser programado se o visor estiver a piscar.

### ■ Funcionamento ON-TIMER (Temporizador de ligação)

Para arrancar automaticamente o aparelho de ar condicionado.

- Prima [1] para programar o funcionamento.
- Prima [2] para aumentar ou diminuir o tempo.
- Depois prima [3].
- Para cancelar esta operação, prima [4].

### ■ Funcionamento OFF-TIMER (Temporizador de desligação)

Para parar automaticamente o funcionamento do aparelho de ar condicionado.

- Prima [5] para programar o funcionamento.
- Prima [2] para aumentar ou diminuir o tempo.
- Depois prima [3].
- Para cancelar esta operação, prima [4].

### ● Detalhes sobre o funcionamento em modo temporizador

- Quando for regulado o temporizador de início (ON TIMER), a operação terá início antes da hora prevista. Isto para que a temperatura da sala atinja a temperatura regulada na hora desejada (máximo 35 minutos de antecedência).
- Depois de regulada a hora no temporizador de início (ON TIMER), a operação terá início todos os dias à hora regulada.
- A hora actual não poderá ser visualizada enquanto está a programar o temporizador.
- Quando se usam simultaneamente os dois temporizadores, o indicador de modo TIMER (temporizador) da unidade interior continua ligado quando o OFF-TIMER pára o aparelho.

## UTILIZAÇÃO PRÁTICA

### ■ Funcionamento em modo plena potência

Para conseguir rapidamente a temperatura estabelecida.

- Utilizado durante o Inverno para aquecer rapidamente a sala no regresso a casa (Aquecimento + Potente).
- Utilizado durante o Verão para arrefecer rapidamente a sala a seguir a um banho quente (Arrefecimento + Potente).

- Prima [6].
- ✗ O indicador do modo de plena potência (Laranja) acende-se na unidade interior.
- Prima novamente o botão para cancelar esta operação.

### ● Nota

- A regulação da temperatura e a velocidade do ventilador muda automaticamente de modo a aquecer, arrefecer ou desumidificar rapidamente a sala.

Operação		Temperatura	Velocidade do Ventilador
Automático	Aquecimento	3,5°C mais alto	Ligeiramente mais forte
	Arrefecimento	2°C mais baixo (durante os primeiros 20 minutos)	
	Desumidificação Suave	1°C mais baixo (durante os primeiros 20 minutos)	

### ■ Funcionamento em modo silencioso

Para um funcionamento em silêncio.

- Prima [7].
- ✗ o indicador do modo silencioso acende-se na unidade interior.
- Prima novamente o botão para cancelar esta operação.

### ● Detalhes Da Operação

- O som do fluxo de ar diminui durante o funcionamento.

### ■ Funcionamento em modo ionizador

Criação de iões negativos para o ar fresco.

- Prima [8].
- ✗ O indicador do modo ion acende-se na unidade interior.
- Prima novamente o botão para cancelar esta operação.

### ● Detalhes Da Operação

- Ar condicionado ON (ligado): Fornecimento de iões negativos durante o funcionamento.
- Ar condicionado OFF (desligado): Fornecimento de iões negativos com a operação FAN.
- Se estiver a piscar, pressione [8] duas vezes. Se continuar a piscar, por favor contacte a assistência.



## CUIDADOS E MANUTENÇÃO

### ■ Limpeza da Unidade Interior e do Controlo Remoto

- Limpe cuidadosamente, com um pano macio e seco.
- Não use água acima de 40°C nem líquidos para dar brilho para limpar a unidade.

### ■ Limpeza do Filtro de Ar

(Recomendação:- Se a unidade funciona num ambiente com pó, limpe os filtros de duas em duas semanas, o uso contínuo destes filtros sujos reduz a eficiência da refrigeração ou do aquecimento)

- 1 Remova a sujidade utilizando um aspirador.
- 2 Lave a parte posterior dos filtros de ar com água.
- 3 Caso os filtros estejam muito sujos, lave-os com água e sabão ou com uma solução suave de detergente.
- 4 Deixe secar os filtros e reinstale-os. Certifique-se de que a indicação "FRONT" está virada para si.

✗ Filtros de ar danificados

Consulte o revendedor da sua área. Ref.: CWD001047.

- Não use benzina, thinner, desengordurantes nem panos impregnados com produtos cáusticos para limpar a unidade.

### ■ Limpeza do painel frontal

(Deve ser removido antes de lavar)

- 1 Levante o painel frontal por cima do horizontal e puxe para retirá-lo.
- 2 Lave cuidadosamente com água e uma esponja.
  - Não pressione demasiado o painel frontal durante a limpeza.
  - Quando usar produtos de limpeza de cozinha (detergente neutro), enxagúe bem.
  - Não seque o painel frontal debaixo da luz directa do sol.
- 3 Para fixar o painel frontal, levante o painel frontal horizontalmente, faça coincidir a parte sobressaliente da unidade de interior com o ponto de apoio e faça pressão para fixá-lo.

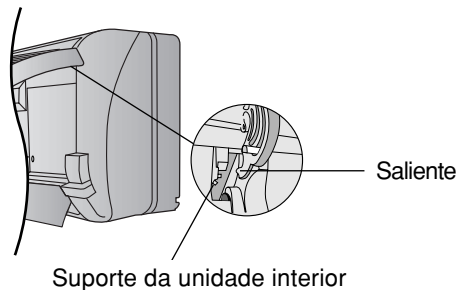

### ■ Filtros Purificadores do Ar

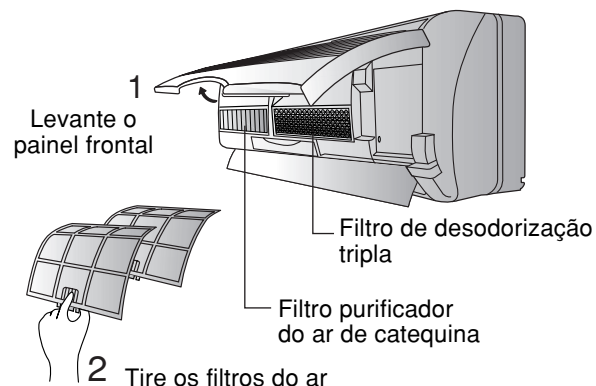

#### ● Filtro de Desodorização Tripla

- Absorve odores produzidos por papel de parede, material de construção e pela circulação de pessoas.
- Reutilizável
- Aspire-o, coloque-o à luz do sol perante 6 horas e coloque-o de novo no seu lugar. (Recomendado: de 3 em 6 meses)

#### ● Filtro purificador do ar de catequina

- O filtro está revestido com catequina para impedir o crescimento das bactérias e vírus.
- Reutilizável
- Aspire-o, e coloque-o de novo no seu lugar (Recomendado: de 3 em 6 meses)
- Recomendado cambiar os filtros de 3 em 3 anos. Não reutilize os filtros danificados. Contacte com o vendedor autorizado mais próximo e compre um novo filtro. Filtro purificador do ar de catequina N°: CZ-SF70P Filtro de desodorização tripla N°: CZ-SFD72P
- Caso o ar condicionado tenha os filtros sujos:
  - O ar não é purificado
  - A capacidade de arrefecimento diminui
  - São libertados odores desagradáveis

### ■ Inspeção Pré-Temporada

#### ● O sopro de ar é frio ou morno?

Será considerado funcionamento normal se, passados 15 minutos do início do funcionamento, a diferença entre a temperatura das entradas de ar e a temperatura das saídas de ar for de 8°C, ou superior, para arrefecimento:-

COOL – 8°C ou mais  
HEAT – 14°C ou mais

#### ● As entradas ou saídas de ar das unidades interior e exterior estão obstruídas?

#### ● As pilhas do controlo remoto estão gastas?

Caso o visor do controlo remoto pisque, ou o visor pareça fraco, substitua as pilhas.

### ■ Quando o aparelho de ar condicionado não é utilizado por um período de tempo prolongado

- 1 Para secar as partes internas da unidade de interior faça funcionar a unidade durante 2-3 horas usando:-

Funcionamento em modo  
FAN (ventilador)

- 2 Corte a corrente e desligue o aparelho.

Nota: Se a unidade não está apagada no comando à distancia, começará a funcionar quando a ligue (porque a unidade está equipada com controlo de nova ligação automático.)

- 3 Retire as pilhas do controlo remoto.

### ■ Inspeção Recomendada

- Depois do uso durante várias temporadas, a unidade acumula sujidade e por isso reduz o seu rendimento. Consoante as condições de funcionamento, uma unidade com sujidade acumulada pode contaminar o sistema desumidificador. Portanto, recomenda-se uma revisão por estação além da limpeza regular. (Consulte vendedor autorizado).

## INFORMAÇÕES ÚTEIS

### ■ Botão de funcionamento automático



- Levante o painel frontal e prima.

### ● Funcionamento automático

- Se o comando à distância deixa de funcionar ou ficou mal colocado, prima o botão de funcionamento automático para arrancar o aparelho.
- O funcionamento automático activa-se ao premer o botão Auto de funcionamento. Porém, a temperatura não pode ajustar-se nesta operação.
- O indicador de alimentação da unidade interior piscará até que se seleccione automaticamente o modo de funcionamento.
- Para cancelar esta operação, prima outra vez.

### ■ Controlo de Rearme Automático

- Se se der um corte de energia, a operação é automaticamente reiniciada no modo de operação e direcção do caudal de ar anteriormente seleccionados quando a alimentação for reposta. (Quando a operação não é interrompida pelo Controlo Remoto.)
- Se não desejar que a unidade retome o seu funcionamento automaticamente, assim que a alimentação for reposta, desligue o interruptor de alimentação na parte interior da unidade ou o interruptor geral de alimentação.
- Se não desejar que tenha início o Controlo de Rearme Automático, consulte o seu representante.
- O Controlo de Rearme Automático não está disponível se o Temporizador estiverem seleccionados.
- Quando se restabelece o funcionamento, a unidade exterior começará a funcionar 3 ~ 4 minutos depois de ser reposta a alimentação eléctrica.

### ■ Programação do Temporizador

- Quando surgem cortes de corrente, a configuração do temporizador cancela-se. Reajuste o temporizador logo que volte a corrente.

### ■ Trovoadas

- Este acondicionador de ar está equipado com um mecanismo protector incorporado de subidas de tensão. Sin embargo, para protegerlo de danos causados por una subida anormalmente del flujo eléctrico, se puede apagar la fuente de alimentación y desenchufarlo de la red.

### ■ Flutuação da tensão

- A unidade exterior deixa de funcionar frequentemente devido ás flutuações da tensão eléctrica. Consulte o seu vendedor.

## ESUGESTÕES PARA POUPAR ENERGIA E OBTER UM FUNCIONAMENTO MAIS EFICAZ

Hão dadas aqui algumas sugestões para uma performance óptima e uma operação eficaz a nível do custo.

### ■ Ajuste da temperatura

- Pode-se poupar aproximadamente 10% de electricidade.
- Ajusta a temperatura acima ou abaixo da temperatura desejada.

Funcionamento da refrigeração: 1°C acima  
Funcionamento da aquecimento: 2°C abaixo

### ■ Filtro de Ar e Filtro Purificador do Ar

- Limpe o filtro de ar quinzenalmente e mude o filtro purificador de ar trimestralmente.
- Os filtros sujos reduzem a eficácia do arrefecimento.

### ■ Mantenha as portas e janelas fechadas

- Em caso contrário, o rendimento da refrigeração ou do aquecimento diminuirá e perder-se-á energia.

### ■ Unidade Exterior

- Não bloqueie as saídas de ar. Caso contrário, reduzirá a eficácia do arrefecimento.

### ■ Modo de Temporizador

- Para evitar o desperdício de electricidade, use o modo temporizador quando sair de casa.

### ■ Evite a luz solar directa

- Mantenha os cortinados ou estores fechados para evitar a luz directa do sol enquanto funciona o refrigerador.

# DETECÇÃO DE AVARIAS ANTES

de chamar o seu agente, consulte a lista de verificações

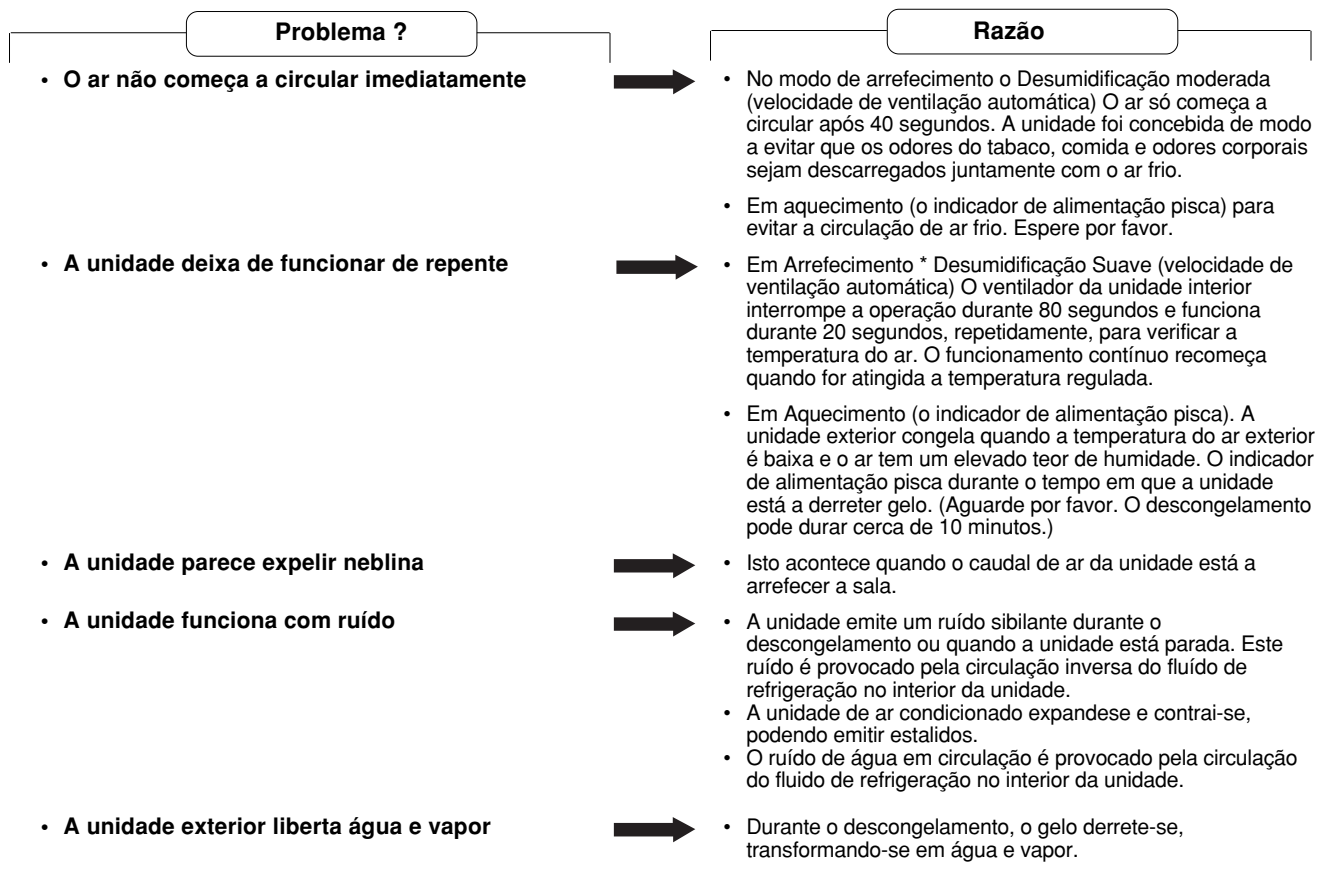
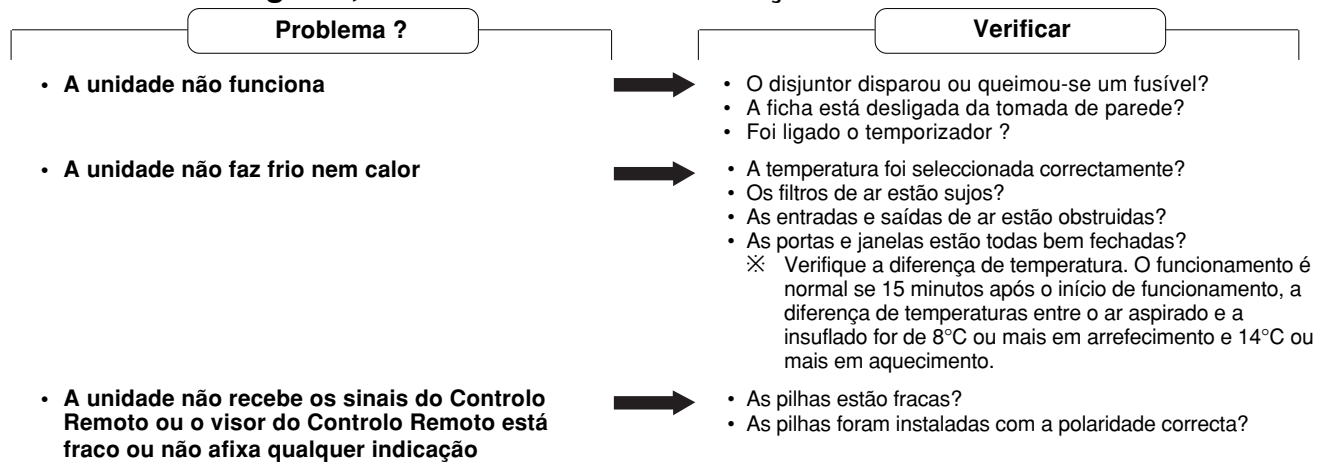

## ■ Contactar o serviço de Assistência imediatamente

Se surgem as seguintes circunstâncias, apague e desligue a alimentação principal e contacte imediatamente o comerciante autorizado.

- São audíveis ruídos anormais durante a operação.
- Por distração, entrou água ou outro líquido no controlo remoto.
- Existe uma fuga de água na unidade interior.
- Os interruptores ou os botões não funcionam correctamente.
- Disjuntor dispara frequentemente ou fusíveis queimam-se frequentemente.
- O cabo de alimentação e a ficha aquecem demasiado.
- Sente-se um cheiro a queimado.

## ■ Quando o LED do temporizador da unidade interior fica a piscar

O LED do temporizador pisca para indicar uma anomalia. Carregue no botão de verificação no telecomando durante 5 segundos, e é exibido um código de erro.

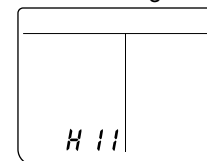

Mostrador do Telecomando

Carregue em TIMER ou no botão para identificar o código de erro.

Pode ouvir-se um aviso acústico (4 vezes) relativo ao código de erro correcto indicado. Desligue a alimentação e retire a ficha de alimentação da tomada. Informe o código de erro a um concessionário autorizado.

- Consoante os três caracteres mostrados no visor, poderá ser possível um funcionamento temporário da unidade.

Caracteres que permitem um funcionamento temporário	Operações temporárias possíveis	Description of operation
H23	Arrefecimento	Funcionamento de emergência com funções reduzidas (O LED do temporizador continua a piscar.)
H27	Aquecimento	
H28	Arrefecimento	

## ● Temporary operation

1. Prima o botão **(MODE)** e seleccione Arrefecimento ou Aquecimento.
2. Prima o botão de ligação OFF/ON (é escutado um sinal sonoro bip! bip! bip! bip!).
  - ✗ Utilize este funcionamento apenas temporariamente até que seja feita a reparação necessária.

Wir danken Ihnen für den Kauf unseres Panasonic-Raumklimageräts.

## INHALT

- ▶ **Besondere Merkmale** ..... 21
- ▶ **Sicherheitshinweise** ..... 22
  - Montagehinweise
  - Wichtige Betriebshinweise
- ▶ **Bezeichnung Der Geräteteile** ..... 23~24
  - Innengerät
  - Außengerät
  - Zubehör
  - Fernbedienung
- ▶ **Betriebsvorbereitungen** ..... 25
  - Innengerät
  - Fernbedienung
- ▶ **Bedienung** ..... 25~26
- ▶ **Einstellen Des Timers** ..... 27
- ▶ **Komfortbetrieb** ..... 27
  - Leistungsbetrieb
  - Wispermodus
  - Ionenerzeuger
- ▶ **Pflege und Wartung** ..... 28
  - Reinigen des Innengeräts und der Fernbedienung
  - Reinigen der Grobstaubfilter
  - Reinigen des Frontgitters
  - Luftreinigungsfilter
  - Kontrollen vor Beginn der Kühlsaison
  - Längere Nichtbenutzung des Klimageräts
  - Empfohlene Inspektionen
- ▶ **Nützliche Hinweise** ..... 29
- ▶ **Tips Zu Betrieb Und Energieeinsparung** ..... 29
- ▶ **Störungssuche** ..... 30
  - Wenden Sie Sich direkt an Ihren Händler

### Remarque:

Avant d'utiliser votre climatiseur, lisez attentivement ces instructions d'utilisation et conservez-les afin de pouvoir les consulter ultérieurement.

## BESONDERE MERKMALE

**Kühl und geräuscharm - Komfort durch Panasonic Inverter-Klimagerät.**

- **Leuchttaste**  
Einfachere Bedienung im Dunkeln. (Siehe Seite 24)
- **Automatikbetrieb**  
Optimale Betriebsart anhand der Raumtemperatur ermitteln. (Siehe Seite 25)
- **Vertikaler und horizontaler Air-Swing**  
Die vertikalen und die horizontalen Luftlenklamellen sind mit einer Schwenkautomatik ausgestattet (Siehe Seite 26)
- **Wispermodus**  
Für leisen Betrieb. (Siehe Seite 27)
- **Ionisiermodus**  
Erzeugt negativ geladene Ionen zur Luftreinigung. (Siehe Seite 27)
- **Turbobetrieb**  
Sorgt für ein schnelles Erreichen der gewünschten Raumtemperatur. (Siehe Seite 27)
- **Abnehmbares Frontgitter**  
Zum schnellen und einfachen Reinigen. (waschbar) (Siehe Seite 28)
- **Catechin-Feinfilter**  
Dient der Abscheidung von Staub, Tabakrauch und feinste Partikel aus der Raumluft. Zudem lässt sich der Verbreitung von Viren und Bakterien, die in diesem Filter abgeschieden werden, vorbeugen. (Siehe Seite 28)
- **Dreifach-Geruchsfilter**  
Absorbiert Gerüche von Tapeten, Baumaterial und organische Gerüche. (Siehe Seite 28)
- **Automatischer Wiederanlauf**  
Zur automatischen Wiederinbetriebnahme des Geräts nach einem Netzausfall. (Siehe Seite 29)
- **Umweltfreundlich** (Modelle mit Kühlmittel R410A)  
Das verwendete Kühlmittel R410A ist kein Treibhausgas - daher keine Schädigung der Ozonschicht.



## Warhinweise

- 1) Bei Beschädigung des Netzkabels muss das Kabel durch den Hersteller, seinen Kundendienst oder eine entsprechend autorisierte Person ausgewechselt werden, um Verletzungsgefahren zu vermeiden.
- 2) Vor der Durchführung von Wartungsarbeiten ist der Netzstecker zu ziehen bzw. die Stromversorgung zu unterbrechen.
- 3) Im Falle von Störungen, die einer Reparatur bedürfen, wenden Sie sich bitte an Ihren Händler oder den Kundendienst. Führen Sie auf keinen Fall Reparaturen selbst aus!
- 4) Im Notfall ist die Stromzufuhr zum Gerät wie folgt zu unterbrechen: Ziehen Sie den Netzstecker aus der Steckdose oder betätigen Sie den Sicherungsautomaten bzw. einen anderen, eventuell vorhandenen Trennschalter.



## Achtung

FALLS DIE STROMVERSORGUNG ÜBER EINE NETZSTECKDOSE ERFOLGT, MUSS DER NETZSTECKER BEI NICHTVERWENDUNG DES KLIMAGERÄTS AUS DER STECKDOSE GEZOGEN WERDEN.

Der A-bewertete Schalldruckpegel dieses Geräts beträgt entsprechend den Prüfbedingungen nach JIS C 9612 weniger als 70 dB(A). Dabei gelten folgende Meßbedingungen:  
Das Gerät arbeitet bei maximaler Kühlleistung, die Meßentfernung vom Gerät beträgt 1 m.

## HINWEISE

Ein Austausch oder Anschluss des Netzsteckers darf nur durch ordnungsgemäß qualifiziertes Personal erfolgen.

Der maximale Schalldruckpegel beträgt 70 dB(A) oder weniger gemäß "Maschinenlärm-Informationsverordnung 3. GSGV, 18. Januar 1991".

## BESCHEINIGUNG

Es wird bestätigt, daß der im Gerät enthaltene Druckbehälter einer Druckprüfung nach §9 der Druckbehälterverordnung und vom Sachkundigen einer Abnahmeprüfung unterzogen wurde. Dichtheit und ordnungsgemäßer Zustand der Kälteanlage gemäß VGB 20 wurden ebenfalls überprüft (siehe Typenschild). Das Ergebnis der Prüfungen entsprach den gestellten Forderungen.

(SILVARAJU)  
Produktionsleiter

(S.T. YEO)  
Sachkundiger

## SICHERHEITSHINWEISE

Bitte lesen Sie die folgenden Sicherheitshinweise vor der Inbetriebnahme sorgfältig durch!

- Eine unsachgemäße Bedienung infolge Mißachtung der Bedienungsanleitung kann zu Verletzungen und Beschädigungen führen. Um dies zu vermeiden, sind die folgenden Hinweise unbedingt zu beachten.
- Die Warnhinweise untergliedern sich entsprechend ihrer Wichtigkeit wie folgt:

### **Vorsicht**

Dieser Hinweis deutet darauf hin, daß seine Nichtbeachtung zu schweren Verletzungen oder gar zum Tod führen kann.

### **Achtung**

Dieser Hinweis deutet darauf hin, daß seine Nichtbeachtung zu Verletzungen oder zu Beschädigungen führen kann.

- Bei den folgenden Symbolen handelt es sich um Verbote bzw. Gebote:



Dieses Symbol auf weißem Grund weist darauf hin, daß eine bestimmte Tätigkeit NICHT durchgeführt werden darf.



Diese Symbole auf schwarzem Grund weisen darauf hin, daß bestimmte Tätigkeiten durchgeführt werden MÜSSEN.

## ■ Montagehinweise

### **Vorsicht**

- **Nehmen Sie den Ein- und Ausbau bzw. die Neuinstallation dieses Geräts nicht selbst vor.** Eine unsachgemäße Installation kann elektrische Schläge oder Brände verursachen oder dazu führen, daß Wasser aus dem Gerät tropft.

### **Achtung**



- **Das Raumklimagerät muß geerdet werden.** Eine unsachgemäße Erdung kann elektrische Schläge zur Folge haben.
- **Gerät nicht in explosionsgefährdeten Bereichen installieren.** Wenn sich in direkter Nähe des Klimageräts brennbare Gase ansammeln, könnten diese durch das Gerät entzündet werden.



- **Die Kondensatleitung muß korrekt angeschlossen sein.** Bei unsachgemäß angeschlossener Kondensatleitung kann Kondenswasser austreten.

## ■ Wichtige Betriebshinweise

### **Vorsicht**

Dieses Symbol warnt vor schweren Verletzungen mit eventueller Todesfolge.



- Benutzen Sie keinen Mehrfachstecker.
- Das Klimagerät darf nicht durch Einstecken und Herausziehen des Steckers ein- bzw. ausgeschaltet werden.
- Das Klimagerät darf nicht mit nassen oder feuchten Händen bedient werden.
- Das Netzkabel darf nicht beschädigt oder verändert werden.
- Versuchen Sie nicht, den Finger oder andere Gegenstände in die Geräte zu stecken.
- Gerät nicht über längere Zeiträume direkt einem kalten Luftstrom aussetzen.



- Den Stecker richtig in die Steckdose stecken.
- Es darf nur das vorgeschriebene Netzkabel verwendet werden.



- Bei Störungen (z. B. verbrannter Geruch) ist das Klimagerät auszuschalten und der Netzstecker zu ziehen.

### **Achtung**

Dieses Symbol warnt vor Verletzungen.



- Ziehen Sie den Stecker nicht am Netzkabel heraus.
- Das Klimagerät darf nicht mit Wasser gereinigt werden.
- Gerät nicht für andere Zwecke (z.B. Konservierung) verwenden.
- Stellen Sie keine Verbrennungsgeräte im direkten Zuluftstrom des Klimageräts auf.
- Ne pas s'asseoir ou placer quoi que ce soit sur l'appareil d'extérieur.



- Netzschalter vor jeder Reinigung auf AUS stellen.
- Lüften Sie den Raum regelmäßig.
- Nach längerer Verwendung die Montagehalterung auf Schäden kontrollieren.



- Unterbrechen Sie die Stromversorgung, wenn das Gerät längere Zeit nicht benutzt wird.

# BEZEICHNUNG DER GERÄTETEILE

## ■ Innengerät

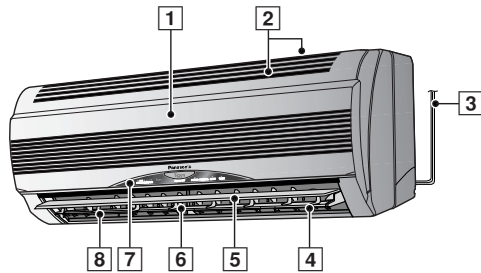

- 1 Frontgitter
- 2 Lufteinlaß
- 3 Netzkabel
- 4 Ionisier
- 5 Luftlenklamelle für vertikale Zulufrichtung
- 6 Luftlenklamelle für horizontale Zulufrichtung
- 7 Anzeigetafel
- 8 Luftauslaß

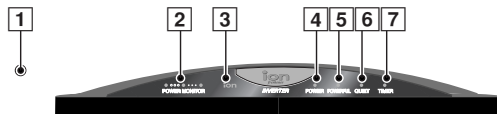

- 1 Funktionstaste für Betrieb ohne Fernbedienung (Innengerät bei geöffnetem Frontgitter)
- 2 Leistungskontrollanzeige – ORANGE
  - Anzeige der Kompressor-betriebsbedingung von LOW (niedrig) bis HIGH (hoch).
  - Die Anzeige ist bei stehendem Kompressor erloschen.
- 3 Anzeige "Ionisier-Betrieb" – GRÜN
- 4 Netzanzeige – GRÜN
- 5 Anzeige "Leistungsbetrieb" – ORANGE
- 6 Anzeige "Wisper-Betrieb" – ORANGE
- 7 Anzeige "Timer-Betrieb" – ORANGE

## ● Innengerät (Innengerät bei geöffnetem Frontgitter)

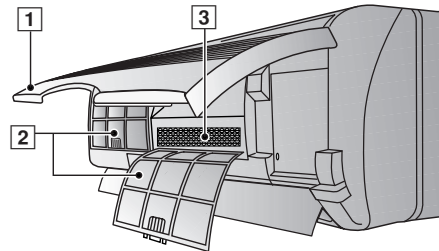

- 1 Frontgitter
- 2 Grobstaubfilter
- 3 Feinfilter

## ■ Außengerät

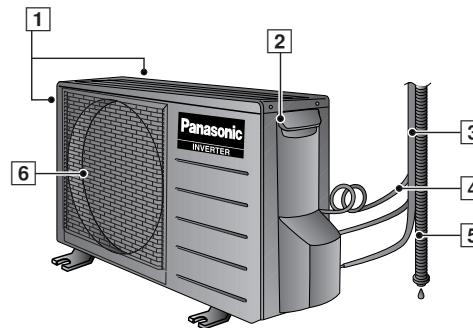

- 1 Luftansaugöffnungen
- 2 Anschlußkasten
- 3 Rohrleitungen
- 4 Anschlußkabel
- 5 Kondensatleitung
- 6 Luftauslaß

## ■ Zubehör

### ● Fernbedienung



### ● Mehrsprachiger Aufkleber für Fernbedienung

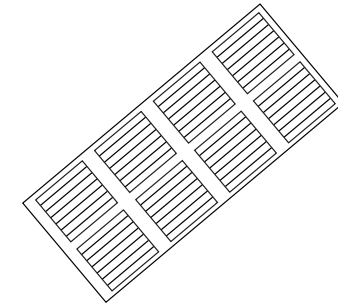

### ● Fernbedienungshalter

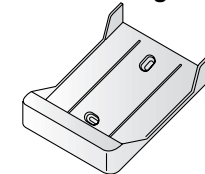

### ● Zwei (AAA) R03-Trockenbatterien oder gleichwertige Batteriendry.

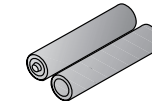

### ● Feinfilter

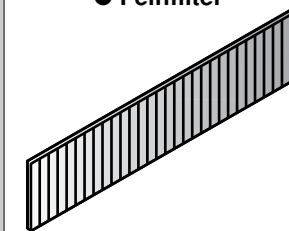

(Catechin-Feinfilter)

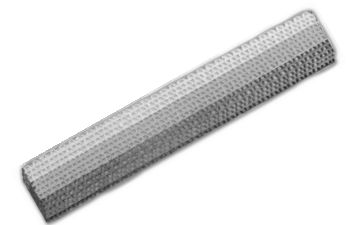

(Dreifach-Geruchsfilter)



# BEZEICHNUNG DER GERÄTETEILE

## ■ Fernbedienung

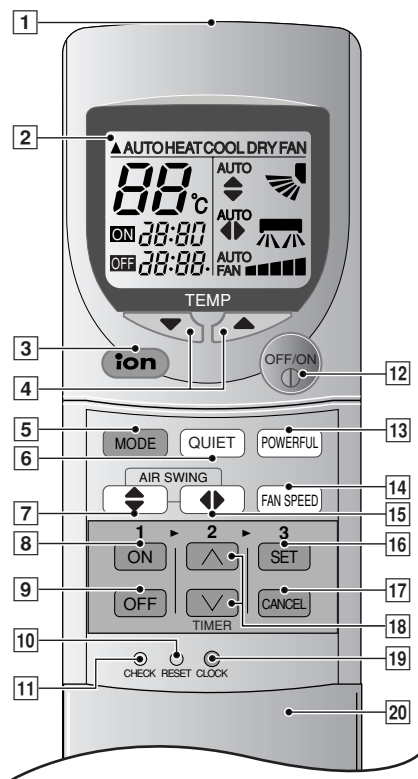

- 1 Sender
- 2 Anzeigefeld
- 3 Taste für Ionisierbetrieb
- 4 Tasten zum Einstellen der Raumtemperatur (leuchttaste)
- 5 Betriebsarten-Wahltaste
- 6 Taste für Wisperbetrieb
- 7 Taste für vertikale Luftstromrichtung
- 8 Programmiertaste für Einschaltfunktion
- 9 Programmiertaste für Ausschaltfunktion
- 10 Reset-Kontakte zum (Mit spitzem Gegenstand eindrücken, um den Speicher zu löschen)
- 11 Prüfpunkt Nur für den Kundendienst bestimmt.
- 12 Ein/Aus-Taste (leuchttaste)
- 13 Taste für Turbobetrieb
- 14 Taste zum Einstellen der Ventilatorzahl
- 15 Taste für horizontale Luftstromrichtung
- 16 Timer-Programmiertaste
- 17 Timer-Löschtaste
- 18 Zeit- bzw. Timereinstellstasten
- 19 Taste zum Einstellen der Uhrzeit
- 20 Deckel des Fernbedienungsgeräts

### ● Fernbedienungssignal.

- Zwischen der Fernbedienung und dem Klimagerät dürfen sich keine Hindernisse befinden.
- Maximale Entfernung: 10 m
- Bei Signaleingang ertönt ein kurzer oder ein langer Piepton.

### ● Hinweise zur Verwendung der Fernbedienung.

- Lassen Sie die Fernbedienung nicht fallen.
- Die Fernbedienung darf nicht naß werden.
- Manche fluoreszierende Lampen können den Signalempfang beeinträchtigen. Wenden Sie sich in diesem Fall bitte an Ihren Fachhändler.

## ● Einlegen der Batterien

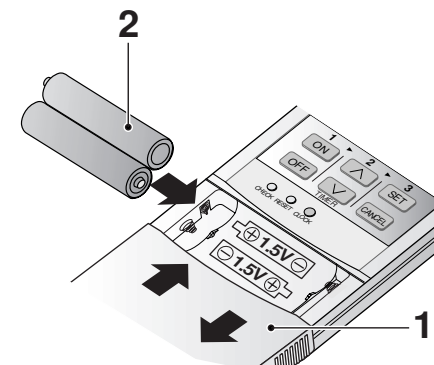

### 1 Deckel der Fernbedienung ganz hinunterschieben

### 2 Batterien einlegen

- Auf korrekte Einbaurichtung achten
- Display-Anzeige 12.00 - blinkend
- Stellen Sie nun die aktuelle Uhrzeit ein, um zu verhindern, daß sich die Batterien zu schnellen entladen. (CLOCK)

### ● Hinweise zu den Batterien

- Die Betriebsdauer der Batterien beträgt etwa ein Jahr.

### ● Beim Ersetzen der Batterien ist folgendes zu beachten

- Die Batterien sind jeweils durch zwei neue Batterien des gleichen Typs zu ersetzen.
- Es sollten keine wiederaufladbaren Ni-Cd-Akkus verwendet werden.
- Die Batterien sind zu entfernen, wenn das Klimagerät längere Zeit nicht benutzt wird.

## BETRIEBSVORBEREITUNGEN

### ■ Innengerät

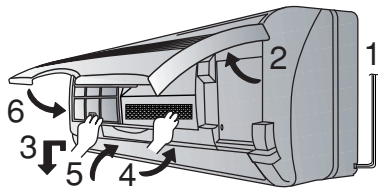

- 1 Netzstecker an eine getrennt abgesicherte Spannungsversorgung anschließen
- 2 Öffnen Sie das Frontgitter
- 3 Entnehmen Sie den Grobstaubfilter
- 4 Luftreinigungsfilter einsetzen
- 5 Setzen Sie den Grobstaubfilter ein
- 6 Schließen Sie das Frontgitter

### ■ Fernbedienung

– Zur Einstellung der aktuellen Uhrzeit

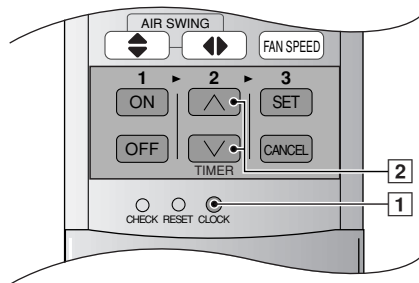

- 1 Taste **1** drücken.
- 2 Nun Taste **2** drücken, um die Zeit vor- oder zurückzustellen.
- 3 Taste **1** erneut drücken.  
Die eingestellte Zeit erscheint leuchtend im Display.

## BEDIENUNG

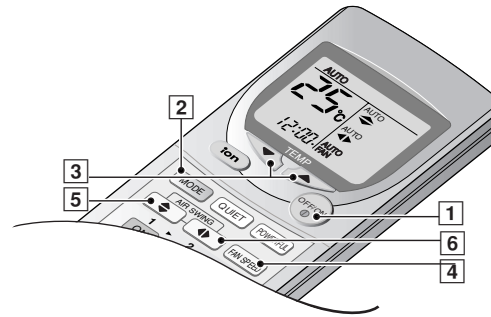

### ■ Inbetriebnahme

- Taste **1** drücken.
- Die grüne Netz-Anzeigeleuchte (POWER) am Raumgerät leuchtet auf.  
(Sie blinkt, wenn die Raumtemperatur beim Einschalten des Heizbetriebs niedrig ist bzw. während der Ermittlung der geeigneten Betriebsart im Automatikbetrieb.)  
Die Leistungskontrollanzeige zeigt die Kompressorbetriebsbedingung an.
- Zum Abschalten Taste erneut drücken.

### ■ Einstellmodus

- Taste **2** drücken, um die Auswahl vorzunehmen:-

AUTO	–	Automatikbetrieb
HEAT	–	Heizbetrieb
COOL	–	Kühlbetrieb
DRY	–	Betriebsart Mildes Trocknen
FAN	–	Umluftbetrieb

### ■ Einstellen der Temperatur

- Taste **3** drücken, um die Temperatur zu erhöhen bzw. zu senken.
- Die Solltemperatur kann zwischen 16°C ~ 30°C eingestellt werden.  
(dies gilt nicht für den Umluftbetrieb).
- Empfohlene Temperaturbereiche:

HEAT	: 20°C ~ 24°C
COOL	: 26°C ~ 28°C
DRY	: unter Raumtemperatur

### ■ Automatikbetrieb

- Beim Einschalten des Automatikbetriebs stellt das Klimagerät in Abhängigkeit von der Außentemperatur, der Raumtemperatur und der eingestellten Solltemperatur selbstständig die Betriebsart Heizen, Kühlen oder Mildes Trocknen ein.
- Die Betriebsarten können sich bei Bedarf in Abständen von 30 Minuten ändern.

Solltemperatur 25°C (Beispiel)

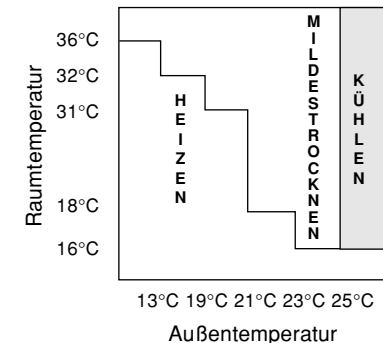

■ **Einstellung der Ventilatorzahl**

- Taste **[4]** drücken, um die Auswahl vorzunehmen: Über die Ventilatorautomatik hinaus können fünf verschiedene Ventilatorzahlen eingestellt werden.

AUTO

FAN – **Heizen**

Die Ventilatorzahl erhöht sich mit der temperature der ausgeblasenen Luft.

**Kühlen ● Entfeuchtung**

Die Ventilatorzahl wird so verändert, daß der Eindruck eines angenehm kühlen Lüftchens entsteht. Die Luft wird erst etwa 40 Sekunden nach Anlauf der Betriebsarten Kühlen bzw. Mildes Trocknen ausgeblasen.

■ **Einstellung der senkrechten Luftströmungsrichtung**

- Taste **[5]** drücken, um die Auswahl vorzunehmen:

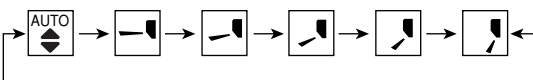

- Bei KÜHLUNG/ENTFEUCHTUNG (COOL/DRY) Schwenkt automatisch nach oben und unten.



- Bei HEIZUNG (HEAT) Bei niedriger Temperatur der geförderten Luft wie z. B. zu Beginn des Heizbetriebs wird die Luft horizontal abgestrahlt. Sobald die Temperatur ansteigt, wird der Warmluftstrom nach unten gerichtet.

● **Lamelleneinstellbereich**

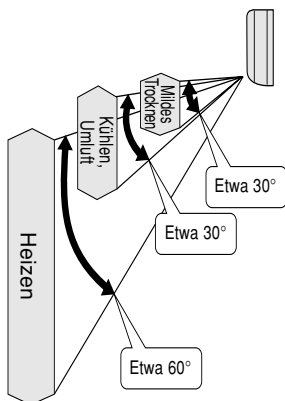

- Der Einstellbereich ändert sich entsprechend der jeweiligen Betriebsart (Heizen, Kühlen und Mildes Trocknen, siehe nebenstehende Abbildung).
- Der auf der Fernbedienung angezeigte Winkel entspricht nicht exakt der tatsächlichen Lamellenstellung.
- Die Lamellenstellung ändert sich in den Betriebsarten Kühlen und Mildes Trocknen automatisch, um eine Kondensatbildung zu vermeiden.
- Nach dem Ausschalten des Klimageräts schließt sich die Lamelle automatisch.

⊗ In diesem Bereich kann die Lamelle in fünf Stufen verstellt werden.

● **Hinweise**

- Die Luftlenklamelle für die vertikale Zulufrichtung sollte in den Betriebsarten Kühlen und Mildes Trocknen nicht nach unten gerichtet werden, weil sonst Wasser am Luftaustritt kondensieren und herabtropfen könnte.
- Zum Verstellen der Luftlenklamelle für die vertikale Zulufrichtung ist die Fernbedienung zu verwenden. Sie darf nicht mit der Hand direkt am Gerät verstellt werden, da es sonst zu Funktionsstörungen der Lamelle kommen kann. Sollte dies dennoch der Fall sein, schalten Sie das Gerät aus und wieder ein.

■ **Einstellung der waagerechten Luftströmungsrichtung**

- Taste **[6]** drücken, um die Auswahl vorzunehmen:

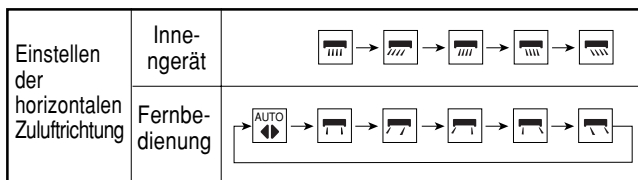

- Bei KÜHLUNG/ENTFEUCHTUNG (COOL/DRY) Die Lamellen schwenken mit unveränderlicher Geschwindigkeit hin und her.



- Bei HEIZUNG (HEAT) Bei niedriger Umgebungslufttemperatur strömt die Luft im Modus aus. Bei steigender Temperatur schwenken die Luftstromlamellen horizontal mit einer voreingestellten Geschwindigkeit.

● **Verwenden Sie dieses Klimagerät unter folgenden Bedingungen:**

DBT: Trockenkugeltemperatur WBT: Feuchtkugeltemperatur	Kühlen				Heizen	
	DBT	WBT	DBT	WBT	DBT	WBT
Höchsttemperatur-Kühlbetrieb (Höchsttemperatur-Heizbetrieb)	32 (30)	23 (-)	43 (24)	26 (18)		
Mindesttemperatur-Kühlbetrieb (Mindesttemperatur-Heizbetrieb)	16 (2)	11 (-)	16 (-5)	11 (-6)		

● **Hinweise**

- Wenn das Gerät für längere Zeit nicht benutzt wird, sollte die Stromversorgung abgeschaltet werden. Ansonsten werden auch dann etwa 2,8 W Strom verbraucht, wenn das Innengerät mit der Fernbedienung abgeschaltet wurde.
- Wenn das Gerät abgeschaltet und sofort wieder eingeschaltet wird, geht es erst nach 3 Minuten wieder in Betrieb.

● **Hinweise zu den Betriebsarten**

**COOL – Kühlbetrieb**

- Zur Regelung der Raumtemperatur auf Ihr bevorzugtes Komfortniveau.

**AUTO – Automatikbetrieb**

- Optimale Betriebsart anhand der Raumtemperatur ermitteln.
- Im Automatikbetrieb erfolgt keine Temperaturanzeige auf der Fernbedienung.

**DRY – Betriebsart Mildes Trocknen**

- In der Betriebsart Mildes Trocknen wird die Luft getrocknet, wobei die Solltemperatur beibehalten wird. Diese Betriebsart ist zu empfehlen, wenn die Luft durch starke Niederschläge sehr feucht geworden ist.
- Wenn die Raumtemperatur die Solltemperatur übersteigt, wird der Kühlbetrieb eingeschaltet.
- In der Betriebsart Mildes Trocknen läuft der Ventilator mit einer niedrigen Drehzahl.
- Wenn die Raumtemperatur geringer ist als die an der Fernbedienung eingestellte Solltemperatur, kann es vorkommen, daß die in der Luft enthaltene Feuchtigkeit nicht verringert wird.

**HEAT – Heizbetrieb**

- Im Heizbetrieb wird der Raum entsprechend der von Ihnen eingestellten Temperatur geheizt.
- Die Wärme zur Beheizung des Raumes wird der Außenluft entnommen. Bei sinkenden Außentemperaturen kann die Heizleistung des Geräts daher zurückgehen. Es empfiehlt sich, bei niedrigen Außentemperaturen ein zusätzliches Heizgerät einzusetzen.

**FAN – Umluftbetrieb**

- Im Umluftbetrieb wird die Luft im Raum umgewälzt.
- Zudem wird die Luft gefiltert und desodoriert, wenn der elektrostatisch wirkende Feinfilter verwendet wird.

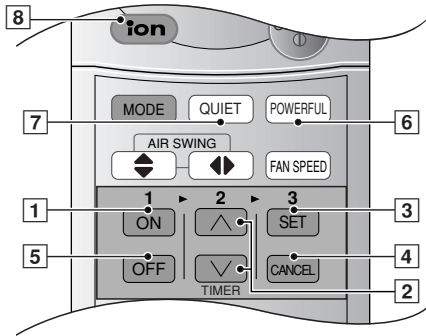

## EINSTELLEN DES TIMERS

Vor dem Programmieren des Timers muß die aktuelle Uhrzeit korrekt eingestellt werden. Der Timer kann nicht programmiert werden, wenn die Zeitanzeige blinkt.

### ■ Funktion des Einschalt-Timers (ON-TIMER)

Zur automatischen Inbetriebnahme des Klimageräts.

- Taste **1** drücken, um Betrieb zu aktivieren.
- Taste **2** drücken, um Zeit zu erhöhen bzw. zu verringern.
- Taste **3** drücken.
- Zur Deaktivierung dieser Betriebsart Taste **4** drücken.

### ■ Funktion des Ausschalt-Timers (OFF-TIMER)

Zum automatischen Abschalten des Klimageräts.

- Taste **5** drücken, um Betrieb zu aktivieren.
- Taste **2** drücken, um Zeit zu erhöhen bzw. zu verringern.
- Taste **3** drücken.
- Zur Deaktivierung dieser Betriebsart Taste **4** drücken.

### ● Funktionsdetails Timerbetrieb

- Lorsque la MINUTERIE-MARCHE (ON-Timer) est réglée, la mise en marche commencera avant le moment sélectionné. Ceci pour permettre à la température de la pièce d'atteindre la température sélectionnée au moment désiré. (Maximum de 35 minutes en avance)
- Wenn ein Einschaltzeitpunkt programmiert ist, geht das Gerät jeden Tag zur eingestellten Uhrzeit in Betrieb.
- Die aktuelle Uhrzeit wird nicht angezeigt, wenn der Timer programmiert wurde.
- Bei gleichzeitiger Verwendung beider Timer leuchtet die TIMER-Anzeigelampe am Raumgerät weiter, nachdem das Gerät durch den Ausschalt-Timer abgeschaltet wurde.

## KOMFORTBETRIEB

### ■ Leistungsbetrieb

Zum schnellen Erreichen des Einstellwerts.

- Im Winter ermöglicht der Turbobetrieb ein rasches Aufheizen des Raumes (Heizbetrieb + Turbobetrieb).
- Im Sommer ermöglicht der Turbobetrieb ein rasches Abkühlen des Raumes (Kühlbetrieb + Turbobetrieb).
- Drücken **6**.
- ✗ Leistungsbetrieb-Anzeigelampe (orange) am Raumgerät leuchtet auf.
- Um diese Betriebsart zu beenden, ist die Taste erneut zu drücken.

### ● Hinweis

- Die Solltemperatur und die Ventilatorzahl ändern sich automatisch, so daß der Raum rasch aufgeheizt, abgekühlt oder entfeuchtet wird.

Betrieb		Temperatur	Ventilatorzahl
Automatik	Heizen	3,5°C höher	Etwas stärker
	Kühlen	2°C niedriger (für die ersten 20 Minuten)	
	Mildes Trocknen	1°C niedriger (für die ersten 20 Minuten)	

### ■ Wisperbetrieb

Für leisen Betrieb.

- Drücken **7**.
- ✗ Wisperbetrieb-Anzeigelampe am Raumgerät leuchtet auf.
- Um diese Betriebsart zu beenden, ist die Taste erneut zu drücken.

### ● Betriebsdetails

- Luftstromgeräusch wird gedämpft.

### ■ Ionenerzeugerbetrieb

Erzeugt negativ geladene Ionen zur Luftreinigung.

- Drücken **8**.
- ✗ Ionbetrieb-Anzeigelampe am Raumgerät leuchtet auf.
- Um diese Betriebsart zu beenden, ist die Taste erneut zu drücken.

### ● Betriebsdetails

- Klimaanlage EIN (ON): Erzeugt negativ geladene Ionen beim Betrieb.
- Klimaanlage AUS (OFF): Erzeugt negativ geladene Ionen bei Ventilatorbetrieb.
- Bei blinken, zweimal taste **8** drücken. Erneutes Blinken, kundendienst kontaktieren.



## PFLEGE UND WARTUNG

### ■ Reinigen des Innengeräts und der Fernbedienung

- Wischen Sie das Klimagerät mit einem weichen, trockenen Tuch ab.
- Gerät nur mit handwarmem Wasser (max. 40°C) reinigen. Keine flüssigen Reinigungsmittel verwenden.

### ■ Reinigen der Grobstaubfilter

(Hinweis: Bei stark staubhaltiger Umgebungsluft sind die Filter in zweiwöchentlichen Abständen zu reinigen. Die Weiterverwendung verschmutzter Filter vermindert die Kühl- bzw. Heizleistung).

- 1 Entfernen Sie den Staub mit einem Staubsauger.
  - 2 Waschen Sie die Rückseite des Filters mit Wasser ab.
  - 3 Stark verschmutzte Filter können Sie mit Wasser und Seife oder einem milden Haushaltsreiniger abwaschen.
  - 4 Lassen Sie die Filter trocknen, und setzen Sie sie wieder ein. Achten Sie darauf, daß der Hinweis "FRONT" nach vorne zeigt.  
✗ Beschädigte Grobstaubfilter.  
Ersatzfilter erhalten Sie bei Ihrem Klimageräte-Fachhändler unter der Bestellnummer: CWD001047
- Zur Reinigung des Geräts niemals Benzin, Verdünnung, Scheuerpulver oder mit Lauge bzw. ätzenden Flüssigkeiten getränkte Lappen verwenden.

### ■ Reinigen des Frontgitters

(Das Frontgitter ist zum Reinigen abzunehmen).

- 1 Frontplatte über die waagerechte Stellung hinaus anheben und herausziehen.
- 2 Waschen Sie das Frontgitter vorsichtig mit Wasser und einem Schwamm.
  - Üben Sie beim Waschen keinen zu festen Druck auf das Frontgitter aus, da es sonst brechen könnte.
  - Bei Verwendung eines flüssigen Küchenreinigungsmittels (Neutralreiniger) müssen die bearbeiteten Flächen anschließend gründlich abgespült werden.
  - Frontplatte des Geräts nicht in direktem Sonnenlicht trocknen.
- 3 Zur Montage der Frontplatte diese waagrecht ansetzen, so dass der vorstehende Teil am Raumgerät mit dem Drehpunkt übereinstimmt. Frontplatte dann eindrücken.

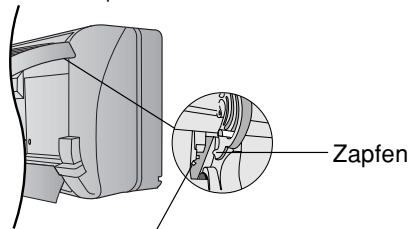

Vorspringender Teil des Klimageräts

### ■ Feinfilter

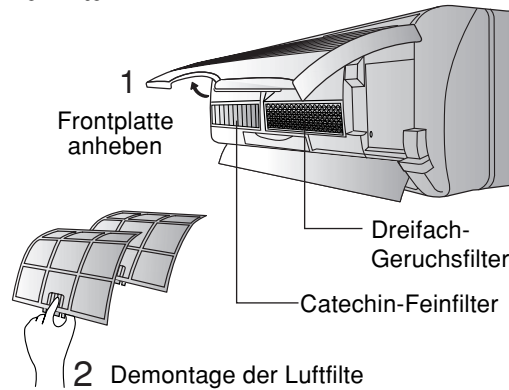

#### ● Dreifach-Geruchsfilter

- Absorbiert Gerüche von Tapeten, Baumaterial und organische Gerüche.
- Wiederverwendbar
- Mit Staubsauger reinigen, 6 Stunden an der Sonne trocknen lassen und wieder montieren. (Empfohlener Zeitabstand: alle 6 Monate)

#### ● Catechin-Feinfilter

- Dieser Filter ist mit Katechin beschichtet, um Bakterien- bzw. Viruswachstum zu verhindern.
- Wiederverwendbar
- Mit Staubsauger reinigen, dann wieder montieren (Empfohlener Zeitabstand: alle 6 Monate)
- Es empfiehlt sich, diese Filter alle drei Jahre zu erneuern. Gebrauchte Filter nicht wiederverwenden. Wenden Sie sich wegen Ersatzfiltern an Ihren nächstgelegenen Vertragshändler.  
Catechin-Feinfilter Nr: CZ-SF70P  
Dreifach-Geruchsfilter Nr: CZ-SFD72P
- Bei Betrieb des Klimageräts mit verschmutztem Filter drohen folgende Gefahren:-
  - keine Luftreinigung
  - Verminderte Kühlleistung
  - geruchsbelästigung

### ■ Kontrollen vor Beginn der Kühlsaison

#### ● Ist der Abluftstrom kalt bzw. warm?

Eine normale Funktion liegt vor, wenn 15 Minuten nach Betriebsbeginn folgende Temperaturdifferenz zwischen der Lufteinlass und Luftauslassöffnung feststellbar ist:-

COOL – mindestens 8°C  
HEAT – mindestens 14°C

#### ● Sind Lufteintritt und Luftaustritt blockiert?

- #### ● Sind die Batterien der Fernbedienung erschöpft?
- Wenn die Anzeige auf dem Display der Fernbedienung schwach erscheint, sind die Batterien auszuwechseln.

### ■ Längere Nichtbenutzung des Klimageräts

- 1 Zur inneren Trocknung des Raumgeräts ist das System 2 - 3 Stunden lang unter folgenden Bedingungen zu betreiben:-

Gebläsebetrieb (FAN)

- 2 Gerät ausschalten und Netzstecker abziehen.  
Hinweis: Wenn das Gerät nicht über die Fernbedienung ausgeschaltet wurde, geht es beim Wiedereinstecken des Netzsteckers gleich in Betrieb (bedingt durch die automatische Wiedereinschaltfunktion).
- 3 Nehmen Sie die Batterien aus der Fernbedienung.

### ■ Empfohlene Inspektionen

- Nach Betrieb über mehrere Jahreszeiten verschmutzt das Gerät und seine Leistung lässt nach. Ein verschmutztes Gerät kann je nach Einsatzbedingungen einen unangenehmen Geruch abgeben, zudem besteht die Gefahr der Verunreinigung des Entfeuchtungssystems mit Staub. Neben der regelmäßigen Reinigung sollte daher eine saisonale Inspektion durchgeführt werden (wenden Sie sich bitte an Ihren Vertragshändler).

## NÜTZLICHE HINWEISE

### ■ Funktionstaste für den Betrieb ohne Fernbedienung



- Frontplatte anheben und drücken.

### ● Automatikbetrieb

- Wenn die Fernbedienung defekt oder nicht zur Hand ist, drücken Sie die Taste AUTO OPERATION, um das Gerät in Automatikbetrieb zu schalten.
- Beim Drücken der Taste für den Betrieb ohne Fernbedienung begibt sich das Gerät sofort in den Automatikbetrieb, allerdings kann in dieser Betriebsart nicht die Temperatur eingestellt werden.
- Die Netzleuchte am Raumgerät beginnt zu blinken, bis die automatische Wahl der Betriebsart erfolgt ist.
- Um diese Betriebsart aufzuheben, ist die Taste erneut zu drücken.

### ■ Automatischer Wiederanlauf

- Nach einem Stromausfall geht das Gerät automatisch wieder in Betrieb. Die zuvor eingestellte Betriebsart sowie die Lamellenstellung werden übernommen, es sei denn, das Gerät wurde über die Fernbedienung ausgeschaltet.
- Wenn Sie nicht möchten, daß das Gerät automatisch wieder anläuft, schalten Sie es mit dem Netzschalter am Klimagerät ab, oder unterbrechen Sie die Stromzufuhr.
- Wenn Sie den automatischen Wiederanlauf generell deaktiviert haben möchten, wenden Sie sich bitte an Ihren Händler.
- Der automatische Wiederanlauf steht bei programmiertem Timer nicht zur Verfügung.
- Im Falle eines Wiederanlaufs geht das Gerät erst nach Ablauf von 3~4 Minuten in Betrieb.

### ■ Stromausfall bei programmiertem Timer

- Die Einstellung des Timers geht bei Netzausfall verloren. Stellen Sie den Timer nach Wiederkehr der Netzspannung neu ein.

### ■ Schutz bei Gewitter

- Dieses Klimagerät ist mit einem eigenen Überspannungsschutz versehen. Um Ihr Klimagerät darüber hinaus jedoch gegen häufige und starke Blitzeinschläge zu schützen, sollten Sie die Stromversorgung unterbrechen und den Stecker aus der Steckdose ziehen.

### ■ Spannungsschwankungen

- Wenn das Außengerät aufgrund von Spannungsschwankungen häufig stehen bleibt, wenden Sie sich bitte an Ihren Fachhändler.

## TIPS ZU BETRIEB UND ENERGIEEINSPARUNG

Im folgenden finden Sie einige hilfreiche Tips, mit denen eine optimale Leistung des Klimageräts gewährleistet und die Betriebskosten niedrig gehalten werden.

### ■ Temperatureinstellung

- Durch richtige Einstellung lassen sich ca. 10% des Stromverbrauchs sparen.
- Stellen Sie hierzu die Temperatur entsprechend höher bzw. niedriger als eigentlich gewünscht ein.

Kühlbetrieb (COOL) : 1°C höher  
Heizbetrieb (HEAT) : 2°C tiefer

### ■ Grobstaubfilter und Feinfilter

- Der Grobstaubfilter sollte etwa alle 2 Wochen gereinigt werden, und der Feinfilter sollte alle 6 Monate ausgewechselt werden.
- Durch verschmutzte Filter kann sich die Kühl- bzw. Heizleistung verringern.

### ■ Fenster und Türen geschlossen halten

- Andernfalls wird die Kühl- bzw. Heizwirkung reduziert; es fallen unnötige Stromkosten an.

### ■ Außengerät

- Der Luftausblas des Außengeräts darf nicht verstellt oder verschlossen werden, da sich sonst die Kühl- bzw. Heizleistung verringert.

### ■ Timer

- Stellen Sie das Gerät-Betrieb Timer-Betrieb, wenn Sie den Raum verlassen. So lässt sich wertvolle Energie sparen.

### ■ Keine direkte Sonneneinstrahlung

- Halten bei Kühlbetrieb die Vorhänge oder Gardinen geschlossen, um direkte Sonneneinstrahlung zu vermeiden.

# STÖRUNGSSUCHE

Bevor Sie den Kundendienst rufen, sollten Sie die Checklisten auf den folgenden Seiten durchgehen.

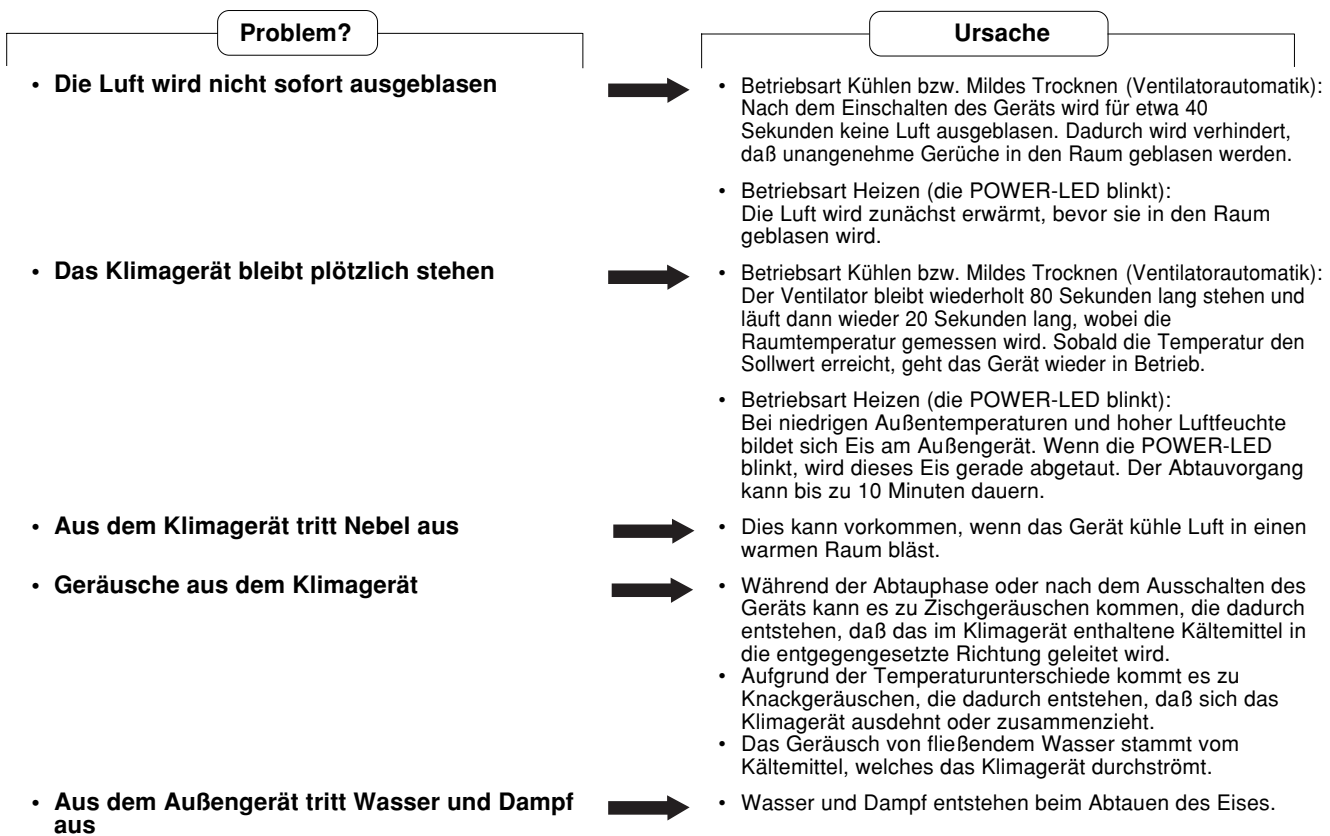
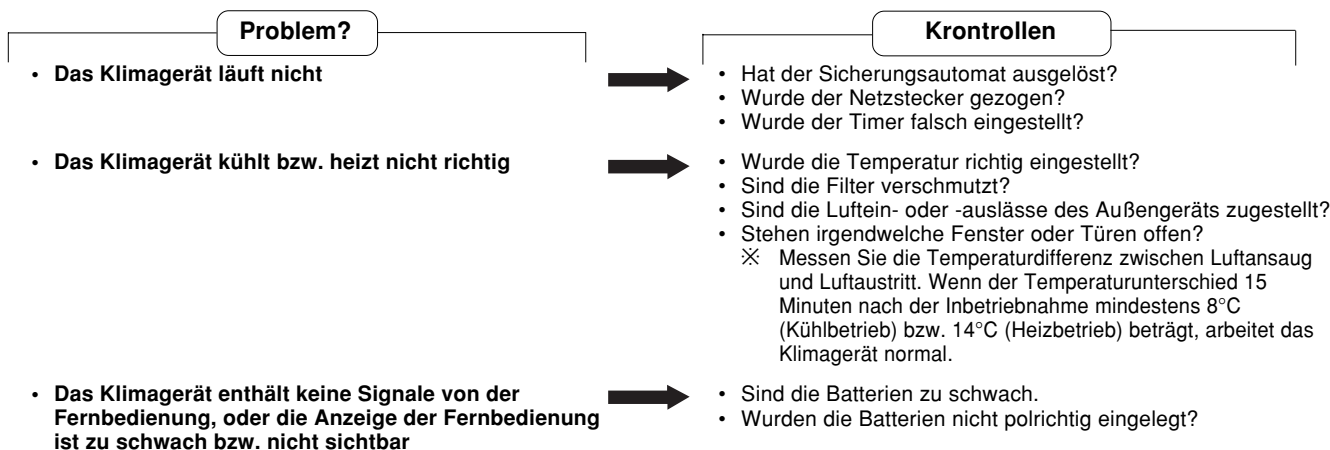

## ■ Wenden Sie sich direkt an Ihren Händler

In folgenden Fällen bitte Gerät ausschalten, Netzstecker ziehen und schnellstmöglich den Händler verständigen:

- **Ungewöhnlich laute Betriebsgeräusche.**
- **Wasser oder ähnliches ist versehentlich in die Fernbedienung gelangt.**
- **Wasser tropft aus dem Innengerät.**
- **Schalter oder Tasten funktionieren nicht ordnungsgemäß.**
- **Der Sicherungsautomat löst häufig aus.**
- **Netzkabel und Stecker werden ungewöhnlich warm.**
- **Ein verbrannter Geruch kommt aus dem Gerät.**

## ■ Blinken der Timer-LED am Innengerät

Das Blinken der Timer-LED zeigt eine Störung an. Drücken Sie für 5 Sekunden die Prüftaste auf der Fernbedienung. Der Störungscode wird angezeigt.

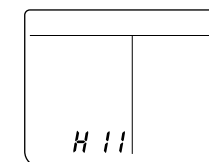

Display der Fernbedienung

Den TIMER  oder  die Taste zum Feststellen des Störungscode drücken.

Bei der Anzeige des korrekten Störungscode ertönt ein Piepton (viermal). Die Stromversorgung ausschalten und den Netzstecker abziehen. Informieren Sie einen Vertragshändler über den Störungscode.

- **Je nachdem, welche Fehlermeldung erscheint, besteht die Möglichkeit, das Gerät vorübergehend weiter zu betreiben.**

Fehlermeldung, die einen vorübergehenden Betrieb zuläßt	Mögliche Betriebsarten	Hinweis
H23	Kühlen	Notbetrieb mit begrenzten Funktionen (die TIMER-LED blinkt weiter)
H27	Heizen	
H28	Kühlen	

## ● Vorübergehender Betrieb

1. Drücken Sie die Taste **MODE** und wählen Sie Heizen oder Kühlen.
2. Drücken Sie die Ein/Aus-Taste (OFF/ON). Es ertönt ein vierfacher Piepton.
  - ※ Bei Erscheinen der o.g. Fehlermeldungen kann das Gerät bis zur Reparatur durch den Kundendienst eingeschränkt benutzt werden.

Nous vous remercions d'avoir choisi un climatiseur Panasonic.

## SOMMAIRE

- ▶ **Caracteristiques** ..... 31
- ▶ **Mode D'emploi** ..... 32
  - Précaution D'installation
  - Précaution de Fonctionnement
- ▶ **Nom De Chaque Pièce** ..... 33~34
  - Appareil D'intérieur
  - Appareil D'extérieur
  - Accessoires
  - Télécommande
- ▶ **Préparation Avant Fonctionnement** ..... 35
  - Appareil D'intérieur
  - Télécommande
- ▶ **Comment utiliser l'appareil** ..... 35~36
- ▶ **Réglage De La Minuterie** ..... 37
- ▶ **Fonctions Pratiques** ..... 37
  - Fonctionnement en mode Puissance
  - Fonctionnement en mode Quiet
  - Fonctionnement en mode Ionizer
- ▶ **Soin Et Entretien** ..... 38
  - Nettoyer L'appareil d'intérieur et la Télécommande
  - Nettoyer les Filtres à Air
  - Nettoyer le Panneau Avant
  - Filtres Purificateurs D'Air
  - Inspection Avant Terme
  - Lorsque le Climatiseur N'est pas Utilisé pendant Une Période Prolongée
  - Inspection Recommandée
- ▶ **Information utile** ..... 39
- ▶ **Economies D'énergie Et Conseils D'utilisation** ..... 39
- ▶ **Résolution De Problèmes** ..... 40
  - Appelez Immédiatement un Dépanneur

### Hinweis:

**Bevor Sie Ihr Klimagerät in Betrieb nehmen, sollten Sie diese Betriebsanleitung aufmerksam durchlesen und für den späteren Bedarf aufbewahren.**

## CARACTERISTIQUES

**Fraîcheur, silence et confort grâce au climatiseur Panasonic à air pulsé à inverseur.**

- **Touche Illumineen**  
Pour faciliter l'utilisation dans la pénombre. (Voir page 34)
- **Fonctionnement Automatique**  
Détece la température intérieure pour sélectionner le mode le mieux adapté. (Voir page 35)
- **Diffusion verticale / horizontale de l'air**  
Des volets automatiques assurent la diffusion verticale et horizontale du souffle d'air. (Voir page 36)
- **Mode Quiet**  
Pour un fonctionnement silencieux. (Voir page 37)
- **Mode Ionizer**  
Produit des ions négatifs pour de l'air frais. (Voir page 37)
- **Mode De Fonctionnement En Puissance**  
Atteint rapidement la température de pièce désirée. (Voir page 37)
- **Panneau Avant Amovible**  
Pour un nettoyage simple et rapide. (lavable) (Voir page 38)
- **Filtre Catechin Purificateur D'air**  
Le filtre peut capter la poussière, la fumée de tabac et les fines particules présentes dans l'air ambiant. Il empêche aussi le développement des bactéries et des virus qu'il emprisonne. (Voir page 38)
- **Triple filtre désodorisant**  
Absorbe les odeurs produites par le papier peint, les matériaux de construction et l'environnement ambiant. (Voir page 38)
- **Contrôle De Remise En Marche Automatique**  
Redémarre automatiquement l'appareil après une panne de secteur. (Voir page 39)
- **Respect De L'environnement**  
(Pour le réfrigérant : Modèle R410A)  
L'utilisation du réfrigérant R410A permet d'écartier tout risque potentiel d'atteinte à la couche d'ozone et réduit au minimum le potentiel de réchauffement global.



## Avertissement

- 1) Si le cordon d'alimentation est endommagé ou doit être remplacé, cette opération doit être confiée au fabricant, à un de ses techniciens de service ou à toute autre personne qualifiée afin d'écartier tout danger.
- 2) Débranchez la fiche d'alimentation ou coupez l'alimentation secteur avant d'intervenir sur cet appareil.
- 3) Ne pas essayer de faire des réparations soi-même. En cas de mauvais fonctionnement de cet appareil, ne le réparez pas vous-même. Contactez le revendeur ou un technicien capable de se charger de sa réparation.
- 4) Couper l'alimentation électrique (isolation de l'alimentation principale). Débrancher la fiche du cordon d'alimentation, ou couper le disjoncteur, ou encore couper le dispositif de coupure du courant afin d'isoler l'appareil de l'alimentation principale en cas d'urgence.



## Attention

LORSQUE L'APPAREIL N'EST PAS UTILISE, DEBRANCHEZ SA FICHE PRINCIPALE DE LA PRISE SECTEUR SI L'ALIMENTATION EST ASSUREE VIA LA PRISE PRINCIPALE.

Bruit de sifflement d'air

Le niveau du son de pression mesuré pondéré (A) de cet appareil est inférieur à 70 dB (A) dans les conditions d'essai JIS C 9612.

Fonctionnement de refroidissement maximal  
A 1 m de l'appareil

## IMPORTANT

Le remplacement ou l'installation des fiches électriques ne doit être confié qu'à un technicien qualifié/agréé.

Les fils du câble d'alimentation secteur sont conformes au code de couleurs suivant :

Jaune et vert	:	Terre
Bleu	:	Neutre
Brun	:	Phase

“Comme les couleurs des fils du câble d'alimentation secteur de cet appareil ne correspondent peut-être pas aux repères de couleur des bornes de votre fiche, procédez de la manière suivante:

Le fil jaune et vert doit être relié à la broche repérée par la lettre E, ou par le symbole de terre Ⓧ, ou par la couleur vert ou jaune et vert.

Le fil bleu doit être relié à la broche repérée par la lettre N ou par la couleur noir.

Le fil brun doit être relié à la broche repérée par la lettre L ou par la couleur rouge.”



## MODE D'EMPLOI

Avant la mise en marche, veuillez lire attentivement le Mode d'emploi qui suit.

- Pour éviter toute blessure et endommagement de votre habitation, les instructions ci-dessous sont à suivre.
- Une utilisation incorrecte résultant du non respect des instructions qui suivent peut entraîner des blessures ou des dégâts dont la gravité vous est signalée comme suit:

### **Avertissement**

Ce signe indique le danger de mort ou de blessures sérieuses.

### **Attention**

Ce signe indique un risque de dégâts matériels.

- Les instructions à suivre sont classées par les symboles suivants:



Ce symbole (avec un fond blanc) indique une action interdite.



Ces symboles (avec un fond noir) indiquent une action qui est nécessaire.

## ■ Précautions D'installation

### **Avertissement**

- **N'installez pas, ne retirez pas et ne réinstallez pas vous-même l'appareil.**  
Une installation incorrecte peut causer fuites, électrocution ou feu. Veuillez consulter un vendeur agréé ou un spécialiste pour le travail d'installation.

### **Attention**



- **Ce climatiseur doit être branché à une prise de terre.**  
Une prise de terre inappropriée peut causer une électrocution.
- **Vous assurer que la tuyauterie est connectée correctement.**  
Sinon, de l'eau fuira.



- **N'installez pas l'appareil dans une atmosphère potentiellement explosive.**  
Des fuites de gaz près de l'appareil peuvent provoquer des feux.

## ■ Précautions de Fonctionnement

### **Avertissement**

Ce signe indique le danger de mort ou de blessures sérieuses.



- N'utilisez pas de prises multiples.
- Ne branchez pas la fiche pour mettre en marche le climatiseur. Ne branchez pas la fiche pour arrêter le climatiseur.
- N'effectuez pas ces opérations avec les mains mouillées.
- N'endommagez pas et ne modifiez pas le cordon d'alimentation.
- N'introduisez pas les doigts ni d'autres objets dans les appareils interne et externe.
- Ne vous exposez pas directement à l'air froid pendant une période prolongée.



- Branchez-la correctement.
- Utilisez le cordon d'alimentation spécifié.



- Si une situation anormale (odeur de brûlé, etc.) se produit, arrêtez le climatiseur et débranchez le cordon d'alimentation.

### **Attention**

Ce signe indique le danger de blessure.



- Ne débranchez pas la prise en tirant sur le cordon d'alimentation.
- Ne lavez pas l'appareil avec de l'eau.
- Ne l'utilisez pas à d'autres fins, notamment la préservation.
- Ne placez pas de combustible dans le souffle d'air.
- Ne pas s'asseoir ou placer quoi que ce soit sur l'appareil d'extérieur.



- Coupez l'alimentation électrique avant de procéder au nettoyage.
- Aérez la pièce régulièrement.
- Vérifiez tout particulièrement si le support d'installation n'est pas endommagé au terme d'une utilisation prolongée.



- Coupez l'alimentation si le climatiseur ne va pas être utilisé pendant une longue période.

## NOM DE CHAQUE PIÈCE

### ■ Appareil D'intérieur

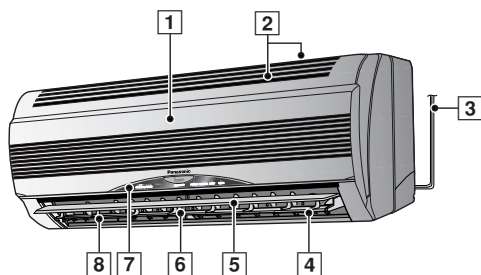

- 1 Panneau avant
- 2 Volet de prise d'air
- 3 Câble électrique d'arrivée du courant
- 4 Ioniseur
- 5 Volet de direction verticale de l'air
- 6 Volet de direction horizontale de l'air
- 7 Témoin lumineux
- 8 Volet de sortie d'air

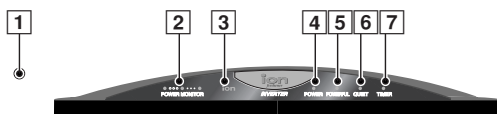

- 1 Bouton de fonctionnement automatique (lorsque le panneau avant est ouvert)
- 2 Témoins Lumineux – ORANGE
  - S'allume de LOW (bas) à HIGH (haut) pour montrer les conditions de fonctionnement du compresseur.
  - S'éteint lorsque le compresseur s'arrête.
- 3 Témoin de mode Ionizer – VERT
- 4 Témoin d'alimentation – VERT
- 5 Témoin de mode Puissance – ORANGE
- 6 Témoin de mode Quiet – ORANGE
- 7 Témoin de mode Minuterie – ORANGE

### ● Appareil D'intérieur (lorsque le panneau avant est ouvert)

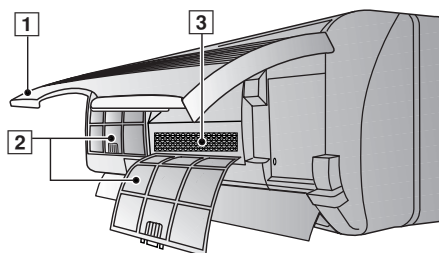

- 1 Panneau avant
- 2 Filtres à air
- 3 Filtres purificateurs d'air

### ■ Appareil D'extérieur

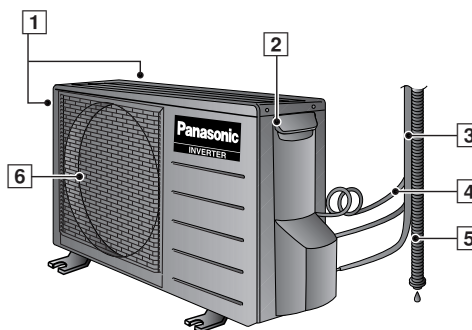

- 1 Prise d'air Volets
- 2 Borne de sol (couvercle interne)
- 3 Tuyauterie
- 4 Câble de raccordement
- 5 Tuyau d'évacuation
- 6 Volet de sortie d'air

### ■ Accessoires

#### ● Télécommande



#### ● Télécommande réflecteur d'indication

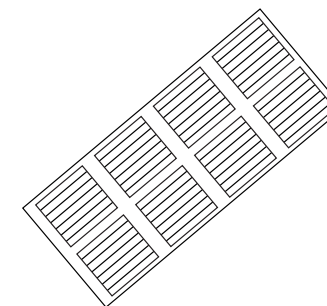

#### ● Support de la Télécommande

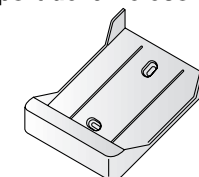

#### ● Deux piles sèches R03 ou équivalent

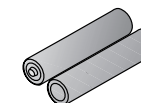

#### ● Filtres Purificateurs D'Air

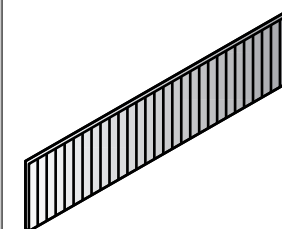

(Filtres Purificateurs D'Air La Catechine)

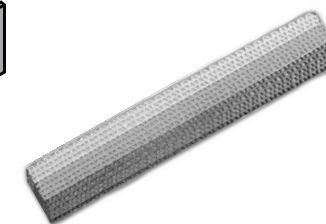

(Triple filtre désodorisant)

## NOM DE CHAQUE PIÈCE

### ■ Télécommande

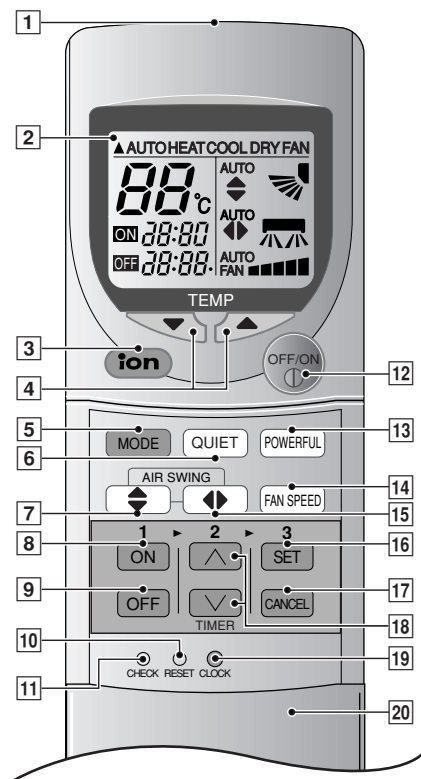

#### ● Signal de télécommande.

- Veillez à éviter toute obstruction du signal de la télécommande.
- Distance maximale: 10 m
- Son de confirmation de signal.  
Un "bip" court ou un "bip" long.

#### ● Remarques relatives à la télécommande.

- Ne la jetez pas et ne la laissez pas tomber.
- Ne la mouillez pas.
- Certains types de lampes fluorescentes peuvent affecter la réception du signal. Consultez votre vendeur.

- 1 Transmetteur de signaux
- 2 Affichage du mode de fonctionnement
- 3 Touche de commande du mode Ionizer
- 4 Touche de réglage de la température de la pièce (touche illuminee)
- 5 Touche de sélection du mode de fonctionnement
- 6 Touche de commande du mode Quiet
- 7 Bouton Direction du flux d'air vertical
- 8 Touche de mise en marche de la minuterie
- 9 Touche de fonctionnement en puissance
- 10 Points de réglage initial (Appuyez avec un objet pointu pour effacer la mémoire)
- 11 Point de contrôle Utilisation réservée au technicien.
- 12 Touche de Arrêt/Mise en marche (touche illuminee)
- 13 Touche de commande du mode Powerful
- 14 Touche de sélection de la vitesse du ventilateur
- 15 Bouton Direction du flux d'air horizontal
- 16 Touche de réglage de la minuterie
- 17 Touche de désactivation de la minuterie
- 18 Touche de l'horloge
- 19 Touche de réglage de l'heure
- 20 Couvercle de la télécommande

### ● Comment insérer les piles

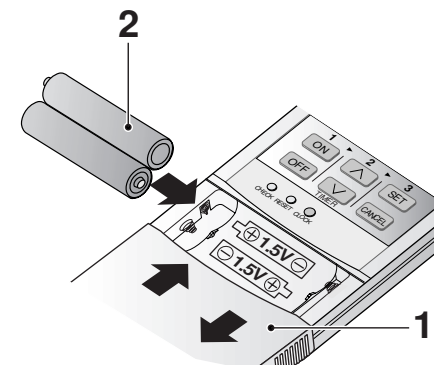

#### 1 Abaissez complètement le couvercle de la télécommande en le faisant glisser

#### 2 Insérez les piles

- Vérifiez le sens d'orientation
- 12.00 clignote sur l'affichage
- Réglez immédiatement l'heure (CLOCK) afin d'éviter l'usure des piles.

#### ● A propos des piles

- Offrent une autonomie d'utilisation d'environ un an.

#### ● Suivez cette procédure lorsque que vous remplacez les piles

- Remplacez les piles par 2 piles du même type.
- Ne pas utiliser de piles rechargeables (Ni-Cd).
- Retirez les piles si l'appareil ne doit pas être utilisé pendant une longue période.

## PRÉPARATION AVANT FONCTIONNEMENT

### ■ Appareil D'intérieur

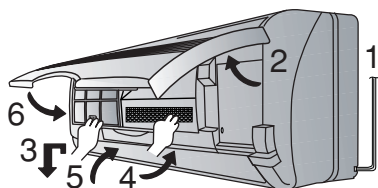

- 1 Raccordez le cordon d'alimentation à une source d'alimentation indépendante
- 2 Ouvrir le panneau avant
- 3 Retirez les filtres à air
- 4 Placez les filtres d'épuration d'air
- 5 Installez les filtres à air
- 6 Refermez le panneau avant

### ■ Télécommande

– Pour régler l'heure

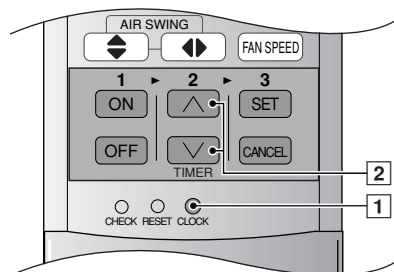

- 1 Appuyez sur [1].
- 2 Appuyez sur [2] pour avancer ou reculer l'heure.
- 3 Appuyez de nouveau sur [1].  
L'heure réglée s'allume sur l'affichage.

## COMMENT UTILISER L'APPAREIL

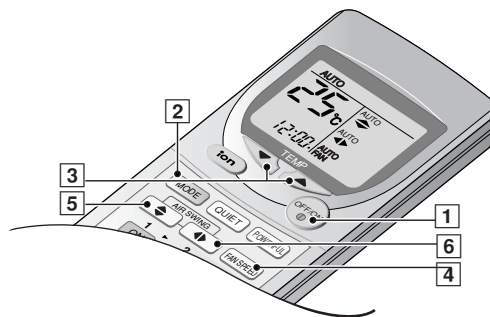

### ■ Pour mettre en marche

- Appuyez sur [1].
- Le témoin POWER (vert) de l'appareil d'intérieur s'allume.  
Le témoin lumineux clignote lorsque la température de la pièce est basse au début du chauffage ou lorsque le mode de fonctionnement est sélectionné durant le fonctionnement automatique.  
Les lampes du moniteur d'électricité s'allument pour montrer le mode de fonctionnement du compresseur.
- Pour arrêter, appuyez de nouveau.

### ■ Mode de réglage

- Appuyez sur [2] pour sélectionner:-

AUTO	– Fonctionnement automatique
HEAT	– Chauffage
COOL	– Refroidissement
DRY	– Séchage doux
FAN	– Utilisation du ventilateur

### ■ Réglage de la Température

- Appuyez sur [3] pour augmenter ou diminuer la température.
- La température peut être réglée entre 16°C ~ 30°C.  
(Pas de réglage pendant l'utilisation du ventilateur)
- Température recommandée:

HEAT	: 20°C ~ 24°C
COOL	: 26°C ~ 28°C
DRY	: au-dessous de la température ambiante

### ■ Fonctionnement automatique

- Au début du Fonctionnement Automatique, Chauffage, Refroidissement ou Séchage Doux sont automatiquement sélectionnés suivant la température extérieure, intérieure et celle sélectionnée.
- Le mode de fonctionnement change chaque demi-heure, si nécessaire.

Régler la Température à 25°C

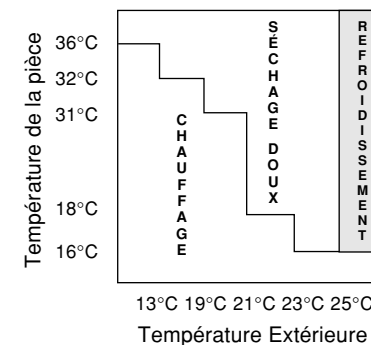

### ■ Réglage de la vitesse du ventilateur

- Appuyez sur [4] pour sélectionner:-  
Il y a cinq niveaux de vitesse du ventilateur en plus de la vitesse automatique du ventilateur.

AUTO

FAN – **Chauffage**

Lorsque la température de la sortie d'air augmente, la vitesse du ventilateur augmente aussi.

### Refroidissement ● Séchage

Les changements de la vitesse du ventilateur génèrent une brise fraîche. L'air commence à souffler environ 40 secondes après le commencement du Refroidissement et du Séchage doux.

### ■ Réglage de la direction du flux d'air vertical

- Appuyez sur [5] pour sélectionner:-

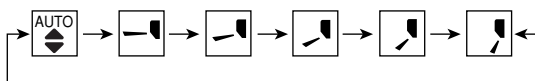

- Pour le REFROIDISSEMENT/SECHAGE  
Pivote automatiquement vers le haut/bas.



- Pour le CHAUFFAGE  
Quand la température de l'air diffusé est basse, comme c'est le cas au début du chauffage, l'air est soufflé horizontalement. Au fur et à mesure que la température augmente, l'air chaud est soufflé vers le bas.

### ● Fourchette de réglage du volet

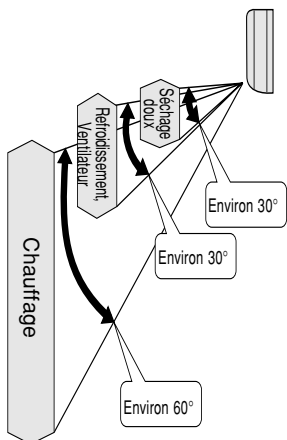

- La fourchette de réglage est différente pour chaque mode, c'est-à-dire chauffage, refroidissement et séchage doux. (Fig. de gauche)
- L'angle indiqué par la télécommande est différent de celui de l'appareil d'intérieur.
- L'angle du volet change automatiquement pour éviter toute condensation pendant le refroidissement et le séchage doux.
- Lorsque l'appareil est arrêté, le volet se ferme automatiquement.

※ Cinq niveaux du réglage peuvent être sélectionnés dans cette fourchette.

### ● Notes

- Ne dirigez pas le volet de la direction verticale du courant d'air vers le bas pendant le refroidissement et le séchage. Des gouttes d'eau peuvent se condenser sur le volet de sortie d'air et tomber.
- Utilisez la télécommande pour modifier la position du volet de direction verticale du courant d'air. Utiliser vos mains lors du réglage de la direction peut provoquer un mauvais fonctionnement du volet. Si cela arrive, arrêtez l'appareil et remettez en marche immédiatement.

### ■ Réglage de la direction du flux d'air horizontal

- Appuyez sur [6] pour sélectionner:-

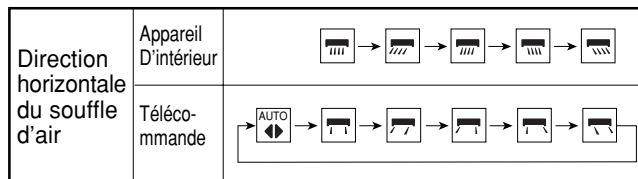

- Pour le REFROIDISSEMENT/SECHAGE.  
Les volets pivotent horizontalement à vitesse fixe.



- En mode CHAUFFAGE  
Lorsque la température de l'air est basse, l'air est soufflé en [horizontal]. Dès que la température augmente, la claire-voie oscille horizontalement à une vitesse fixe.

### ● Utilisez ce climatiseur dans les conditions suivantes:

in °C

DBT: Température de bulbe sec WBT: Température de bulbe humide	Intérieur		Exterieur	
	DBT	WBT	DBT	WBT
Température maximale-Refroidissement (Température maximale-Chauffage)	32 (30)	23 (-)	43 (24)	26 (18)
Température minimale-Refroidissement (Température minimale-Chauffage)	16 (2)	11 (-)	16 (-5)	11 (-6)

### ● Notes

- Si l'appareil ne va pas être utilisé pendant une période de temps prolongée, mettre l'interrupteur sur Arrêt. Si l'interrupteur reste sur Marche, environ 2,8 W d'électricité seront utilisés même si l'appareil intérieur a été mis sur arrêt.
- Si le fonctionnement est interrompu, l'appareil recommencera à fonctionner seulement après trois minutes.

### ● Détails de fonctionnement

#### COOL – Rafraîchissement

- Pour régler la température ambiante à un niveau de refroidissement confortable.

#### AUTO – Fonctionnement en Mode Automatique

- Détecte la température intérieure pour sélectionner le mode le mieux adapté.
- La température n'est pas affichée sur la télécommande en mode AUTO.

#### DRY – Fonctionnement en Mode Déshumidification

- Déshumidifie tout en maintenant la température désirée. L'utilisation du séchage doux est recommandée pendant la saison des pluies.
- Si la température de la pièce excède la température sélectionnée, l'appareil se met en mode de refroidissement.
- La vitesse du ventilateur est plutôt lente durant l'utilisation du séchage doux.
- L'humidité peut rester la même si la température intérieure est plus basse que la température sélectionnée par la télécommande.

#### HEAT – Fonctionnement en mode Chauffage

- Pour réchauffer la température ambiante en fonction de la température de référence que vous avez définie.
- C'est la chaleur de l'air extérieur qui réchauffe la pièce. Lorsque la température de l'air extérieur ambiant diminue, la capacité de chauffe de l'appareil peut diminuer elle aussi. Nous conseillons l'utilisation d'un appareil de chauffage supplémentaire lorsque la température de l'air extérieur ambiant est basse.

#### FAN – Utilisation du ventilateur

- Fait circuler l'air à travers la pièce.
- Purifie et désodorise la pièce. L'utilisation du ventilateur est recommandée pendant les saisons lors desquelles ni le chauffage ni le refroidisseur ne sont utilisés.

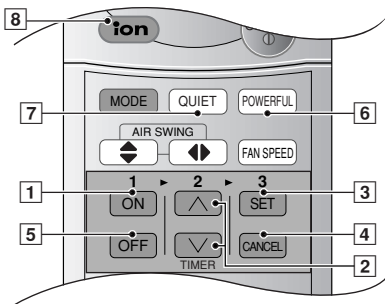

## RÉGLAGE DE LA MINUTERIE

Vous assurer que l'heure est correcte avant de régler les minuteries. Les minuteries ne peuvent pas être réglées si l'affichage de l'heure clignote.

### ■ Utilisation de la minuterie de mise en marche (ON-TIMER)

Pour démarrer le climatiseur automatiquement.

- Appuyez sur [1] pour mettre en marche.
- Appuyez sur [2] pour avancer ou reculer l'heure.
- Appuyez ensuite sur [3].
- Pour annuler, appuyez sur [4].

### ■ Utilisation de la minuterie d'arrêt (OFF-TIMER)

Pour arrêter automatiquement le climatiseur.

- Appuyez sur [5] pour mettre en marche.
- Appuyez sur [2] pour avancer ou reculer l'heure.
- Appuyez ensuite sur [3].
- Pour annuler, appuyez sur [4].

### ● Détails de l'utilisation du mode Minuterie

- Lorsque la MINUTERIE-MARCHE (ON-Timer) est réglée, la mise en marche commencera avant le moment sélectionné. Ceci pour permettre à la température de la pièce d'atteindre la température sélectionnée au moment désiré. (Maximum de 35 minutes en avance)
- Une fois que la MINUTERIE-MARCHE (ON-Timer) est réglée la mise en marche se fera au même moment chaque jour.
- L'heure n'est pas affichée lorsque les minuteries sont réglées.
- Lorsque les deux minuteries sont utilisées conjointement, le témoin de la minuterie (TIMER) de l'appareil d'intérieur demeure allumé, même si le fonctionnement est arrêté par la MINUTERIE-ARRET (OFF-TIMER).

## FNCTIONS PRATIQUES

### ■ Fonctionnement en mode Puissance

Pour obtenir rapidement la température réglée.

- Utilisé en hiver pour vous réchauffer rapidement quand vous rentrez à la maison (Chauffage et en Puissance).
- Utilisé en été pour vous rafraîchir après un bain chaud (Refroidissement et en Puissance).
- Appuyez sur [6].
- ✗ Le témoin de mode Puissance (Orange) de l'appareil d'intérieur s'allume.
- Appuyez à nouveau pour désactiver le mode puissance.

### ● Notes

- La température sélectionnée et la vitesse du ventilateur changent automatiquement afin de réchauffer, refroidir, ou déshumidifier la pièce rapidement.

Fonctionnement		Température	Vitesse du ventilateur
Automatique	Chauffage	3,5°C de plus	Légèrement plus fort
	Refroidissement	2°C de moins (pendant les 20 premières minutes)	
	Séchage Doux	1°C de moins (pendant les 20 premières minutes)	

### ■ Fonctionnement en mode Quiet

Pour un fonctionnement silencieux.

- Appuyez sur [7].
- ✗ Le témoin de mode Quiet de l'appareil d'intérieur s'allume.
- Appuyez à nouveau pour désactiver le mode Economie.

### ● Détails de fonctionnement

- Le bruit du flux d'air diminue en cours de fonctionnement.

### ■ Fonctionnement en mode Ionizer

Produit des ions négatifs pour de l'air frais.

- Appuyez sur [8].
- ✗ Le témoin de mode Ion de l'appareil d'intérieur s'allume.
- Appuyez à nouveau pour désactiver le mode puissance.

### ● Détails de fonctionnement

- Climatiseur EN MARCHÉ: Génère des ions négatifs en cours de fonctionnement.
- Climatiseur EN ARRÊT: Génère des ions négatifs en mode FAN.
- Si clignote, appuyer [8] deux fois. Si clignotement prolongé, appeler le service après-vente.



## SOIN ET ENTRETIEN

### ■ Nettoyer L'appareil d'intérieur et la Télécommande

- Essuyer doucement avec un chiffon doux et sec.
- Ne nettoyez pas l'appareil avec de l'eau dont la température est supérieure à 40°C ou avec un produit lustrant.

### ■ Nettoyer les Filtres À Air

(Recommandation : Si l'appareil est utilisé dans un environnement poussiéreux, nettoyez les filtres toutes les deux semaines. L'utilisation continue avec des filtres sales réduit l'efficacité du refroidissement ou du chauffage).

- 1 Retirer la saleté en utilisant un aspirateur.
- 2 Nettoyez l'arrière du filtre air à l'eau.
- 3 S'ils sont fortement encrassés, lavez-les au savon ou avec un détergent ménager doux.
- 4 Laissez sécher avant de le réinstaller.

Vous Assurer que la marque "FRONT" vous fait face.

※ Filtre à air endommagé.

Consulter le vendeur autorisé le plus proche.  
Partie No: CWD001047.

- Ne nettoyez pas l'appareil avec du benzène, du diluant (thinner), de la poudre à récurer ou un chiffon traité avec un produit chimique caustique.

### ■ Nettoyer le Panneau Avant

(Doit être retiré avant le nettoyage)

- 1 Soulevez le panneau avant plus haut qu'à l'horizontale et retirez-le en tirant dessus.
- 2 Laver légèrement avec de l'eau et une éponge.
  - Ne pas appuyer sur le panneau avant trop fort pendant le nettoyage.
  - Lorsque vous utilisez un liquide de nettoyage pour la cuisine (détergent neutre), rincez convenablement.
  - Ne faites pas sécher le panneau avant en plein soleil.
- 3 Pour refixer le panneau avant, soulevez-le horizontalement en insérant la partie saillante de l'appareil d'intérieur dans les orifices, puis appuyez pour insérer le panneau.

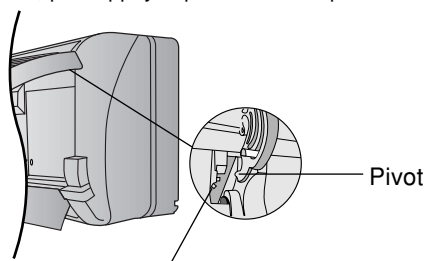

Projection sur l'appareil d'intérieur

### ■ Filtres purificateurs d'air

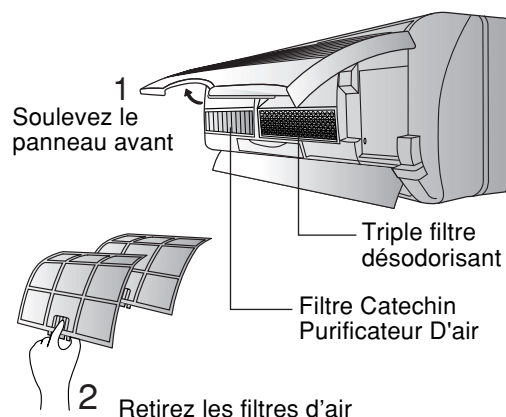

#### ● Triple filtre désodorisant

- Absorbe les odeurs produites par le papier peint, les matériaux de construction et l'environnement ambiant.
- Réutilisable
- Aspirez, placez en plein soleil pendant 6 heures et remettez en place.  
(Recommandé: tous les 6 mois)

#### ● Filtre Catechin Purificateur D'air

- Le filtre est recouvert de catéchine pour empêcher le développement des bactéries et des virus.
  - Réutilisable.
  - Aspirez et remettez en place  
(Recommandé: tous les 6 mois)
- Il est conseillé de remplacer ce filtre tous les 3 ans. Ne réutilisez pas les filtres endommagés. Consultez le revendeur le plus proche et achetez un filtre neuf.  
Filtre Catechin Purificateur D'air No.: CZ-SF70P  
Triple filtre désodorisant No.: CZ-SFD72P
- Si le climatiseur fonctionne en utilisant des filtres sales:-
    - L'air n'est pas purifié
    - La capacité de refroidissement diminue
    - Des odeurs nauséabondes sont émises

### ■ Inspection Avant Terme

#### ● L'air d'évacuation est-il froid/chaud ?

Le fonctionnement est normal si, 15 minutes après le démarrage, la différence de température entre la prise d'air et les volets de sortie de l'air est:-

REFROIDISSEMENT (COOL) – 8°C ou davantage  
CHAUFFAGE (HEAT) – 14°C ou davantage

#### ● Les volets d'entrée ou de sortie d'air de l'appareil intérieur ou extérieur sont-ils obstrués?

#### ● Les piles de la télécommande sont-elles épuisées?

Remplacez les piles lorsque l'affichage de la télécommande faiblit.

### ■ Lorsque le Climatiseur N'est Pas Utilisé Pendant Une Période Prolongée

- 1 Pour sécher les éléments internes de l'appareil d'intérieur, faites-le fonctionner pendant 2 - 3 heures en utilisant:-

Fonctionnement du VENTILATEUR (FAN)

- 2 Coupez l'alimentation et débranchez.  
Remarque : Si l'appareil n'est pas éteint à l'aide de la télécommande, il se remet en marche dès que vous le rebranchez (car il est équipé d'une commande de redémarrage automatique).
- 3 Retirer les piles de la télécommande.

### ■ Inspection Recommandée

- Après plusieurs saisons d'utilisation, l'appareil s'encrasse et ses performances diminuent. Selon les conditions d'utilisation, un appareil encrassé peut dégager des odeurs et de la poussière peut polluer le système de déshumidification. Une vérification chaque saison est donc conseillée en plus du nettoyage régulier. (Consultez un revendeur agréé.)

## INFORMATION UTILE

### ■ Touche Fonctionnement automatique



- Soulevez le panneau avant et appuyez.

### ● Fonctionnement automatique

- Si la télécommande ne fonctionne pas correctement ou a été égarée, appuyez sur la touche de fonctionnement automatique pour démarrer le mode automatique.
- Le fonctionnement automatique est automatiquement activé dès que vous appuyez sur la touche Fonctionnement automatique. La température ne peut cependant pas être réglée au cours de cette opération.
- Le témoin de mise sous tension de l'appareil d'intérieur clignote jusqu'à ce que le mode de fonctionnement soit automatiquement sélectionné.
- Pour annuler cette opération, appuyez de nouveau.

### ■ Remise en Marche Automatique

- En cas de panne de courant, le climatiseur redémarre automatiquement suivant le dernier mode de fonctionnement activé et avec la même direction du souffle d'air. (Si le climatiseur n'a pas été stoppé au moyen de la télécommande.)
- Si vous ne voulez pas que l'appareil se remette en marche automatiquement lorsque le courant revient, mettre l'interrupteur sur Arrêt sur l'appareil d'intérieur ou à la prise de courant.
- Si vous ne nécessitez pas un Contrôle de remise en marche automatique, consultez votre vendeur.
- Le contrôle de remise en marche n'est pas disponible lorsque la minuterie sont en marche.
- Lorsque l'appareil se remet en marche, l'appareil extérieur fonctionnera seulement après 3 ~ 4 minutes.

### ■ Réglage de la Minuterie

- En cas de panne de secteur, le réglage de la minuterie est annulé. Dès que la tension secteur est rétablie, réinitialisez la minuterie.

### ■ Tonnerre et Éclairs

- Ce climatiseur est équipé d'un dispositif de protection contre les surtensions. Toutefois, pour éviter qu'il soit endommagé, il est préférable de couper son anomalie électrique et de le débrancher de la prise secteur en cas d'orage violent.

### ■ Variations du voltage

- L'appareil extérieur s'arrête fréquemment à cause des variations du voltage. Consulter votre vendeur.

## ECONOMIES D'ENERGIE ET CONSEILS D'UTILISATION

Voilà quelques conseils utiles pour une performance optimale de votre appareil et un rapport qualité-prix intéressant.

### ■ Réglage de la température

- Il est possible d'économiser environ 10% d'électricité.
- Réglez la température à un niveau supérieur ou inférieur à la température désirée.

Refroidissement : 1°C en plus  
Chauffage : 2°C en moins

### ■ Filtre À Air et Filtre Purificateur D'air

- Nettoyez le filtre à air toutes les 2 semaines et remplacez le filtre purificateur d'air tous les 6 mois.
- Un filtre sale peut réduire l'efficacité du refroidissement ou du chauffage.

### ■ Gardez Toutes les Portes et Fenêtres Fermées

- Sinon, les performances du refroidissement ou du chauffage diminueront et l'électricité sera gaspillée.

### ■ Unidad Exterior

- N'obstruez pas les sorties d'air. En cas d'oubli, cela réduira l'efficacité du refroidissement et du chauffage.

### ■ Mode Minuterie

- Pour éviter de gaspiller l'électricité, utilisez la minuterie quand vous sortez.

### ■ Evitez le Rayonnement Direct du Soleil

- Fermez les rideaux ou les tentures afin d'éviter les rayons directs du soleil en mode de refroidissement.



## RÉSOLUTION DE PROBLÈMES

Avant d'appeler votre vendeur, vous reporter à la liste.

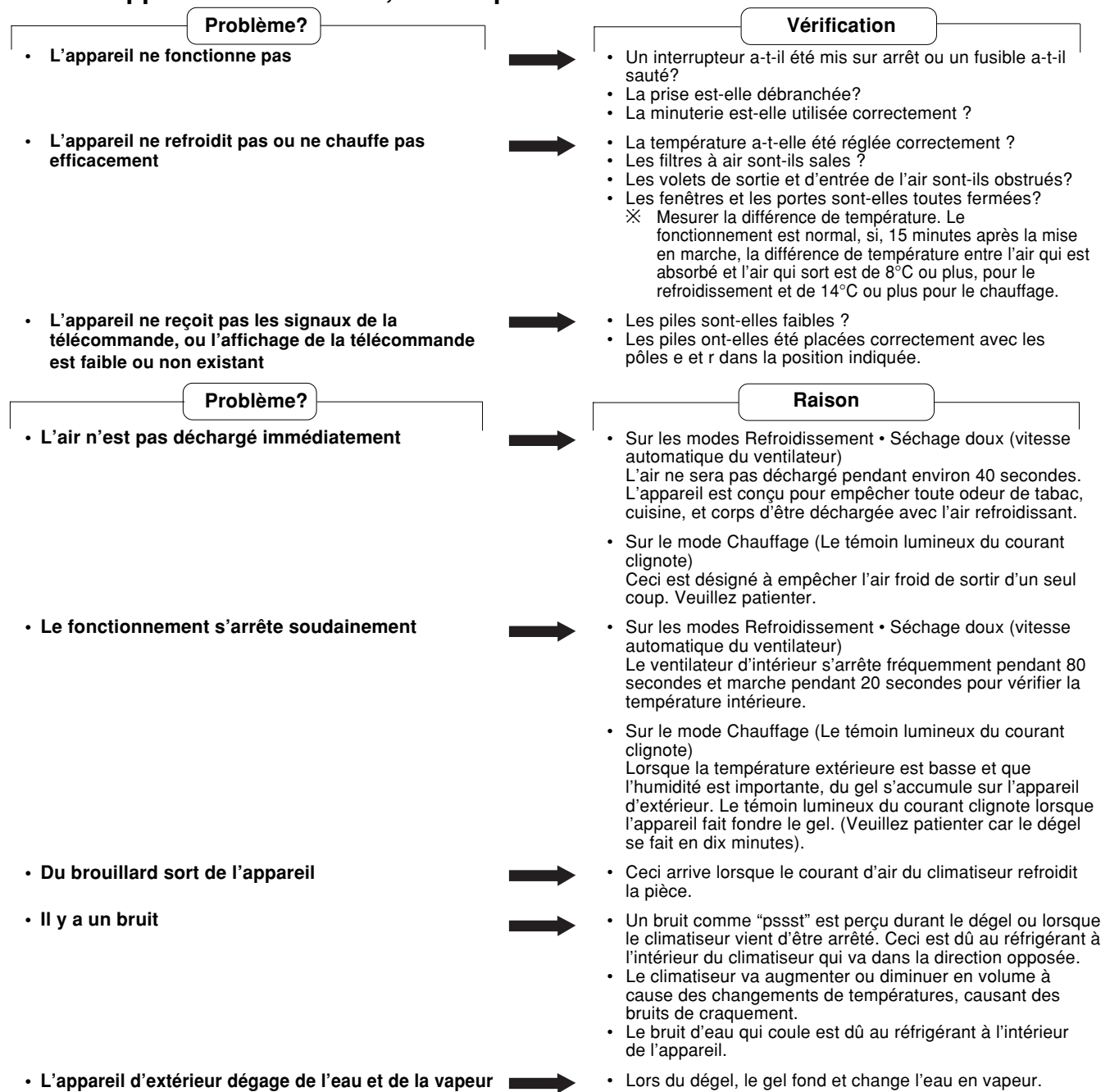

## ● Appelez Immédiatement un Dépanneur

Dans les conditions suivantes, coupez et débranchez l'alimentation secteur principale et appelez immédiatement le revendeur.

- Un son anormal est émis lorsque l'appareil fonctionne.
- De l'eau ou des objets étrangers pénètrent accidentellement dans la télécommande.
- De l'eau fuit de l'unité intérieure.
- Les touches ou les commutateurs ne fonctionnent pas correctement.
- L'interrupteur ou le fusible sautent fréquemment.
- Le cordon d'alimentation électrique ou la fiche d'alimentation sont anormalement chauds.
- Une odeur de brûlé est émise.

## ■ Lorsque le témoin DEL de la minuterie de l'unité intérieure clignote

Le témoin DEL de la minuterie clignote pour indiquer une anomalie. Appuyez sur la touche de vérification de la télécommande et maintenez-la enfoncée pendant 5 secondes. Un code d'erreur s'affiche.



Affichage de la télécommande

Appuyez sur TIMER ou sur une touche pour identifier le code d'erreur.

Un signal sonore retentit 4 fois pour le code d'erreur correct indiqué. Mettez hors tension et débranchez la fiche de l'alimentation électrique. Signalez le code d'erreur à un revendeur agréé.

- Suivant les trois caractères qui sont affichés, un fonctionnement temporaire peut être possible.

Caractères qui permettent un fonctionnement temporaire	Fonctionnements temporaires possibles	Description du fonctionnement
H23	Refroidissement	Emergency operation with limited functions. (The Timer LED continues to blink.)
H27	Chauffage	
H28	Refroidissement	

## ● Fonctionnement temporaire

- Appuyer sur la touche **(MODE)** et sélectionner le Chauffage ou le Refroidissement.
- Appuyer sur la touche Arrêt/Marche (Un son de "bip, bip, bip, bip" est entendu).  
✗ Utiliser ce fonctionnement temporairement, jusqu'à ce que les réparations aient pu être effectuées.

Dank u voor uw aankoop van deze Panasonic Room Air Conditioner.

## INHOUD

- ▶ **Kenmerken** ..... 41
- ▶ **Veiligheidsmaatregelen** ..... 42
  - Installatie-aanwijzingen
  - Gebruiksaanwijzingen
- ▶ **Benaming van de onderdelen** ..... 43~44
  - Binnen-unit
  - Buiten-unit
  - Accessoires
  - Afstandsbediening
- ▶ **Vorbereiding Voor Gebruik** ..... 45
  - Binnen-unit
  - Afstandsbediening
- ▶ **Gebruiksaanwijzing** ..... 45~46
- ▶ **Instellen van de Timer** ..... 47
- ▶ **Gemakkelijk Gebruik** ..... 47
  - Werking in krachtige stand
  - Werking in stille stand
  - Werking in ioniseerstand
- ▶ **Verzorging en Onderhoud** ..... 48
  - Het reinigen van binnen-unit en afstandsbediening
  - Het reinigen van de luchtfilters
  - Reinigen van het voorpaneel
  - Luchtzuiveringsfilters
  - V44rseizoen controle
  - Indien u de airconditioner voor langere tijd niet gebruikt
  - Aanbevolen controle
- ▶ **Hulpzame Informat** ..... 49
- ▶ **Tips Voor Energiebesparing En Bediening** ..... 49
- ▶ **Het oplossen van Problemen** ..... 50
  - Bel onmiddellijk een STEK erkende dealer

### Opmerking:

Gelieve voor u het airconditioningtoestel gebruikt deze gebruiksaanwijzing zorgvuldig te lezen. Hou ze bij om ze later te kunnen raadplegen.

## KENMERKEN

Koel en geluidsarm comfort met een Panasonic Inverter Air Conditioner.

- **Verlichte Knop**  
Makkelijker terug te vinden in het donker. (Pagina 44)
- **Automatische Functie**  
Voel de binnentemperatuur om de optimale stand te selecteren. (Pagina 45)
- **Omschakeling verticaal / horizontaal**  
Automatische omschakeling voor verticale en horizontale luchtstroomrichting (Pagina 46)
- **Stillefunctie**  
Voor stille werking. (Pagina 47)
- **Ioniseerfunctie**  
Produceert negatieve ionen voor frisse lucht. (Pagina 47)
- **Powerfulfunctie (EXTRA CAPACITEIT)**  
Voor extra snelle koeling of verwarming. (Pagina 47)
- **Afneembaar Voorpaneel**  
Voor snel en makkelijk reinigen (afwasbaar). (Pagina 48)
- **Luchtzuiverende Filter Op Basis Van Catechine**  
Filter die stof, tabaksrook en andere fijne deeltjes in de kamer kan tegenhouden. Hij kan ook de groei van bacteriën en virussen beletten die in deze filter gevangen worden. (Pagina 48)
- **Drievoudige ontgeuringsfilter**  
Absorbeert geurtjes van behangpapier, bouwmaterialen en leefomgeving. (Pagina 48)
- **Automatische Herstartfunctie**  
Herstart het toestel automatisch na een stroomonderbreking. (Pagina 49)
- **Milieuvriendelijk** (Voor koelmiddel: R410A model)  
Gebruik van koelmiddel R410A tast ozonlaag niet aan en draagt nauwelijks bij tot het broeikas-effect.



## Waarschuwing

- 1) Als het stroom snoer beschadigd is of moet vervangen worden, moet het vervangen worden door de fabrikant of diens hersteller of door een persoon met dezelfde competentie om risicosituaties te voorkomen.
- 2) Verwijder de stekker of koppel van het stroomnet af alvorens aan dit toestel iets te herstellen of te onderhouden.
- 3) Als dit toestel niet goed werkt, mag u het niet zelf herstellen. Neem contact op met uw verkoper of hersteller.
- 4) Bij onderhoud of reparatie dient de netspanning uitgeschakeld te worden.



## Pas Op

TREK DE HOOFDSTEKKER UIT HET STOPCONTACT WANNEER HET TOESTEL NIET IN GEBRUIK IS EN HET OP EEN STOPCONTACT AANGESLOTEN IS

Het gemeten geluidsdrumniveau van dit apparaat is minder dan 70dB (A) onder JIS C 9612 testcondities

Maximale koelfunctie  
1 m afstand van het apparaat

## BELANGRIJK

Stekkers vervangen of installeren mag alleen gebeuren door erkende/competente technici.

De draden in dit hoofdsnoer zijn voorzien van de volgende kleurcodes:

Groen-en-geel	:	Aarde
Blauw	:	Neutraal
Bruin	:	Spanning

“Aangezien de kleuren van de draden in het hoofdsnoer van dit toestel mogelijk niet overeenkomen met de kleuraanduidingen bij de contactpunten in uw stekker, gaat u als volgt te werk:

De groen-en-geel gekleurde draad dient te worden aangesloten op de aansluiting in de stekker die aangegeven wordt door de letter E of door het aarde-symbool  of die groen of groen-en-geel gekleurd is.

De blauw gekleurde draad dient te worden aangesloten op de aansluiting die aangegeven wordt door de letter N of die zwart gekleurd is.

De bruin gekleurde draad dient te worden aangesloten op de aansluiting die aangegeven wordt door de letter L of die rood gekleurd is.”

Draag bij tot het behoud van het milieu:

- na gebruik alle soorten batterijen aanbieden als KCA (dus niet in de gewone afvalzak c.q. container)
- u kunt uw batterijen ook inleveren bij de winkelier of rechtstreeks bij een KCA-depot

NL

Batterij niet weggooien, maar inleveren als KCA.



## VEILIGHEIDSMATREGELEN

Alvorens het gebruik dient u de onderstaande "Veiligheidsmaatregelen" zorgvuldig te lezen.

- Ter voorkoming van letsel of schade aan uw eigendom of dat van anderen, dient u onderstaande aanwijzingen te volgen.
- Onjuiste bediening als gevolg van het niet naleven van de instructies veroorzaakt beschadiging of gevaar; de ernst daarvan wordt met volgende symbolen weergegeven:

### Waarschuwing

Deze aanduiding betekent dat er kans is op levensgevaar, ernstige verwonding of andere ernstige gevolgen.

### Pas Op

Die teken waarschuwt voor beschadiging van goederen.

- Aanwijzingen die opgevolgd dienen te worden kunnen worden aangeduid zoals hieronder staat aangegeven:



Dit teken (met witte achtergrond) duidt aan dat u iets niet mag doen.



Dit teken (met zwarte achtergrond) duidt aan dat u iets moet doen.

## ■ Installatie-aanwijzingen

### Waarschuwing

- **Installeer, verwijder en herinstalleer het toestel niet zelf.**  
Onjuiste installatie kan waterlekkage, elektrische schokken of brand veroorzaken. Schakel een STEK erkende dealer of onderhoudsmonteur in voor installatie.

### Pas Op



- **Deze airconditioner moet worden geaard.**  
Onjuiste aarding kan elektrische schokken veroorzaken.
- **Zorg ervoor dat de afvoerleiding correct is aangesloten.**  
Indien deze niet correct is aangesloten, kan dit lekkage veroorzaken.



- **Installeer het apparaat niet in een mogelijk explosieve atmosfeer.**  
Gas lekkages in de nabijheid van het apparaat zouden brand kunnen veroorzaken.

## ■ Gebruiksaanwijzingen

### Waarschuwing

Deze aanduiding betekent dat er kans is op levensgevaar, ernstige verwonding of andere ernstige gevolgen.



- Sluit geen ander apparaat aan op hetzelfde stopcontact.
- Schakel het apparaat niet aan door de stekker in het stopcontact te steken.  
Schakel het apparaat niet uit door de stekker uit het stopcontact te trekken.
- Bedien het apparaat niet met natte handen.
- Het netsnoer niet beschadigen noch aanpassen.
- Steek geen vingers noch voorwerpen in de binnen- of buiten-unit.
- Stel uzelf niet gedurende lange tijd rechtstreeks aan koude lucht bloot.



- Steek de stekker goed in het stopcontact.
- Gebruik het juiste netsnoer.



- Als het apparaat abnormaal werkt (brandlucht, etc.) dient u het onmiddellijk af te zetten en de stekker uit het stopcontact te trekken.



### Pas Op

Die teken waarschuwt voor beschadiging van goederen.



- Haal de stekker niet uit het stopcontact door aan het netsnoer te trekken.
- Maak het apparaat niet met water schoon.
- Gebruik dit toestel niet voor andere doeleinden, bv. voor conservering.
- Plaats geen apparaat waarin verbranding plaatsvindt direct onder de luchtstroom van het apparaat.
- Zit niet, of plaats geen voorwerpen op de buiten-unit.



- Schakel de stroomtoevoer uit voor u het toestel schoonmaakt.
- Lucht de kamer regelmatig.
- Ga na of het montagerek na langdurig gebruik niet beschadigd is.



- Trek de stekker uit het stopcontact indien u het apparaat voor lange tijd niet gebruikt.



## BENAMING VAN DE ONDERDELEN

### ■ Binnen-unit

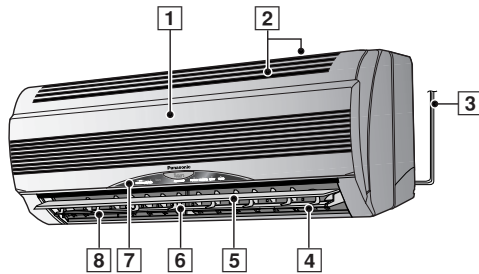

- 1 Voorpaneel
- 2 Aanzuigopening
- 3 Netsnoer
- 4 Ionenvormer
- 5 Uitblaasrooster voor verticale richting
- 6 Uitblaasrooster voor horizontale richting
- 7 Verklikkerpaneel
- 8 Uitblaasopening

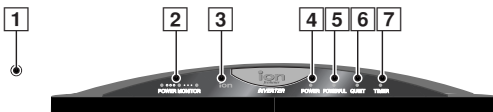

- 1 Handmatige bedieningstoets (Met geopend voorpaneel)
- 2 Energie aanduiding – ORANJE
  - Verlicht van LOW (laag) tot HIGH (hoog) om werking van de compressor aan te geven.
  - Gaat uit wanneer de compressor stopt.
- 3 Verklikker ioniseerstand – GROEN
- 4 Stroomverklikker – GROEN
- 5 Verklikker krachtige stand – ORANJE
- 6 Verklikker stille stand – ORANJE
- 7 Verklikker timerstand – ORANJE

### ● Binnen-unit (Met geopend voorpaneel)

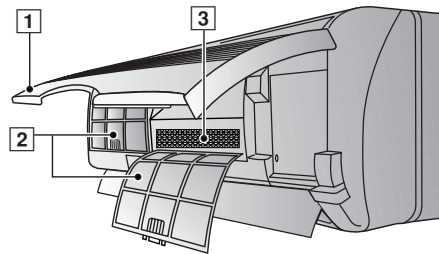

- 1 Voorpaneel
- 2 Luchtfilters
- 3 Luchtreinigingsfilter

### ■ Buiten-unit

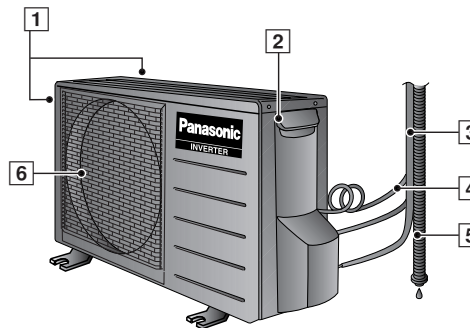

- 1 Aanzuigopening
- 2 Aarde-aansluiting (binnenzijde kapje)
- 3 Leidingen
- 4 Aansluitkabel
- 5 Condenswater afvoer
- 6 Uitblaasopening

### ■ Accessoires

#### ● Afstandsbediening



#### ● Afstand Controle indicatie Sticker

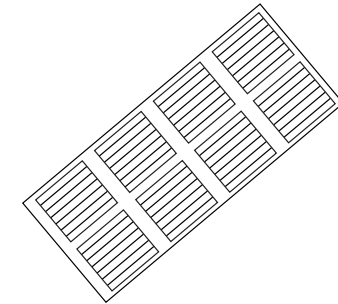

#### ● Afstandsbedieningshouder

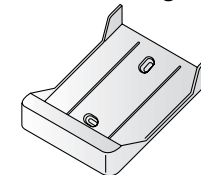

#### ● Twee RO3 droge cel, of gelijkwaardige, batterijen

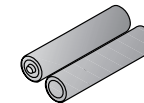

#### ● Luchtzuiverende Filters

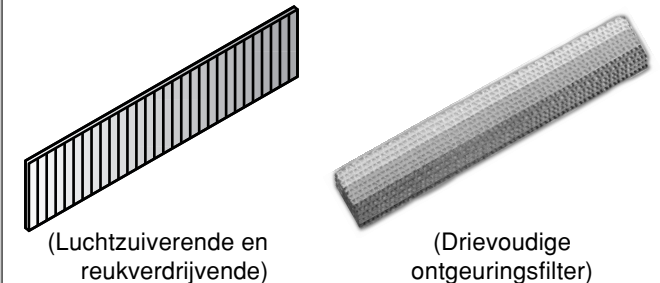

(Luchtzuiverende en reukverdrivende)

(Driezijdige ontgeuringsfilter)

## BENAMING VAN DE ONDERDELEN

### ■ Afstandsbediening

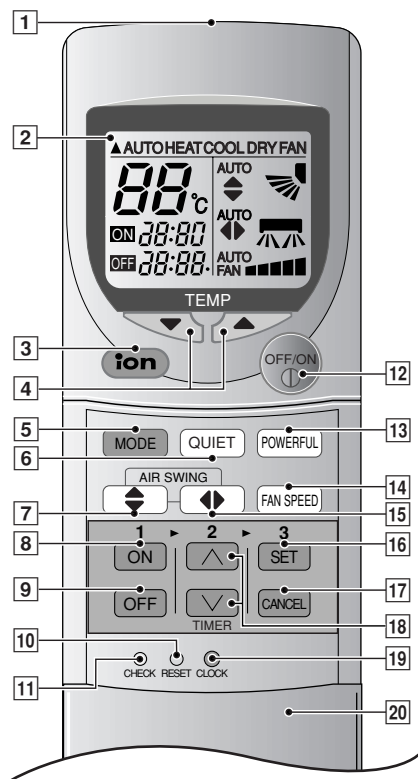

#### ● Signaal afstandsbediening.

- Zorg ervoor dat het signaal niet wordt belemmerd.
- Maximum afstand: 10 m
- Signaalontvangsttoon.  
Eén korte toon of één lange toon.

#### ● Opmerkingen voor afstandsbediening.

- Laat de afstandsbediening niet vallen en gooi er niet mee.
- Laat de afstandsbediening niet nat worden.
- Bepaalde soorten fluorescentielampen kunnen de signaalontvangst beïnvloeden. Raadpleeg uw dealer.

- 1 Signaalzender
- 2 Bedieningsdisplay
- 3 Ioniseer-toets
- 4 Insteltoetsen voor kamertemperatuur (verlichte knop)
- 5 Functietoets
- 6 Stille-toets
- 7 Knop verticale luchtstroom
- 8 AAN-TIMER toets
- 9 UIT-TIMER toets
- 10 Reset Punten (Druk met een puntig voorwerp om het geheugen leeg te maken)
- 11 Controlepunt (Alleen door erkend monteur te gebruiken.)
- 12 AAN/UIT toets (verlichte knop)
- 13 Powerful-toets
- 14 Toets voor ventilator snelheid
- 15 Knop horizontale luchtstroom
- 16 Timer-insteltoets
- 17 Timer-annuleertoets
- 18 Tijd-toets
- 19 Kloктоets
- 20 Afdekplaat afstandsbediening

### ● Aanbrengen van de batterijen

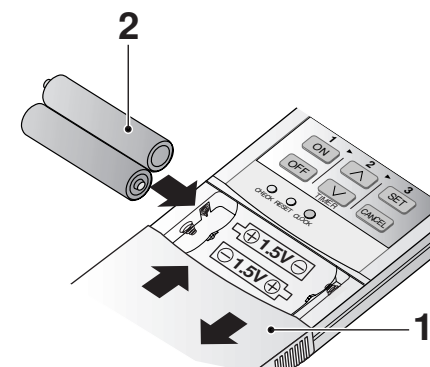

#### 1 Schuif het deksel van de afstandsbediening volledig naar beneden

#### 2 Breng de batterijen aan

- Zorg ervoor dat de richting juist is
- 12.00 op het display - knippert
- Stel de huidige tijd (CLOCK) onmiddellijk in om te voorkomen dat de batterijen leeglopen.

#### ● Betreffende de batterij

- Gaan ongeveer een jaar mee.

#### ● Vervangen van de batterijen

- Vervang batterijen door nieuwe batterijen van hetzelfde type.
- Gebruik geen oplaadbare (Ni-Cd) batterijen.
- Verwijder de batterijen als de apparatuur gedurende langere tijd niet zal worden gebruikt.

## VOORBEREIDING VOOR GEBRUIK

### ■ Binnen-unit

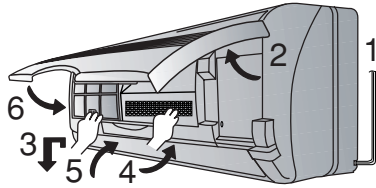

- 1 Sluit het netsnoer aan op een onafhankelijk stopcontact
- 2 Open het voorpaneel
- 3 Verwijder de luchtfilters
- 4 Breng de luchtzuiveringsfilters aan
- 5 Plaats de luchtfilters
- 6 Sluit het frontpaneel

### ■ Afstandsbediening

– Om de juiste tijd in te stellen

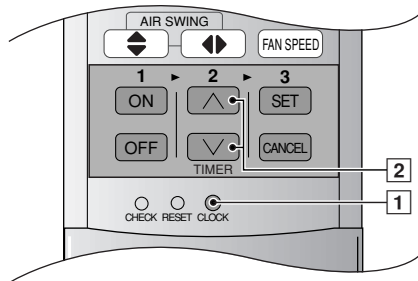

- 1 Druk op **1**.
- 2 Druk vervolgens op **2** om de tijdcijfers te doen toe- of afnemen.
- 3 Druk nogmaals op **1**.  
Ingestelde tijd op het display licht op.

## GEBRUIKSAANWIJZING

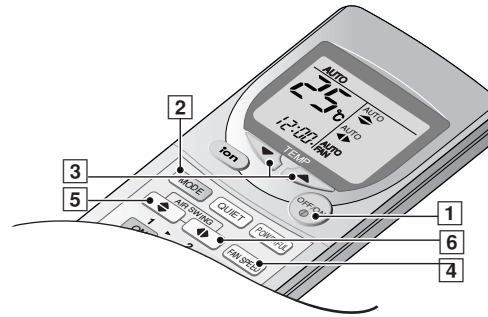

### ■ Begin van de werking

- Druk op **1**.
- POWER verknikker (groen) op het binnentoestel gaat branden.
- (LED knippert wanneer de kamer temperatuur laag is aan het begin van verwarming of indien een functie wordt geselecteerd in de automatische stand.)  
Energie-aanduidingslampjes gaan branden om de werking van de compressor aan te geven.
- Om te stoppen drukt u nogmaals.

### ■ Instelstand

- Druk op **2** om te selecteren:

AUTO	–	Automatische werking
HEAT	–	Verwarmen
COOL	–	Koelen
DRY	–	Ontvochtigen
FAN	–	Ventilatiefunctie

### ■ De temperatuur instellen

- Druk op **3** om de temperatuur te verhogen of te verlagen temperature.
- De temperatuur kan ingesteld worden tussen 16°C ~ 30°C.  
(Niet regelbaar tijdens Ventilatiestand.)
- Aanbevolen temperatuur:

HEAT	:	20°C ~ 24°C
COOL	:	26°C ~ 28°C
DRY	:	lager dan kamertemperatuur

### ■ Automatische Bediening

- Indien u de automatische stand kiest, zal het apparaat automatisch de gewenste functie (koelen, verwarmen, ontvochtigen) selecteren naar gelang de buiten-en binnentemperatuur en de ingestelde temperatuur.
- Wanneer nodig, verandert de functie ieder half uur.

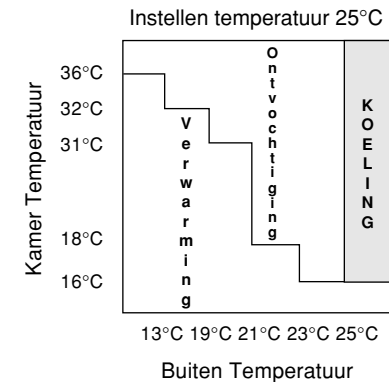

### ■ Instelling van de ventilatorsnelheid

- Druk op [4] om te selecteren:  
Naast de 5 instelbare ventilatorsnelheden is er tevens een automatische stand.

AUTO

FAN – **Verwarming**

Wanneer de temperatuur van de uitgeblazen lucht stijgt, neemt de snelheid van de ventilator toe.

#### Koeling ● Drogen

De ventilatorsnelheid varieert om zo een koel briesje te creëren. De ventilator start ongeveer 40 seconden na het begin van koeling of ontvochtiging.

### ■ Instelling van de verticale luchtstroomrichting

- Druk op [5] om te selecteren:-

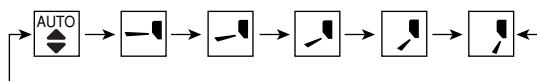

- Voor KOELEN/DROGEN. Automatisch op en neer.



- Voor VERWARMEN  
Wanneer de temperatuur van de uitgestoten lucht laag is, zoals aan het begin van de verwarmingsfunctie, dan wordt de lucht in horizontale richting geblazen. Wanneer de temperatuur stijgt, wordt de hete lucht neerwaarts geblazen.

### ● Diverse instellingen van de louvers

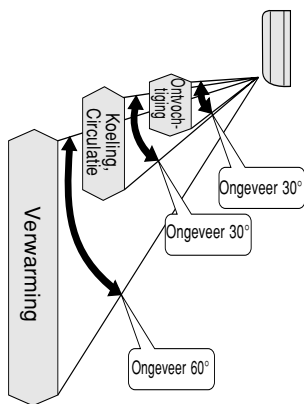

- De diverse instelmogelijkheden verschillen voor iedere bediening: o.a. verwarming, koeling en ontvochtiging. (Fig. links)
- De stand aangegeven op de q afstandsbediening verschilt met die op de binnen-unit.
- De louverstand verandert automatisch om condensatie te voorkomen gedurende koeling en ontvochtiging.
- Zodra de bediening stopt, sluit de louver automatisch.

⊗ Er kunnen 5 stappen worden ingesteld.

### ● Opmerkingen

- Tijdens Koeling en Ontvochtiging dient de louver niet gedurende een langere periode naar beneden gericht te staan. Condensvorming kan optreden op de uitlaatopening.
- Gebruik de afstandsbediening voor het veranderen van de louver-stand (verticaal). Handmatige bediening kan leiden tot slecht functioneren van de louver. Mocht dit toch gebeuren, dan dient het apparaat te worden uitgezet en herstart.

### ■ Instelling van de horizontale luchtstroomrichting

- Druk op [6] om te selecteren:-

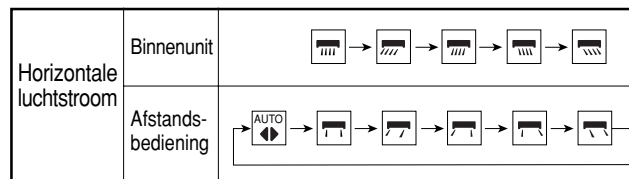

- Voor KOELEN/DROGEN. Louvers bewegen met een vaste snelheid.



- Voor VERWARMEN (HEAT functie)  
Als de kamertemperatuur laag is, dan zal de lucht geblazen worden in . Als de temperatuur verhoogt, dan zal de klep horizontaal zwenken aan een vaste snelheid.

### ● Gebruik dit klimaatregelingstoestel in de volgende omstandigheden:

Eenheden in °C

DBT:Droge bol temperatuur WBT:Natte bol temperatuur	Binnen		Buiten	
	DBT	WBT	DBT	WBT
Maximumtemperatuur-Koelen (Maximumtemperatuur-Verwarmen)	32 (30)	23 (-)	43 (24)	26 (18)
Minimumtemperatuur-Koelen (Minimumtemperatuur-Verwarmen)	16 (2)	11 (-)	16 (-5)	11 (-6)

### ● Opmerking

- Indien de airconditioner voor langere tijd niet wordt gebruikt, schakel de hoofdstroomtoevoer uit. Blijft het apparaat op AAN staan, dan zal ongeveer 2,8kW elektriciteit verbruikt worden zelfs al is de binnen-unit met de afstandsbediening UITgeschakeld.
- Als apparaat is gestopt, en direct daarna opnieuw aangezet, zal het pas na 3 minuten zijn functie hervatten.

### ● Informatie over het gebruik

#### COOL – Koelen

- Om de kamertemperatuur in te stellen op een comfortabel koel niveau.

#### AUTO – Automatische bedieningsfunctie

- Voel de binnentemperatuur om de optimale stand te selecteren.
- De temperatuur wordt op de afstandsbediening niet weergegeven tijdens de automatische werking.

#### DRY – Ontvochtigingsfunctie

- Ontvochtigt terwijl ingestelde temperatuur gehandhaafd blijft. Het gebruik van deze functie wordt aanbevolen tijdens het voor- en najaar.
- Als kamer temperatuur boven ingestelde temperatuur komt, schakelt deze functie naar koeling.
- De ventilatorsnelheid is zeer laag gedurende de ontvochtigingsfunctie.
- Het is mogelijk dat de vochtigheid niet vermindert wanneer de binnen temperatuur lager is dan de ingestelde temperatuur op de afstandsbediening.

#### HEAT – Verwarmingsfunctie

- Om de kamer op te warmen tot op het niveau van de insteltemperatuur die uw voorkeur geniet.
- Om de kamer te verwarmen wordt warmte uit de buitenlucht onttrokken. Wanneer de temperatuur van de buitenlucht daalt, kan het zijn dat het verwarmingsvermogen van het toestel beperkt blijft. We raden u aan gebruik te maken van een extra verwarmingstoestel wanneer de temperatuur van de buitenlucht laag is.

#### FAN – Ventilatiefunctie

- Circuleert lucht door gehele kamer.
- Zuivert en verwijdert geurtjes uit de lucht met het luchtzuiveringsfilter. Ventilatiefunctie is aanbevolen gedurende seizoenen waar noch verwarming noch koeling wordt gebruikt.

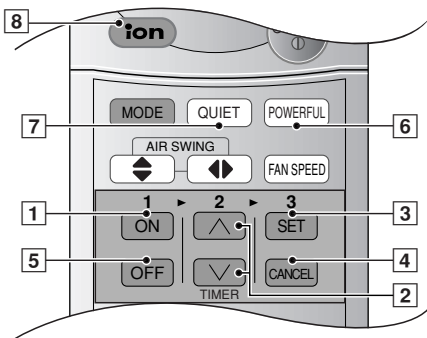

## INSTELLEN VAN DE TIMER

Zorg ervoor dat de huidige tijd correct is alvorens u de Timer instelt. De Timer kan niet ingesteld worden als de tijdsaanduiding knippert.

### ■ Inschakeling met timer

Om de werking van het klimaatregelingstoestel automatisch te starten.

- Druk op [1] om de werking in te stellen.
- Druk op [2] om het tijdstip te vervroegen of te verlaten.
- Druk vervolgens op [3].
- Om deze werking te annuleren drukt u op [4].

### ■ Uitschakeling met timer

Om ervoor te zorgen dat het klimaatregelingstoestel automatisch stopt met werken.

- Druk op [5] om de werking in te stellen.
- Druk op [2] om het tijdstip te vervroegen of te verlaten.
- Druk vervolgens op [3].
- Om deze werking te annuleren drukt u op [4].

### ● Details timerwerking

- Wanneer de ON-TIMER is ingesteld, zal de airconditioner aan gaan vóór de ingestelde tijd. Op deze manier zal de gewenste temperatuur bereikt zijn op het ingestelde tijdstip. (maximaal 35 minuten van te voren.)
- Als de ON-TIMER eenmaal is ingesteld, zal de airconditioner iedere dag op hetzelfde tijdstip starten.
- De huidige tijd is niet zichtbaar als de timers zijn ingesteld.
- Wanneer beide timers samen worden gebruikt, blijft de TIMER verlicht op het binnentoestel branden, zelfs wanneer de werking stilgelegd is door de OFF-TIMER.

## GEMAKKELIJK GEBRUIK

### ■ Werking in krachtige stand

Om snel de ingestelde temperatuur te bereiken.

- Gebruikt u in de winter, om snel te verwarmen bij thuiskomst (Verwarming + Powerful).
- Gebruikt u in de zomer, om snel te koelen. (Koeling + Powerful).
- Druk op [6].
- ✗ Verlichter krachtige stand (oranje) gaat branden op binnentoestel.
- Druk nogmaals om deze functie te annuleren.

### ● Opmerking

- De ingestelde temperatuur en de ventilatorsnelheid veranderen automatisch om de ruimte snel te kunnen verwarmen, koelen en ontvochtigen.

Bediening		Temperatuur	Ventilatorsnelheid
Automatisch	Verwarming	Stijging van 3,5°C	Lichtjes sterker
	Koeling	Daling van 2°C (tijdens de eerste 20 minuten)	
	Ontvochtiging	Daling van 1°C (tijdens de eerste 20 minuten)	

### ■ Werking in stille stand

Voor stille werking.

- Druk op [7].
- ✗ Verlichter stille stand gaat branden op binnentoestel.
- Druk nogmaals om deze functie te annuleren.

### ● Informatie over het gebruik

- De luchtstroom is stiller tijdens de werking.

### ■ Werking in ioniseerstand

Produceert negatieve ionen voor frisse lucht.

- Druk op [8].
- ✗ Verlichter ionstand gaat branden op binnentoestel.
- Druk nogmaals om deze functie te annuleren.

### ● Informatie over het gebruik

- Air conditioner AAN: Produceert negatieve ionen tijdens de werking.
- Air conditioner UIT: Produceert negatieve ionen wanneer de ventilator werkt.
- Knippert, druk twee maal op [8]. Knippert nog, klantendienst bellen.





## VERZORGING EN ONDERHOUD

### ■ Het reinigen van binnen-unit en afstandsbediening

- Voorzichtig schoonvegen met een zachte droge doek.
- Gebruik geen water van meer dan 40°C of polijstvloeistof om het toestel schoon te maken.

### ■ Het reinigen van de luchtfilters

(Aanbeveling:- als het apparaat in een stoffige omgeving werkt, reinigt u de filters om de twee weken, aangezien voortdurend gebruik van vuile filters het afkoelend of verwarmd vermogen vermindert)

- 1 Gebruik stofzuiger om stof te verwijderen.
- 2 Achterkant van het luchtfilter wassen met water.
- 3 Hardnekkig vuil verwijderen met zeep of een mild huishoudelijk schoonmaakmiddel.
- 4 5 Laten drogen en terug plaatsen.

Zorg dat de zijde gemerkt met "FRONT" naar u toewijst.

✗ Beschadigde luchtfilters

Raadpleeg de dichtstbijzijnde erkende dealer.  
Part No: CWD001047.

- Gebruik geen benzeen, verdunner, schuurpoeder of in bijtend product gedrenkte doeken om het toestel te reinigen.

### ■ Reinigen van het voorpaneel

(Dient verwijderd te worden voordat u het wast)

- 1 Til het voorpaneel hoger dan horizontaal op en trek om het te verwijderen.
- 2 Voorzichtig wassen met water en spons.
  - Tijdens het wassen niet te hard op het voorpaneel drukken.
  - Gebruikt u een keukenreinigingsmiddel (neutraal detergent), spoel dan grondig.
  - Laat het voorpaneel niet in rechtstreeks zonlicht drogen.
- 3 Om het voorpaneel te bevestigen tilt u het horizontaal op, brengt u het uitstekende gedeelte van het binnentoestel op gelijke hoogte met het draaipunt en drukt u het paneel op zijn plaats.

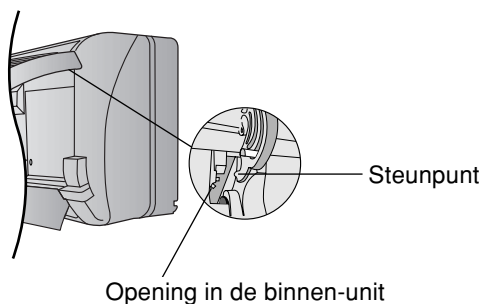

### ■ Luchtzuiveringsfilters

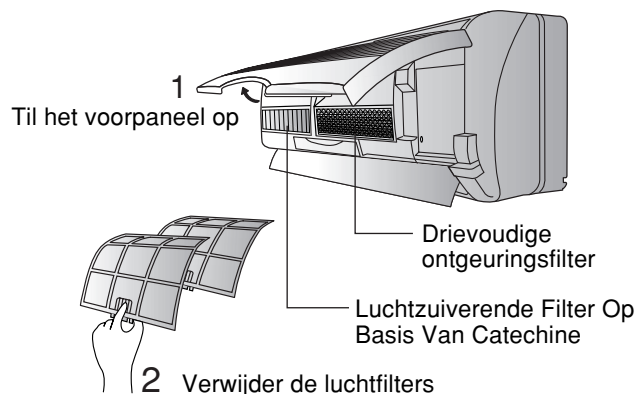

#### ● Drievoudige ontgeuringsfilter

- Absorbeert geurtjes van behangpapier, bouwmaterialen en leefomgeving.
- Herbruikbaar.
- Stofzuigen, gedurende 6 uur in rechtstreeks zonlicht leggen en opnieuw aanbrengen.  
(Aanbevolen: om de 6 maanden)

#### ● Luchtzuiverende Filter Op Basis Van Catechine

- De filter is met catechine gecoat om de groei van bacteriën en virussen tegen te gaan.
- Herbruikbaar.
- Stofzuigen en opnieuw aanbrengen.  
(Aanbevolen: om de 6 maanden)
- Deze filter bij voorkeur om de 3 jaar vervangen. Gebruik beschadigde filters niet opnieuw. Raadpleeg de dichtstbijzijnde verdeler om een nieuwe filter te kopen.  
Luchtzuiverende Filter Op Basis Van Catechine Nr.: CZ-SF70P  
Drievoudige ontgeuringsfilter Nr.: CZ-SFD72P
- Als de airconditioner met vuile filters werkt, is het resultaat:-
  - Lucht is niet zuiver
  - Koelvermogen daalt
  - Anti-geur werking ontbreekt

### ■ Vóórseizoen controle

#### ● Is de uitlaatlucht koud/warm?

De werking is normaal indien het verschil tussen de luchtinlaat- en de uitlaattemperatuur 15 minuten na het begin van de werking als volgt bedraagt:

COOL – 8°C of meer  
HEAT – 14°C of meer

#### ● Are the air intake or outlet vents of the indoor or outdoor units obstructed?

#### ● Zijn de batterijen van de afstandsbediening bijna leeg?

Als het uitleesvenster van de afstandsbediening knippert of vervaagt, dienen de batterijen te worden vervangen.

### ■ Indien u de airconditioner voor langere tijd niet gebruikt

- 1 Om de inwendige onderdelen van het binnentoestel te drogen laat u het toestel 2 - 3 uur werken met:-

Ventilatiowerking (FAN)

- 2 Schakel de stroom uit en trek de stekker uit.

Opmerking: Als het toestel niet door de afstandsbediening uitgeschakeld wordt, begint het automatisch te werken wanneer u de stekker in het stopcontact steekt (omdat het toestel voorzien is van een automatische herstartfunctie).

- 3 Verwijder de batterijen uit de afstandsbediening.

### ■ Aanbevolen controle

- Na een aantal seizoenen gebruik wordt het toestel vuil en nemen de prestaties af. Afhankelijk van de werkingsomstandigheden kan een vuil toestel een onaangename geur verspreiden en kan stof het ontvochtigingssysteem vervuilen. Daarom wordt een seizoenscontrole aanbevolen naast een regelmatige schoonmaak. (Raadpleeg een erkende verdeler.)

## HULPZAME INFORMATIE

### ■ Toets Auto Operation



- Til het voorpaneel op en druk.

### ● Automatische werking

- Als de afstandsbediening niet werkt of tijdelijk niet te vinden is, drukt u op de Auto Operation knop om de automatische werking te starten.
- De automatische werking wordt meteen geactiveerd als op de toets Automatic operation wordt gedrukt. In deze stand kan echter de temperatuur niet geregeld worden.
- De stroomverklikker op het binnentoestel knippert tot de werkstand automatisch geselecteerd is.
- Om deze werking uit te schakelen drukt u nog een keer op de toets.

### ■ Automatische Herstartfunctie

- Als de stroom na een stroomuitval weer wordt hersteld, begint het apparaat automatisch weer te werken in de laatst ingestelde temperatuur en luchtstroom. (Indien niet uitgeschakeld met de afstandsbediening.)
- Wilt u dat het apparaat niet automatisch herstart wanneer de stroom weer terugkeert, schakel het apparaat dan uit met de netspanning schakelaar op de binnen-unit of bij de stroomaansluiting.
- Raadpleeg uw dealer indien u de Automatische Herstartfunctie niet nodig heeft.
- De automatische herstartfunctie is niet beschikbaar wanneer de Timer is ingesteld.
- Wanneer het apparaat opnieuw start, werkt de buiten-unit pas weer na 3~4 minuten

### ■ Timer-instelling

- Bij een stroomonderbreking wordt de timerinstelling geannuleerd. Zodra er weer stroom is moet u de timer opnieuw instellen.

### ■ Bilksemgevaar

- Deze airconditioner is uitgerust met een ingebouwde overspanningsbeveiliging. Maar als u het toestel nog beter wil beschermen tegen mogelijke schade door abnormaal krachtige bliksems, kunt u de hoofdstroomtoevoer uitschakelen en de stekker uit het stopcontact trekken.

### ■ Stroomschommeling

- Wanneer de buiten-unit regelmatig stopt door stroomschommeling, dient u een dealer te raadplegen.

## TIPS VOOR ENERGIEBESPARING EN BEDIENING

Hier volgen nuttige tips voor optimaal gebruik en een energie zuinige bediening.

### ■ Instelling van de temperatuur

- Er kan ongeveer 10% stroom bespaard worden.
- Stel de temperatuur hoger of lager in dan de gewenste temperatuur.

Koelen	:	1°C hoger
Verwarmen	:	2°C lager

### ■ Luchtfilter en luchtversingsfilter

- Reinig het luchtfilter om de 2 weken en vervang het luchtversingsfilter om de 6 maanden.
- Een vuile filter kan de doeltreffendheid van het koelen of verwarmen verminderen.

### ■ Hou alle deuren en vensters gesloten

- Anders daalt de afkoelende of verwarmende prestatie en verspilt men elektriciteitskosten.

### ■ Buiten-unit

- Blokkeer de luchtuitblaasopeningen niet. Anders lijden de koelings/verwarmingsprestaties daaronder.

### ■ Timer-functie

- Gebruik de timer wanneer u de woning verlaat, om elektriciteitsverspilling te voorkomen.

### ■ Vermijd directe zonnestraling

- Hou vitrages of gordijnen gesloten om rechtstreekse zonlichtinval te voorkomen tijdens het koelen.

# HET OPLOSSEN VAN PROBLEMEN

Vóór u de dealer of technicus belt, raadpleeg eerst deze lijst.

Probleem	Hier is het antwoord
<ul style="list-style-type: none"> <li>Het apparaat werkt niet</li> </ul>	<ul style="list-style-type: none"> <li>Is er een stop doorgeslagen?</li> <li>Is de stekker uit het stopkontakt gehaald?</li> <li>Wordt de Timer op de juiste wijze gebruikt?</li> </ul>
<ul style="list-style-type: none"> <li>Het apparaat koelt en verwarmt niet goed</li> </ul>	<ul style="list-style-type: none"> <li>Is de temperatuur onjuist ingesteld?</li> <li>Zijn de filters vuil</li> <li>Zijn de aanzuigopeningen en uitblaasroosters belemmerd?</li> <li>Zijn alle ramen en deuren dicht?</li> <li>※ Schat het temperatuur verschil. Indien het verschil tussen de temperatuur bij het uitblaasrooster en de aanzuigopening 8°C of meer is tijdens de koelfunctie en 14°C of meer tijdens verwarmen, werkt het normaal.</li> </ul>
<ul style="list-style-type: none"> <li>Het apparaat ontvangt geen afstandsbedieningsignaal, het display is zwak of niet zichtbaar</li> </ul>	<ul style="list-style-type: none"> <li>Zijn de batterijen zwak?</li> <li>Zijn de batterijen op de juiste wijze geplaatst met ⊕ en ⊖ in de correcte positie?</li> </ul>
Probleem	Reden
<ul style="list-style-type: none"> <li>De ventilator treedt niet direkt in werking</li> </ul>	<ul style="list-style-type: none"> <li><b>Koeling • Ontvochtiging (Automatische Ventilatorstand.)</b> De ventilator zal gedurende de eerste 40 sec. niet draaien, daar eerst de binnen-unit voldoende op temperatuur (afgekoeld) moet zijn.</li> <li><b>Verwarming: POWER LED knippert</b> Dit voorkomt dat koude lucht wordt uitgeblazen. De ventilator gaat draaien zodra de binnen-unit voldoende is opgewarmd. (Hot Start)</li> </ul>
<ul style="list-style-type: none"> <li>Tijdens de werking stopt het apparaat plotseling</li> </ul>	<ul style="list-style-type: none"> <li><b>Koeling • Ontvochtiging (Automatische Ventilatorstand.)</b> De ventilator stopt herhaaldelijk gedurende 80 sec. en draait dan weer gedurende 20 sec. teneinde de kamertemperatuur te controleren. Zodra de ingestelde temperatuur is bereikt, treedt het apparaat weer in werking.</li> <li><b>Verwarming: POWER LED knippert</b> Wanneer de buitentemperatuur laag is met een hoge luchtvochtigheid, vormt zich ijs op de buiten-unit. De POWER LED knippert terwijl de buiten-unit het ijs laat smelten. Dit kan ongeveer 10 minuten duren.</li> </ul>
<ul style="list-style-type: none"> <li>Er komt nevel uit het apparaat</li> </ul>	<ul style="list-style-type: none"> <li>Dit komt voor wanneer de luchtstroom van de airconditioner de lucht in de kamer afkoelt.</li> </ul>
<ul style="list-style-type: none"> <li>Er is een vreemd geluid</li> </ul>	<ul style="list-style-type: none"> <li>Gedurende ontdooing of wanneer airconditioner bediening is gestopt, hoort u een "sissend" geluid. Dit is het geluid van het koelmiddel dat in tegengestelde richting door het apparaat stroomt.</li> <li>Door temperatuursveranderingen zal het apparaat uitzetten en krimpen wat "krakende" geluiden veroorzaakt.</li> <li>Het geluid van stromend water wordt veroorzaakt door het koelmiddel dat door het apparaat stroomt.</li> </ul>
<ul style="list-style-type: none"> <li>De buiten-unit geeft water en damp af</li> </ul>	<ul style="list-style-type: none"> <li>Tijdens ontdooing smelt het ijs en water verandert in damp and steam.</li> </ul>

## ■ Bel onmiddellijk een STEK erkende dealer

Indien het volgende zich voordoet moet u het toestel uitschakelen, de stroomtoevoer afsnijden en onmiddellijk uw verdeler contacteren.

- **Ongewone bijgeluiden zijn hoorbaar tijdens werking.**
- **Water of andere vloeistof is tot in de afstandsbediening doorgedrongen.**
- **Waterlekkage uit de binnen-unit.**
- **De schakelaars en toetsen werken niet goed.**
- **De stop slaat regelmatig door.**
- **Het netsnoer en de stekker worden ongewoon warm.**
- **Er hangt een brandvlucht.**

## ■ Als het LAMPJE van de timer op het binnenhuisapparaat oplicht.

Het LAMPJE van de timer licht op om een onregelmatigheid aan te duiden. Druk de controletoes op de afstandsbediening 5 seconden in. De code van de onregelmatigheid zal op het scherm verschijnen.

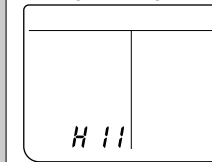

Het scherm van de afstandsbediening.

Druk vervolgens op TIMER  of  op de knop om de code van de onregelmatigheid te identificeren. U zal een kort piepend geluid horen (4 keer) wanneer de juiste code van de onregelmatigheid verschijnt. Trek de stekker van het apparaat uit het stopcontact, zodat de stroomtoevoer onderbroken wordt. Vermeld deze foutcode wanneer u daarna raad vraagt aan een erkend dealer.

- **Tijdelijke bediening is mogelijk, afhankelijk van welke van de 3 karakters er verschijnen.**

Karakters die tijdelijke werking toestaan	Mogelijke tijdelijke bediening	Omschrijving van bediening
H23	Koeling	Noodbediening met gelimiteerde functies. (De Timer LED blijft knipperen.)
H27	Verwarming	
H28	Koeling	

## ● Tijdelijke bediening

1. Druk op de **MODE** toets en selecteer Verwarming of Koeling.
2. Druk op de bedieningstoets ON/OFF (AAN-UIT). ("beep! beep! beep! beep!" geluid wordt gehoord).  
※ Gebruik deze bediening tijdelijk totdat de reparatie kan worden uitgevoerd.

Grazie per aver acquistato un climatizzatore  
Panasonic

## SOMMARIO

- ▶ **Caratteristiche** ..... 51
- ▶ **Precauzioni per la Sicurezza** ..... 52
  - Precauzioni nell'installazione
  - Precauzioni per il funzionamento
- ▶ **Identificazione parti** ..... 53~54
  - Unita' interna
  - Unita' esterna
  - Accessori
  - Telecomando
- ▶ **Preparazione Prima Dell'uso** ..... 55
  - Unita' interna
  - Telecomando
- ▶ **Modalità d'uso** ..... 55~56
- ▶ **Impostazione Del Timer (Temporizzatore)** ..... 57
- ▶ **Funzioni Di Convenienza** ..... 57
  - Funzionamento in modo Powerful
  - Funzionamento in modo Quiet
  - Funzionamento in modo Ionizzatore
- ▶ **Cura e Manutenzione** ..... 58
  - Pulitura dell'unità interna e del telecomando
  - Pulitura dei filtri dell'aria
  - Pulitura del pannello anteriore
  - Filtri purificatori dell'aria
  - Controllo stagionale
  - Se il climatizzatore dell'aria non viene usato per un periodo prolungato
  - Raccomandazioni
- ▶ **Informazioni Utili** ..... 59
- ▶ **Risparmio Energetico e Consigli** ..... 59
- ▶ **Localizzazione dei Guasti** ..... 60
  - Chiamate immediatamente il rivenditore ..... autorizzato

### Nota:

**Prima di utilizzare il condizionatore d'aria, leggere attentamente queste istruzioni e conservarle per potervi fare riferimento in futuro.**

## CARATTERISTICHE

Un dolce e fresco benessere con i climatizzatori con inverter della Panasonic.

- **Pulsante Autoilluminato**  
Consente un facile utilizzo al buio.  
(Vedere a pagina 54)
- **Funzionamento Automatico**  
Rileva la temperatura interna per selezionare la modalità di funzionamento ottimale.  
(Vedere a pagina 55)
- **Variazione del movimento dell'aria verticale/orizzontale**  
Variazione automatica della direzione del flusso d'aria verticale e orizzontale  
(Vedere a pagina 56)
- **Modo Di Funzionamento Quiet**  
Per un funzionamento silenzioso.  
(Vedere a pagina 57)
- **Modo Ionizzatore**  
Produce ioni negativi per ottenere aria fresca.  
(Vedere a pagina 57)
- **Modo Di Funzionamento Powerful (Massima potenza)**  
Per ottenere la temperatura desiderata più velocemente.  
(Vedere a pagina 57)
- **Pannello frontale rimovibile**  
Per facilitare le operazioni di pulizia (lavabile).  
(Vedere a pagina 58)
- **Filtro purificatore d'aria "catechin"**  
Filtro in grado di trattenere polvere, fumo di tabacco e particelle presenti nell'ambiente. È inoltre in grado di impedire la proliferazione di batteri e virus trattenuti dal filtro.  
(Vedere a pagina 58)
- **Triplo Filtro Deodorante**  
Assorbe gli odori prodotti da carta da parati, materiale di costruzione e dall'ambiente.  
(Vedere a pagina 58)
- **Controllo Automatico Di Rimessa In Moto**  
Riavvia automaticamente l'unità dopo una caduta di tensione.  
(Vedere a pagina 59)
- **Rispetto Dell'ambiente**  
(per il refrigerante : modello R410A)  
Non riduce lo strato di ozono ed influisce poco sul riscaldamento globale grazie all'uso del refrigerante R410A.



## Avvertenze

- 1) Se il cavo di alimentazione è danneggiato o necessita di sostituzione, questo deve essere sostituito dal produttore o da un centro di assistenza o altro tecnico qualificato per evitare rischi.
- 2) Disinserire la spina di alimentazione o scollegare la rete elettrica prima di far riparare questo apparecchio.
- 3) Non manomettere.  
In caso di guasti all'apparecchio, non ripararlo da soli. Contattare il rivenditore o il centro di assistenza per richiedere un intervento.
- 4) Spegnimento dell'apparecchio (isolamento dalla sorgente di alimentazione) .  
Per isolare l'apparecchio dalla sorgente di alimentazione in caso di emergenza estrarre la spina del cavo di alimentazione dalla presa di corrente di rete, o staccare l'interruttore principale, o disattivare qualsiasi altro eventuale interruttore di controllo dell'alimentazione.



## Attenzione

QUANDO NON SI UTILIZZA L'APPARECCHIO, SCOLLEGARE LA SPINA PRINCIPALE DALLA PRESA ELETTRICA, NEL CASO L'ALIMENTAZIONE AVVENGA TRAMITE UNA SPINA PRINCIPALE.

Rumore diffuso.

Il Livello di pressione sonora nominale dell'apparecchio è inferiore a 70 dB(A), alle seguenti condizioni di prova specificate dallo standard JIS C 9612:

- Funzionamento al massimo del raffreddamento
- A distanza di 1 m dall'apparecchio

## IMPORTANTE

La sostituzione delle spine di alimentazione deve essere eseguita esclusivamente da personale autorizzato/ qualificato.

Il fili elettrici di questo cavo di alimentazione sono colorati secondo la seguente codifica:

Verde e giallo	: Terra
Blu	: Neutro
Marone	: In tensione

“Se i colori dei fili nel cavo di alimentazione di questo apparecchio non corrispondono con i contrassegni colorati dei terminali della spina, procedere come segue:

Il filo colorato verde e giallo deve essere collegato al morsetto della spina contrassegnato con la lettera E o con il simbolo di Terra ⊕ o colorato verde o verde e giallo.

Il filo colorato blu deve essere collegato al morsetto della spina contrassegnato con la lettera N o colorato nero.

Il filo colorato marrone deve essere collegato al morsetto della spina contrassegnato con la lettera L o colorato rosso.”

## PRECAUZIONI PER LA SICUREZZA

Si prega di leggere attentamente le seguenti "Precauzioni di Sicurezza" prima di utilizzare il climatizzatore.

- Eseguire le seguenti istruzioni per evitare di causare lesioni alla propria persona, lesioni ad altri e danni ai beni.
- Un'operazione impropria dovuta al non rispetto delle istruzioni potrebbe provocare danni fisici e materiali, la gravità dei quali è classificata come segue:

### Avvertenze

Questo simbolo avverte del pericolo di morte o di lesioni gravi.

### Attenzione

Segnale di avvertimento di danni alle cose.

- Seguenti simboli indicano le istruzioni da eseguire:



Questo simbolo (su sfondo bianco) denota un'azione DI DIVIETO.



Questo simboli (su sfondo nero) denotano un'azione D'OBBLIGO.

## ■ Precauzioni nell'installazione

### Avvertenze

- **Non installare, rimuovere e reinstallare l'unità da soli.**  
Un'installazione inadeguata può causare perdite, scossa elettrica oppure incendio. Per l'installazione rivolgersi ad un rivenditore autorizzato oppure ad un tecnico specializzato.

### Attenzione



- **Questo climatizzatore d'aria per ambiente deve avere la messa a terra.**  
Una messa a terra inadeguata potrebbe provocare una scossa elettrica.
- **Controllare che la tubazione di drenaggio sia collegata correttamente.**  
Altrimenti si possono verificare perdite di acqua.



- **Non installare l'unità in un'atmosfera potenzialmente esplosiva.**  
Fughe di gas potrebbero provocare incendi.

## ■ Precauzioni per il funzionamento

### Avvertenze

Questo simbolo avverte del pericolo di morte o di lesioni gravi.



- Non collegare sulla stessa presa altri apparecchi.
- Non inserire la spina per far funzionare l'apparecchio.  
Non estrarre la spina per spegnere l'apparecchio.
- Non toccare l'apparecchio con le mani bagnate.
- Non danneggiare né modificare il cavo di alimentazione.
- Non inserire le dita o altri oggetti nell'apparecchio interno o esterno.
- Non esporre l'unità direttamente all'aria fredda per lunghi periodi di tempo.



- Inserire la spina correttamente.
- Utilizzare il cavo di alimentazione specificato.



- In caso di condizioni anomale (puzza di bruciato, ecc.), spegnere e disinserire la fonte di alimentazione.

### Attenzione

Segnale di avvertimento di danni alle cose.



- Non tirare il cavo di alimentazione per disinserire la spina.
- Evitare di lavare l'apparecchio con acqua.
- Non utilizzare per scopi diversi dalla climatizzazione.
- Non mettere apparecchi o fonti di combustione direttamente sotto il flusso d'aria del climatizzatore.
- Non sedersi o appoggiare alcun oggetto sull'apparecchio esterno.



- Spegner l'unità prima di pulirla.
- Ventilare regolarmente la stanza.
- Prestare attenzione a che la piastra di installazione non sia danneggiata dopo un lungo periodo di utilizzo.



- Se l'apparecchio rimane inutilizzato per un lungo periodo di tempo, disinserire la fonte di alimentazione.

## IDENTIFICAZIONE PARTI

### ■ Unita' interna

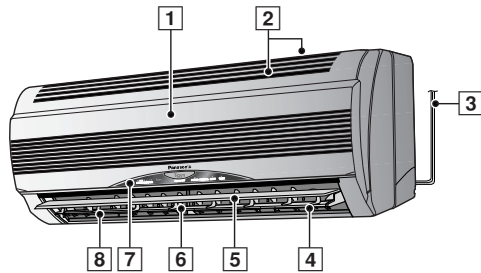

- 1 Pannello Anteriore
- 2 Bocca di entrata dell'aria
- 3 Punto per apertura del pannello
- 4 Ionizzatore
- 5 Alette di direzione del flusso d'aria verticale
- 6 Alette di direzione del flusso d'aria orizzontale
- 7 Pannello indicatori
- 8 Bocca di uscita dell'aria

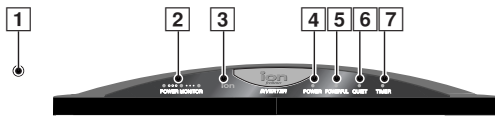

- 1 Tasto di funzionamento automatico (Apertura del pannello frontale)
- 2 Spie luminose del controllo di potenza – ARANCIONE
  - La spia si illumina da LOW (basso) a HIGH (alto) per mostrare le condizioni di funzionamento del compressore.
  - Si spegne quando il compressore é fermo.
- 3 Indicatore modo Ionizzatore – VERDE
- 4 Indicatore Power – VERDE
- 5 Indicatore modo Powerful – ARANCIONE
- 6 Indicatore modo Quiet – ARANCIONE
- 7 Indicatore modo Timer – ARANCIONE

### ● Unita' interna (Apertura del pannello frontale)

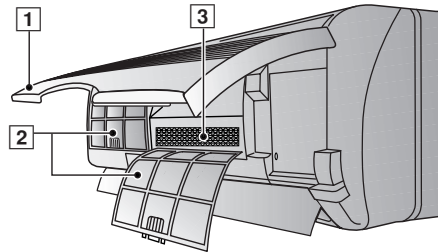

- 1 Pannello Anteriore
- 2 Filtri dell'aria
- 3 Filtri purificatori dell'aria

### ■ Unita' esterna

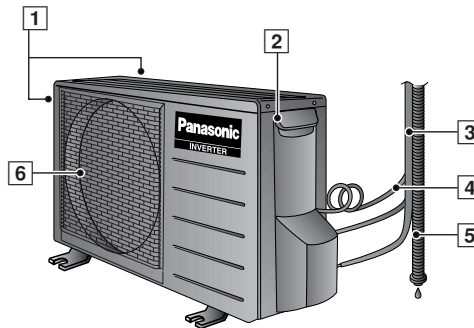

- 1 Bocca di entrata dell'aria
- 2 Terminale di messa a terra (nell'interno del coperchio)
- 3 Tubazioni
- 4 Cavo di collegamento
- 5 Tubo di drenaggio
- 6 Bocca di uscita dell'aria

### ■ Accessori

#### ● Telecomando



#### ● Sticker d'indicazione del Telecomando

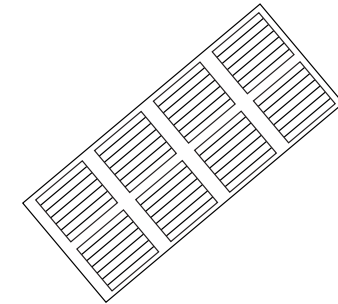

#### ● Supporto telecomando

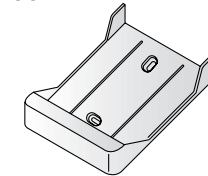

#### ● Due batterie ministilo (AAA)

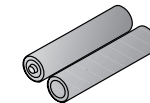

#### ● Filtro Purificatore D'Aria

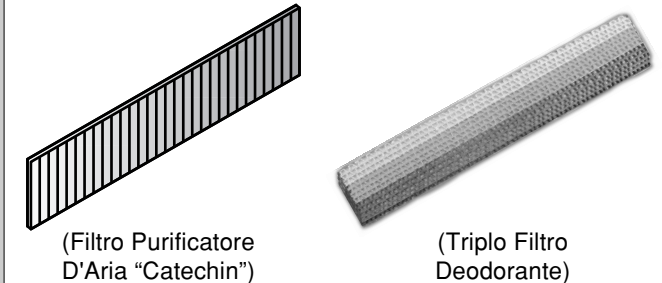

(Filtro Purificatore D'Aria "Catechin")

(Triplo Filtro Deodorante)

## IDENTIFICAZIONE PARTI

### ■ Telecomando

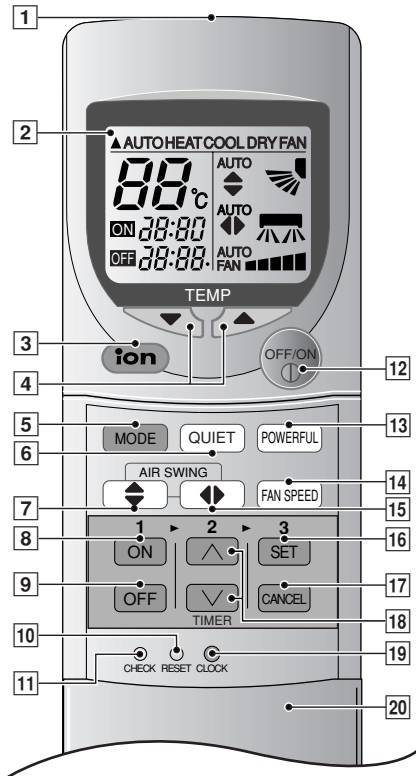

#### ● Segnale telecomando.

- Accertarsi che non vi siano ostacoli.
- Distanza massima: 10 m
- Segnali di ricezione del suono.  
Un Bip corto o un Bip lungo.

#### ● Note per il telecomando.

- Non far cadere per terra
- Evitare il contatto con l'acqua
- Alcuni tipi di lampade fluorescenti potrebbero disturbare la ricezione dei segnali. Consultare il rivenditore autorizzato.

- 1 Trasmittitore di Segnali
- 2 Display (Indicatore di Funzione)
- 3 Tasto di azionamento del modo Ionizzatore
- 4 Tasto di impostazione della temperatura ambiente (pulsante autoilluminante)
- 5 Tasto di selezione del modo di funzionamento
- 6 Tasto di azionamento del modo Quiet
- 7 Tasto flusso d'aria in direzione verticale
- 8 Tasto di ON-TIMER (AVVIO-TIMER)
- 9 Tasto di OFF-TIMER (ARRESTO-TIMER)
- 10 Punti resettaggio (Premere con un oggetto appuntito per azzerare la memoria)
- 11 Pulsante Check Solo ad uso del tecnico di assistenza
- 12 Tasto di Arresto/Avvio (pulsante autoilluminante)
- 13 Tasto di azionamento del modo Powerful
- 14 Tasto di selezione della velocità del ventilatore
- 15 Tasto flusso d'aria in direzione orizzontale
- 16 Tasto d'impostazione del timer
- 17 Tasto di direzione manuale del flusso d'aria
- 18 Tasto di impostazione dell'ora
- 19 Tasto orologio
- 20 Coperchio telecomando

### ● Inserimento delle batterie

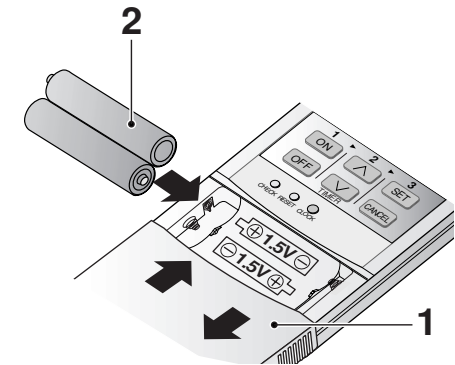

**1** Far scorrere completamente verso il basso il coperchio del telecomando

#### **2** Inserire le batterie

- Assicurarsi che la polarità sia corretta
- 12.00 sul display - lampeggiante
- Impostare subito l'ora esatta per evitare l'esaurimento delle batterie (CLOCK).

#### ● Informazioni sulle batterie

- Possono essere utilizzate per circa un anno.

#### ● Quando si sostituiscono le batterie osservare le seguenti indicazioni

- Inserire batterie dello stesso tipo.
- Non usate batterie ricaricabili del tipo (Ni-Cd).
- Togliere le batterie se il telecomando non verrà utilizzato per un lungo periodo di tempo.

## PREPARAZIONE PRIMA DELL'USO

### ■ Unita' interna

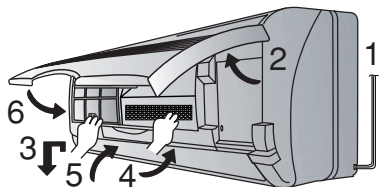

- 1 Collegare il cavo di alimentazione ad una fonte di alimentazione indipendente
- 2 Aprire il pannello frontale
- 3 Rimuovere i filtri dell'aria
- 4 Montare i filtri purificatori dell'aria in posizione
- 5 Inserire i filtri dell'aria
- 6 Chiudere il pannello frontale

### ■ Telecomando

– Per impostare l'ora corrente

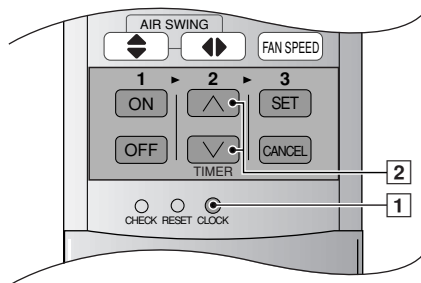

- 1 Premere [1].
- 2 Quindi premere [2] per aumentare o ridurre l'ora
- 3 Premere di nuovo [1].  
L'ora impostata sul display lampeggerà.

## MODALITA' D'USO

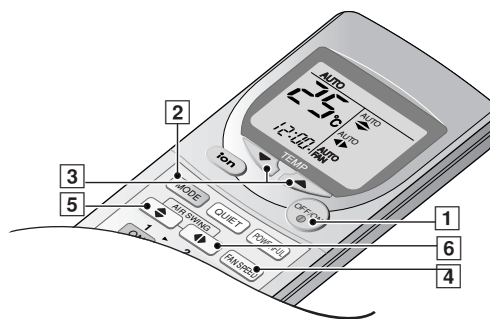

### ■ Per avviare l'unità

- Premere [1].
- L'indicatore POWER (verde) sull'unità interna si accenderà.  
La spia del POWER LED lampeggia quando la temperatura ambiente è bassa nella fase iniziale del riscaldamento oppure quando un modo di funzionamento è selezionato durante il funzionamento automatico.  
Le spie luminose del segnale POWER LED si accendono per mostrare le condizioni di funzionamento del compressore.
- Per arrestare, premere di nuovo il tasto.

### ■ Impostazione del modo

- Premere [2] per selezionare:-

AUTO – Funzionamento automatico  
HEAT – Funzionamento del riscaldamento  
COOL – Funzionamento del raffreddamento  
DRY – Funzionamento a Secco Moderato  
FAN – Funzionamento de ventilatore

### ■ Impostazione della temperatura

- Premere [3] per aumentare o diminuire la temperatura.
- La temperatura si imposta da 16 gradi C a 30 gradi C. (non è regolabile durante il funzionamento in ventilazione)
- Temperatura consigliata:

HEAT : 20°C ~ 24°C

COOL : 26°C ~ 28°C

DRY : inferiore rispetto alla temperatura dell'ambiente

### ■ Funzionamento automatico

- Quando si avvia il funzionamento automatico, i modi di Raffreddamento, Riscaldamento oppure Deumidificazione sono selezionati automaticamente, a secondo della temperatura esterna ed interna e della temperatura impostata.
- Il modo di funzionamento cambia ogni mezz'ora se necessario.

(Es) Temperatura fissata a 25°C

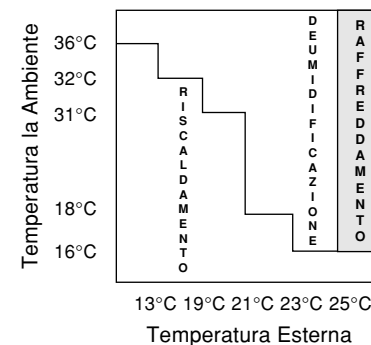



## ■ Impostazione della velocità della ventola

- Premere [4] per selezionare:-  
Ci sono 5 fasi di velocità del ventilatore oltre alla velocità del ventilatore automatica.

AUTO

FAN – **Riscaldamento**

Quando la temperatura dell'aria emessa si alza, la velocità del ventilatore aumenta.

**Raffreddamento ● Deumidificazione**

Cambia la velocità del ventilatore e genera aria fresca. L'aria comincia a soffiare circa 40 secondi dopo l'avvio del Raffreddamento o della Deumidificazione.

## ■ Impostazione del flusso d'aria in direzione verticale

- Premere [5] per selezionare:-

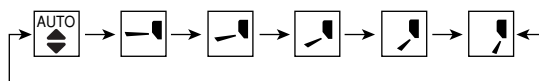

- **RAFFREDDAMENTO/DEUMIDIFICAZIONE.**  
Oscillazione automatica verso l'alto/basso.



- **RISCALDAMENTO**  
Quando la temperatura dell'aria di scarico è bassa come all'inizio della modalità di riscaldamento, l'aria soffia a livello orizzontale. Man mano che la temperatura sale, l'aria calda soffia verso il basso.

## ● Serie di regolazioni aletta

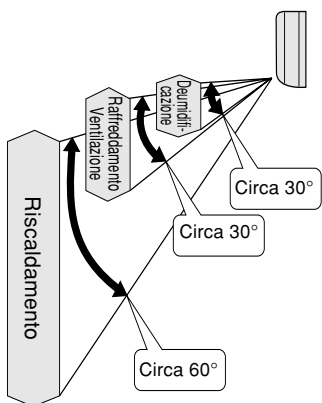

- La serie di regolazioni cambia per ogni tipo di funzionamento cioè, Riscaldamento, Raffreddamento, Deumidificazione. (figura a sinistra)
- L'angolo indicato sul telecomando è diverso da quello sull'unità interna.
- L'angolo dell'aletta cambia automaticamente per evitare la condensazione durante il Raffreddamento e la Deumidificazione.
- Quando il funzionamento si ferma, l'aletta si chiude automaticamente.

※ In questa serie possono svolgersi 5 fasi di regolazione.

## ● Nota

- Non spostare l'aletta di direzione del flusso d'aria verticale verso il basso durante il Raffreddamento e la Deumidificazione. Si può verificare un gocciolamento della condensa formatasi sul foro di uscita dell'aria.
- Utilizzare il telecomando per spostare l'aletta di direzione del flusso d'aria verticale. Regolare la direzione a mano può causare un difettoso funzionamento dell'aletta. Se ciò avviene, interrompere il funzionamento immediatamente e mettere di nuovo in moto.

## ■ Impostazione del flusso d'aria in direzione orizzontale

- Premere [6] per selezionare:-

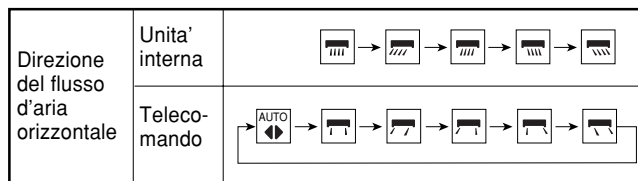

- **RAFFREDDAMENTO/DEUMIDIFICAZIONE.**  
Le feritoie di ventilazione oscillano orizzontalmente ad una velocità fissa.



- **RISCALDAMENTO**  
Quando la temperatura dell'aria è bassa, l'aria viene emessa in modo . Quando la temperatura sale, il deflettore oscilla orizzontalmente a velocità fissa.

## ● Usare questo climatizzatore nelle seguenti condizioni:

(in °C)

DBT: Temperatura a bulbo asciutto WBT: Temperatura a bulbo bagnato	Interno		Esterno	
	DBT	WBT	DBT	WBT
Temperatura massima-raffreddamento (Temperatura massima-riscaldamento)	32 (30)	23 (-)	43 (24)	26 (18)
Temperatura minima-raffreddamento (Temperatura minima-riscaldamento)	16 (2)	11 (-)	16 (-5)	11 (-6)

## ● Nota

- Quando l'apparecchio non viene usato per un periodo di tempo prolungato Spegner l'apparecchio. Se l'unità interna e' lasciata in posizione ON/AVVIO anche dopo che é stata spenta con il telecomando, continuerà a consumare elettricità, 2,8W. circa.
- Se il funzionamento viene interrotto e poi riattivato immediatamente, l'unità riprenderà a funzionare solo dopo tre minuti.

## ● Dettagli sul funzionamento

### COOL – Funzionamento del raffreddamento

- Per impostare la temperatura dell'ambiente sul livello di raffreddamento desiderato.

### AUTO – Funzionamento Automatico

- Rileva la temperatura interna per selezionare la modalità di funzionamento ottimale.
- Durante il funzionamento in modo AUTO, la temperatura non viene visualizzata sul telecomando.

### DRY – Funzionamento a Secco Moderato

- Deumidifica mentre mantiene la temperatura impostata. L'uso del funzionamento a Deumidificazione é consigliato nei giorni di pioggia.
- Se la temperatura della stanza eccede la temperatura impostata il modo di funzionamento cambia in raffreddamento.
- La velocità del ventilatore é piuttosto bassa durante il funzionamento di modo Deumidificazione.
- Il calo di umidità potrebbe anche non diminuire quando la temperatura interna é inferiore rispetto alla temperatura impostata con il telecomando.

### HEAT – Funzionamento del riscaldamento

- Per riscaldare la temperatura ambiente in funzione della temperatura fissata.
- Il calore emesso per riscaldare la stanza proviene dall'aria esterna. Quando la temperatura ambiente dell'aria esterna scende, la capacità di riscaldamento dell'apparecchio può diminuire. Quando la temperatura ambiente dell'aria esterna è bassa, raccomandiamo di utilizzare un dispositivo di riscaldamento supplementare.

### FAN – Funzionamento de ventilatore

- Fa circolare l'aria da una parte all'altra della stanza.
- Purifica e profuma l'aria se viene utilizzato il filtro per purificare l'aria. Il funzionamento dei Modi Potente Ø Notturno può essere programmato durante il Funzionamento Automatico.

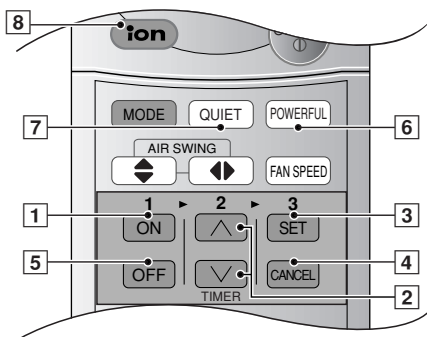

## IMPOSTAZIONE DEL TIMER (TEMPORIZZATORE)

Accertarsi che l'ora in corso sia esatta prima di impostare il timer. Il timer non può essere impostato se il Time Display (indicatore dell'ora) lampeggia.

### ■ Programmazione del TIMER di accensione

Consente di avviare il climatizzatore automaticamente.

- Premere [1] per impostare la programmazione.
- Premere [2] per aumentare o diminuire l'ora.
- Quindi premere [3].
- Per annullare l'operazione, premere [4].

### ■ Programmazione del TIMER di spegnimento

Consente di arrestare il climatizzatore automaticamente.

- Premere [5] per impostare la programmazione.
- Premere [2] per aumentare o diminuire l'ora.
- Quindi premere [3].
- Per annullare l'operazione, premere [4].

### ● Dettagli del funzionamento in modo Timer

- Una volta che il tasto ON-Timer (Avvio del timer) è impostato, il funzionamento comincerà prima dell'ora attuale programmata, per permettere che la temperatura della stanza raggiunga la temperatura programmata nell'ora impostata (massimo 35 Minuti prima).
- Una volta che il tasto ON-Timer è impostato, il funzionamento si avvierà ogni giorno all'ora programmata.
- L'ora attuale non appare sul display quando viene impostato il Timer.
- Quando si utilizzano entrambi i timer, l'indicatore del modo TIMER sull'unità interna resta acceso anche se l'unità viene arrestata dal Timer di spegnimento.

## FUNZIONI DI CONVENIENZA

### ■ Funzionamento in modo Powerful

Per raggiungere rapidamente la temperatura impostata.

- Utilizzato nella stagione invernale per riscaldarsi velocemente rientrando in casa (Riscaldamento + Tasto Powerful).
- Utilizzato nella stagione estiva per rinfrescarsi dopo un bagno caldo (Raffreddamento + Tasto Powerful).
- Premere [6].
- ✗ L'indicatore del modo Powerful (arancione) sull'unità interna si accende.
- Per annullare questa modalità di funzionamento, premere di nuovo il tasto.

### ● Nota

- L'impostazione della temperatura e la velocità del ventilatore cambiano automaticamente per riscaldare, raffreddare e deumidificare la stanza velocemente.

Funzionamento		Temperatura	Velocità del Ventilatore
Automatico	Riscaldamento	Superiore di 3,5°C	Leggermente più forte
	Raffreddamento	Inferiore di 2°C (per i primi 20 minuti)	
	Deumidificazione	Inferiore di 1°C (per i primi 20 minuti)	

### ■ Funzionamento in modo Quiet

Per un funzionamento silenzioso.

- Premere [7].
- ✗ L'indicatore del modo Quiet sull'unità interna si accende.
- Per annullare questa modalità di funzionamento, premere di nuovo il tasto.

### ● Dettagli sul funzionamento

- Il rumore del flusso dell'aria si ridurrà durante il funzionamento.

### ■ Funzionamento in modo Ionizzatore

Produce ioni negativi per ottenere aria fresca.

- Premere [8].
- ✗ L'indicatore del modo Ion sull'unità interna si accende.
- Per annullare questa modalità di funzionamento, premere di nuovo il tasto.

### ● Dettagli sul funzionamento

- Climatizzatore Acceso: Produce ioni negativi durante il funzionamento.
- Climatizzatore Spento: Produce ioni negativi durante il funzionamento in modo VENTILATORE.
- Se lampeggiante, premere [8] due volte. Se continua a lampeggiare, contattare il centro di assistenza.



## CURA E MANUTENZIONE

### ■ Pulitura dell'unità interna e del telecomando

- Pulire delicatamente con un panno asciutto e morbido.
- Non usare acqua a temperatura superiore a 40°C o liquidi lucidanti per pulire l'unità.

### ■ Pulitura dei filtri dell'aria

(Se l'unità è installata in un ambiente polveroso, si raccomanda di pulire i filtri ogni due settimane. L'utilizzo continuato di filtri sporchi ridurrà il rendimento di raffreddamento o di riscaldamento)

- 1 Eliminare lo sporco usando un'aspirapolvere.
  - 2 Lavare il retro del filtro con acqua.
  - 3 Se sono molto sporchi, lavarli con sapone o un detergente non aggressivo.
  - 4 Lasciar asciugare e rimontarlo.  
Accertarsi che la scritta "FRONT" sia rivolta verso di voi.  
× Filtro danneggiato  
Rivolgersi al rivenditore autorizzato più vicino.  
Numero di codice: CWD001047
- Non usare benzene, solventi, polvere sgrassante o stracci imbevuti di sostanze chimiche corrosive per pulire l'unità.

### ■ Pulitura del pannello anteriore

(Va rimosso prima di essere lavato)

- 1 Sollevare il pannello frontale ad un'altezza superiore al livello orizzontale e tirare per rimuoverlo.
- 2 Lavare delicatamente con una spugna bagnata
  - Evitare di premere il pannello troppo forte durante la pulitura.
  - Se si utilizzano detergenti liquidi da cucina (neutri), sciacquare con abbondante acqua.
  - Non lasciare asciugare il pannello frontale alla luce solare diretta.
- 3 Per fissare il pannello frontale, sollevarlo orizzontalmente, allineare la parte sporgente dell'unità interna al fulcro e spingere il pannello in posizione.

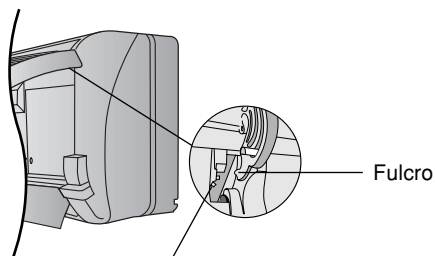

Parte sporgente dell'apparechio interna

### ■ Filtri purificatori dell'aria

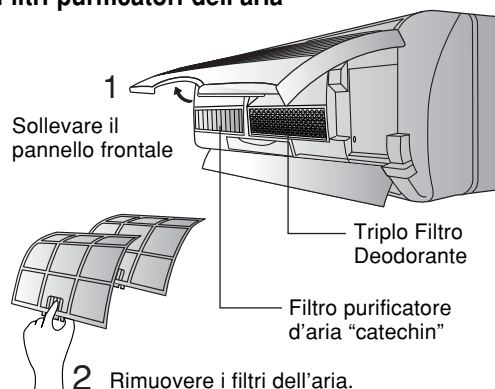

#### ● Triplo Filtro Deodorante

- Assorbe gli odori prodotti da carta da parati, materiale di costruzione e dall'ambiente.
- Riutilizzabile.
- Pulirlo con un aspirapolvere, esporlo alla luce del sole diretta per 6 ore e riapplicarlo in posizione.  
(Si raccomanda di eseguire questa operazione ogni 6 mesi)

#### ● Filtro purificatore d'aria "catechin"

- Il filtro è rivestito con catechina per impedire la proliferazione di batteri e virus.
  - Riutilizzabile.
  - Pulirlo con un aspirapolvere e riapplicarlo in posizione.  
(Si raccomanda di eseguire questa operazione ogni 6 mesi)
- Si raccomanda di sostituire questo filtro ogni 3 anni. Non riutilizzare filtri danneggiati. Rivolgersi al più vicino rivenditore autorizzato per acquistare un nuovo filtro.  
Filtro purificatore d'aria "catechin": CZ-SF70P  
Triplo Filtro Deodorante: CZ-SFD72P
- Se il climatizzatore dell'aria è usato con i filtri sporchi:-
    - L'aria non viene depurata
    - L'azione di raffreddamento diminuisce
    - Cattivi odori sono esalati

### ■ Controllo stagionale

#### ● L'aria emessa è fredda/calda?

Il funzionamento è normale se 15 minuti dopo l'avvio la differenza di temperatura tra l'aria in ingresso e le aperture d'uscita è:-

COOL – 8°C o superiore  
HEAT – 14°C o superiore

- Le bocche di ingresso o di uscita dell'aria degli apparecchi per interni o esterni sono ostruite?
- Le batterie del telecomando sono quasi esaurite?  
Se il display del telecomando si affievolisce, sostituire le batterie

### ■ Se il climatizzatore dell'aria non viene usato per un periodo prolungato

- 1 Per asciugare le parti interne dell'unità interna, tenere in funzione l'unità per 2 - 3 ore utilizzando:-

Modalità VENTILAZIONE (FAN)

- 2 Spegnerne l'unità e scollegarla dalla presa elettrica.  
Nota: Se l'unità non viene spenta con il telecomando, inizierà a funzionare quando si inserisce la spina nella presa elettrica (l'unità è dotata di un sistema di riavvio automatico).
- 3 Togliere le batterie dal telecomando.

### ■ Raccomandazioni

- Dopo l'utilizzo per varie stagioni consecutive, l'unità si sporcherà con una riduzione delle prestazioni. A seconda delle condizioni di utilizzo, una unità sporca potrebbe produrre cattivo odore e la polvere potrebbe inquinare il sistema di deumidificazione. Pertanto, si raccomanda di eseguire un'ispezione ad ogni stagione oltre alla pulizia regolare (consultare un rivenditore autorizzato).

## INFORMAZIONI UTILI

### ■ Tasto "Auto Operation"



- Sollevare il pannello frontale e premere.

### ● Funzionamento automatico

- Se il telecomando non funziona o è posizionato in modo errato, premere il tasto Auto per attivare la modalità di funzionamento automatica.
- Il funzionamento automatico verrà attivato immediatamente dopo la pressione del tasto Auto Operation. Tuttavia, in questa modalità operativa non è possibile regolare la temperatura.
- L'indicatore POWER sull'unità interna lampeggerà fino a quando la modalità di funzionamento non viene selezionata automaticamente.
- Per cancellare il modo notturno, premere nuovamente il tasto.

### ■ Controllo Automatico Di Rimessa In Moto

- Se vi è un'interruzione di corrente, l'operazione verrà automaticamente riavviata nel modo di funzionamento e nella direzione del flusso d'aria precedenti quando la corrente viene ripristinata. Quando l'operazione non viene interrotta dal telecomando.
- Se si desidera che l'apparecchio non si rimetta in moto automaticamente dopo che viene ripristinata l'elettricità, spegnere l'interruttore dell'unità interna oppure l'interruttore generale.
- Se si desidera fare a meno del controllo automatico della rimessa in moto consultare il rivenditore autorizzato.
- Il controllo automatico di rimessa in moto non è utilizzabile quando il Timer oppure impostati.
- Una volta che il funzionamento è ripristinato, l'unità esterna riprende la sua funzione solo dopo 3~4 minuti.

### ■ Impostazione del timer

- Se si verifica una caduta di tensione, l'impostazione del timer verrà annullata. Al ripristino dell'alimentazione, azzerare il timer.

### ■ Tuoni e fulmini

- Questo condizionatore d'aria è dotato di un dispositivo di protezione dai picchi di tensione. Tuttavia, come ulteriore misura di protezione da danni dovuti a fulmini di forte intensità, si consiglia di spegnere l'apparecchio e di scollegarlo dalla presa elettrica.

### ■ Fluttuazione di tensione

- Se si verifica che il funzionamento dell'unità esterna si interrompe in modo frequente dovuto alla fluttuazione di tensione, rivolgersi al rivenditore autorizzato.

## RISPARMIO ENERGETICO E CONSIGLI

### ALCUNI CONSIGLI UTILI PER OTTENERE L'EFFICIENZA E LA FUNZIONALITÀ OTTIMALE.

#### ■ Impostazione della temperatura

- È possibile risparmiare circa il 10% di energia elettrica.
- Impostare la temperatura su un valore superiore o inferiore rispetto alla temperatura desiderata.

Raffreddamento: superiore di 1°C  
Riscaldamento: inferiore di 2°C

#### ■ Filtri dell'aria e filtri purificatori dell'aria

- Pulire il filtro dell'aria ogni 2 settimane e cambiare il filtro purificatore dell'aria ogni 6 mesi.
- Un filtro sporco rischia di ridurre l'azione di raffreddamento.

#### ■ Tenere chiuse porte e finestre

- In caso contrario, il rendimento di raffreddamento o riscaldamento sarà inferiore e si sprecherà energia elettrica.

#### ■ Unita' esterna

- Non bloccare le bocche di uscita dell'aria per evitare di ridurre l'azione di raffreddamento.

#### ■ Modo Timer

- Per evitare sprechi di energia elettrica, usare il timer quando si esce.

#### ■ Evitare la luce diretta del sole

- Tenere le tende chiuse per evitare l'ingresso di luce solare diretta durante il raffreddamento.

# LOCALIZZAZIONE DEI GUASTI

Prima di rivolgersi al rivenditore autorizzato, consultare le indicazioni.

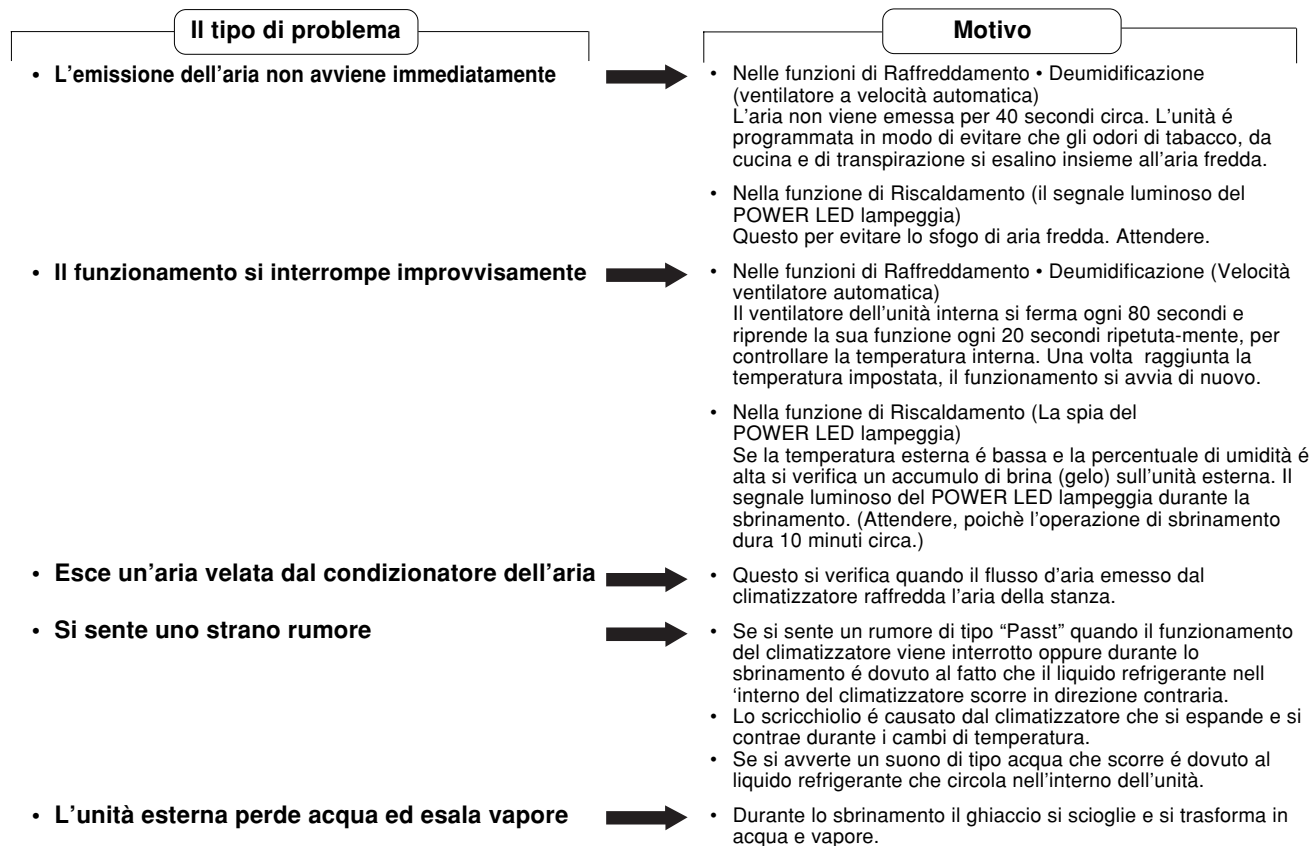
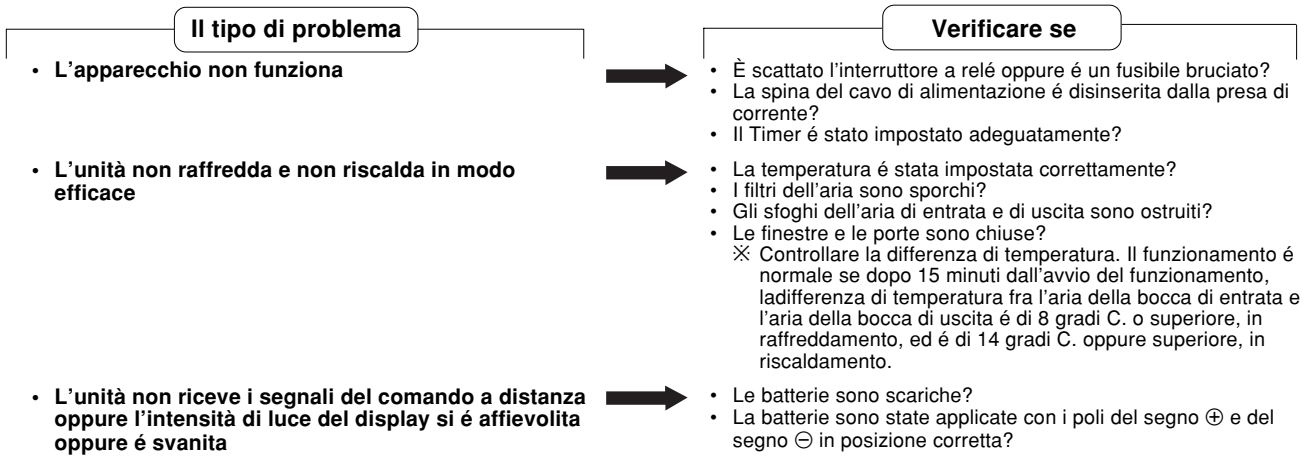

## ■ Chiamate immediatamente il rivenditore autorizzato

Se si verifica una delle seguenti condizioni, spegnere immediatamente l'interruttore generale e scollegare l'unità dalla presa elettrica, quindi contattare immediatamente il rivenditore.

- Durante il funzionamento si sentono rumori anomali.**
- Nel telecomando entra per errore acqua o materiale estraneo.**
- L'unità interna perde acqua.**
- Gli interruttori o i tasti non funzionano correttamente.**
- L'interruttore a relé scatta oppure il fusibile brucia di frequente.**
- Il filo elettrico e la spina diventano insolitamente caldi.**
- Si esala un odore di bruciato.**

## ■ Se lampeggia la spia LED Timer sull'unità interna

La spia LED Timer lampeggia per indicare una condizione anomala. Premere il tasto di controllo sul telecomando per 5 secondi. Verrà visualizzato un codice di errore.

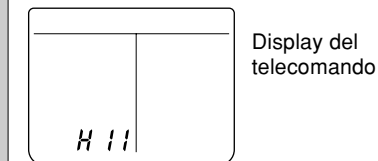

Premere TIMER o il tasto che identifica il codice di errore. Si udirà un segnale acustico (4 volte) corrispondente al codice di errore corretto mostrato. Spegner l'unità e scollegarla dalla presa elettrica. Comunicare il codice di errore ad un rivenditore autorizzato.

- È possibile ottenere un funzionamento temporaneo, dipende dalla scritta a 3 caratteri che appare.**

Caratteri che permettono di ottenere un funzionamento temporaneo	Possibili funzioni temporanee	Descrizione del funzionamento
H23	Raffreddamento	Funzionamento di emergenza con funzioni limitate
H27	Riscaldamento	(La spia del TIMER LED continua a lampeggiare.)
H28	Raffreddamento	

## ● Funzionamento temporaneo

- Premere il tasto **MODE** e selezionare Riscaldamento o Raffreddamento.
- Premere il tasto OFF/ON del funzionamento (Viene emesso un segnale acustico di tipo Bip. Bip. Bip. Bip.)
  - ✗ Questo funzionamento è utilizzato temporaneamente, nel contempo occorre provvedere alle riparazioni.

Σας ευχαριστούμε που επιλέξατε τη λιματιοκή μονάδα εσωτερικού χώρου της Panasonic.

## Περιεχόμενα

- ▶ ΧΑΡΑΚΤΗΡΙΣΤΙΚΑ ..... 61
- ▶ ΠΡΟΦΥΛΑΞΕΙΣ ΑΣΦΑΛΕΙΑΣ ..... 62
  - Προφυλάξεις εγκατάστασης
  - Προφυλάξεις κατά το χειρισμό
- ▶ ΟΝΟΜΑΣΙΑ ΤΩΝ ΕΞΑΡΤΗΜΑΤΩΝ .... 63~64
  - Εσωτερική μονάδα
  - Εξωτερική μονάδα
  - Παρελκόμενα
  - Τηλεχειριστήριο
- ▶ ΠΡΟΕΤΟΙΜΑΣΙΑ ΠΡΙΝ ΑΠΟ ΤΗ ΛΕΙΤΟΥΡΓΙΑ..... 65
  - Εσωτερική μονάδα
  - Τηλεχειριστήριο
- ▶ ΤΡΟΠΟΣ ΧΕΙΡΙΣΜΟΥ ..... 65~66
- ▶ ΡΥΘΜΙΣΗ ΤΟΥ ΧΡΟΝΟΔΙΑΚΟΠΤΗ ..... 67
- ▶ ΕΥΚΟΛΙΕΣ ΧΕΙΡΙΣΜΟΥ ..... 67
  - Ενισχυμένη Λειτουργία
  - Λειτουργία Λθόρυβη
  - Ιονιστή Λειτουργία
- ▶ ΦΡΟΝΤΙΔΑ ΚΑΙ ΣΥΝΤΗΡΗΣΗ ..... 68
  - αθαρσιμός της εσωτερικής μονάδας και του τηλεχειριστηρίου
  - αθαρσιμός του φίλτρου αέρα
  - αθαρσιμός του πρόσθιου καλύμματος
  - Φίλτρα Καθαρισμού Αέρα
  - Έλεγχος πριν την αρχή της σεζόν
  - Αν ο κλιματισμός δε χρησιμοποιείται για μεγάλο χρονικό διάστημα
  - Συνιστώμενοι έλεγχοι
- ▶ ΧΡΗΣΙΜΕΣ ΠΛΗΡΟΦΟΡΙΕΣ ..... 69
- ▶ ΣΥΜΒΟΥΛΕΣ ΓΙΑ ΕΞΟΙΚΟΝΟΜΗΣΗ ΕΝΕΡΓΕΙΑΣ ΚΑΙ ΑΠΟΔΟΤΙΚΟΤΕΡΗ ΛΕΙΤΟΥΡΓΙΑ .. 69
- ▶ ΕΠΙΛΥΣΗ ΠΡΟΒΛΗΜΑΤΩΝ ..... 70
  - Επικοινωνήστε αμέσως με τον αντιπρόσωπο

Σημείωση:

Πριν χρησιμο οτήσετε το κλιματιστικό σας, αρακαλούμε διαβάστε αυτές τις οδηγίες χειρισμού ροσεκτικά και κρατήσετε τις για μελλοντική αναφορά.

## ΧΑΡΑΚΤΗΡΙΣΤΙΚΑ

Δροσιά, ησυχία, άνεση από το Κλιματιστικό Μηχάνημα Βηματιστικής Λειτουργίας της Panasonic.

- ΦΩΤΕΙΝΟΠΛΗΚΤΡΟ  
Σας διευκολύει κατά τη χρήση στο σκοτάδι.  
(συμβουλευθείτε τη σελίδα 64)
- ΑΥΤΟΜΑΤΗ ΛΕΙΤΟΥΡΓΙΑ  
Ανίχνευση της θερμοκρασίας του εσωτερικού χώρου για την επιλογή της βέλτιστης λειτουργίας.  
(συμβουλευθείτε τη σελίδα 65)
- Κατακόρυφη/Οριζόντια Κίνηση Αέρα  
Αυτόματη κίνηση για κατακόρυφη και οριζόντια κατεύθυνση ρεύματος αέρα  
(συμβουλευθείτε τη σελίδα 66)
- ΛΕΙΤΟΥΡΓΙΑ Λθόρυβη  
Για την παροχή αθόρυβης λειτουργίας.  
(συμβουλευθείτε τη σελίδα 67)
- Ιονιστή ΛΕΙΤΟΥΡΓΙΑ  
παράγει αρνητικά ιόντα για καθαρό αέρα.  
(συμβουλευθείτε τη σελίδα 67)
- ΛΕΙΤΟΥΡΓΙΑ ΙΣΧΥΟΣ  
Για να λάβει το δωμάτιο σας σύντομα την επιθυμητή θερμοκρασία.  
(συμβουλευθείτε τη σελίδα 67)
- ΑΦΑΙΡΟΥΜΕΝΟ ΠΡΟΣΘΙΟ ΚΑΛΥΜΜΑ  
Για εύκολο και γρήγορο καθαρισμό (πλένεται).  
(συμβουλευθείτε τη σελίδα 68)
- ΦΙΛΤΡΟ ΚΑΤΕΧΙΝΗΣ ΚΑΘΑΡΙΣΜΟΥ ΑΕΡΟΣ  
Φίλτρο που παγιδεύει τη σκόνη, τον καπνό και τα μικρά σωματίδια που αιωρούνται στο δωμάτιο.  
Μπορεί επίσης να αποτρέψει την ανάπτυξη βακτηρίων και ιών που έχουν παγιδευτεί στο φίλτρο αυτό.  
(συμβουλευθείτε τη σελίδα 68)
- Τριπλό αποσμητικό φίλτρο  
Απορροφά τις οσμές που παράγονται από τις ταπετσαρίες, τα υλικά κατασκευής και το περιβάλλον διαβίωσης.  
(συμβουλευθείτε τη σελίδα 68)
- ΑΥΤΟΜΑΤΗ ΕΠΑΝΕΚΚΙΝΗΣΗ  
Η μονάδα επανεκκινείται αυτομάτως μετά από διακοπή ρεύματος.  
(συμβουλευθείτε τη σελίδα 69)
- ΦΙΛΙΚΟ ΠΡΟΣ ΤΟ ΠΕΡΙΒΑΛΛΟΝ  
(Για ψυκτικό μέσο: Μοντέλο R410A)  
Μηδενικό δυναμικό εκκένωσης και χαμηλό δυναμικό συνολικής θέρμανσης με τη χρήση ψυκτικού υγρού.

## ⚠ Προσοχή

- 1) Εάν το καλώδιο τροφοδοσίας έχει υποστεί ζημιά ή πρέπει να αντικατασταθεί, θα πρέπει να αντικατασταθεί από τον κατασκευαστή ή τον αντιπρόσωπο σέρβις ή άλλο ειδικευμένο τεχνικό, προκειμένου να αποφευχθούν οι κίνδυνοι.
- 2) Αφαιρέστε την πρίζα ρεύματος ή αποσυνδέστε την από την πρίζα πριν κάνετε σέρβις στη συσκευή αυτή.
- 3) Μην επιχειρήσετε να επισκευάσετε τη συσκευή μόνοι σας. Σε περίπτωση βλάβης της συσκευής αυτής, μην την επισκευάσετε εσείς. Καλέστε την αντιπροσωπεία πωλήσεων ή σέρβις για επισκευή.
- 4) Διακόψτε την τροφοδοσία ρεύματος (απομόνωση από την κύρια τροφοδοσία ρεύματος). Βγάλτε το ρευματολήπτη (φίς) από την πρίζα, ή κατεβάστε το μικροαυτόματο διακόπτη, ή κλείστε το μέσο διακοπής του ρεύματος προκειμένου να απομονώσετε τη σκευή από την παροχή ρεύματος δικτύου, στην περίπτωση έκτακτης ανάγκης.

## ⚠ Προσοχή

ΣΤΙΣ ΠΕΡΙΠΤΩΣΕΙΣ ΠΟΥ Η ΤΡΟΦΟΔΟΣΙΑ ΡΕΥΜΑΤΟΣ ΓΙΝΕΤΑΙ ΜΕ ΠΡΙΖΑ, ΑΠΣΥΝΔΕΕΤΕ ΤΟ ΦΙΣ ΤΟΥ ΚΑΛΩΔΙΟΥ ΡΕΥΜΑΤΟΣ ΑΠΟ ΤΗΝ ΠΡΙΖΑ ΟΤΑΝ Η ΣΥΣΚΕΥΗ ΔΕΝ ΛΕΙΤΟΥΡΓΕΙ.

Εκπεμπόμενος θόρυβος  
Η στάθμη της ηχητικής πίεσης A - σταθμική της συσκευής αυτής είναι κάτω των 70 dB (A) σύμφωνα με τις συνθήκες δοκιμής JIS C 9612.

Η μέγιστη ψυκτική αποδοτικότητα  
σε απόσταση 1 μ. από τη μονάδα

## ΣΗΜΑΝΤΙΚΟ

Η αντικατάσταση ή η τοποθέτηση πριζών ηλεκτρικού ρεύματος θα πρέπει να γίνεται αποκλειστικά από εξουσιοδοτημένους/ειδικευμένους τεχνικούς.

Τα σύρματα αυτού του καλωδίου ρεύματος φέρουν την παρακάτω χρωματική κωδικοποίηση:

Πρασινοκίτρινο	:	γείωση
Μπλε	:	ουδέτερος
Καφέ	:	φάση

“Καθώς τα χρώματα των συρμάτων του καλωδίου ρεύματος ενδέχεται να μην αντιστοιχούν με τις χρωματικές ενδείξεις που προσδιορίζουν τους ακροδέκτες της πρίζας σας, προχωρήστε ως εξής:

Το πρασινοκίτρινο καλώδιο θα πρέπει να συνδεθεί στην επαφή της πρίζας που φέρει το γράμμα E ή το σύμβολο ασφαλείας γείωσης ⊕ ή έχει πρασινοκίτρινο χρώμα.

Το μπλε καλώδιο θα πρέπει να συνδεθεί στην επαφή που φέρει το γράμμα N ή έχει μαύρο χρώμα.

Το καφέ καλώδιο θα πρέπει να συνδεθεί στην επαφή που φέρει το γράμμα L ή έχει κόκκινο χρώμα.”

## ΠΡΟΦΥΛΑΞΕΙΣ ΑΣΦΑΛΕΙΑΣ

Πριν χρησιμοποιήσετε το μηχάνημα, διαβάστε προσεκτικά τις ακόλουθες “προφυλάξεις ασφαλείας”.

- Για να αποφύγετε τραυματισμό, τραυματισμό τρίτων και υλικές ζημιές, θα πρέπει να ακολουθήσετε τις παρακάτω οδηγίες.
- Ο εσφαλμένος χειρισμός λόγω μη τήρησης των οδηγιών, θα έχει σαν συνέπεια την πρόκληση σωματικής βλάβης ή ζημίας, η σοβαρότητα της οποίας χαρακτηρίζεται ως ακολούθως:

### Προειδοποίηση

Η ένδειξη αυτή προειδοποιεί για το ενδεχόμενο θανάσιμου ή άλλου σοβαρού τραυματισμού.

### Προσοχή

Η ένδειξη αυτή προειδοποιεί για το ενδεχόμενο τραυματισμού ή υλικών ζημιών.

- Οι οδηγίες τις οποίες πρέπει να τηρήσετε, κατατάσσονται σύμφωνα με τα ακόλουθα σύμβολα:



Το σύμβολο αυτό (σε λευκό φόντο) υποδηλώνει ενέργεια η οποία ΑΠΑΓΟΡΕΥΕΤΑΙ.



Τα σύμβολα αυτά (σε μαύρο φόντο) υποδηλώνουν ενέργεια η οποία είναι ΥΠΟΧΡΕΩΤΙΚΗ.

## ■ Προφυλάξεις εγκατάστασης

### Προσοχή

- Μην τοποθετείτε, μην αφαιρείτε και μην επανατοποθετείτε τη μονάδα μόνοι σας. Εσφαλμένη εγκατάσταση μπορεί να προκαλέσει διαρροή, ηλεκτροπληξία ή πυρκαγιά. Παρακαλούμε συμβουλευθείτε τον εξουσιοδοτημένο αντιπρόσωπο ή ειδικό τεχνικό για τις εργασίες εγκατάστασης.

### Προσοχή



- Η κλιματιστική μονάδα θα πρέπει να είναι γειωμένη. Ανεπαρκής γείωση ενδέχεται να προκαλέσει ηλεκτροπληξία.
- Βεβαιωθείτε ότι οι σωληνώσεις αποστράγγισης είναι σωστά συνδεδεμένες. Διαφορετικά θα σημειωθεί διαρροή νερού.



- Μην εγκαθιστάτε τη μονάδα σε ενδεχομένως εκρηκτικές ατμοσφαιρικές συνθήκες. Διαρροή αερίων κοντά στη μονάδα θα μπορούσε να προκαλέσει πυρκαγιά.

## ■ Προφυλάξεις κατά το χειρισμό

### Προειδοποίηση

Το σύμβολο αυτό αποτελεί προειδοποίηση για ενδεχόμενο θανάσιμο ή σοβαρό τραυματισμό.



- Μη χρησιμοποιείτε την ίδια πρίζα και για άλλες συσκευές (πολύπριζο).
- Μην ξεκινάτε ή διακόπτετε τη λειτουργία της μονάδας βάζοντας ή βγάζοντας την από την πρίζα.
- Μη χειρίζεστε τη μονάδα με βρεγμένα χέρια.
- Μην καταστρέψετε το καλώδιο τροφοδοσίας ρεύματος και μην κάνετε επεμβάσεις σ' αυτό.
- Μην εισάγετε δάχτυλα, μολύβια ή άλλα παρόμοια αντικείμενα στις μονάδες, εσωτερικά ή εξωτερικά.
- Μην το εκθέτετε απευθείας στον κρύο αέρα για μεγάλες χρονικές περιόδους.



- Βάλτε τη συσκευή καλά στην πρίζα.
- Χρησιμοποιείτε μόνο το προβλεπόμενο καλώδιο τροφοδοσίας ρεύματος.



- Σε περίπτωση ανωμαλίας κατά τη λειτουργία της συσκευής (μυρωδιά καμένου και ούτω καθ' εξής) κλείστε τη μονάδα και βγάλτε την από την πρίζα.

### Προσοχή

Η ένδειξη ροειδοοιεί για το ενδεχόμενο τραυματισμού ή υλικών ζημιών.



- Μη βγάξετε το ρευματολήπτη από την πρίζα τραβώντας το καλώδιο.
- Μην πλένετε τη μονάδα με νερό.
- Μη το χρησιμοποιείτε για άλλους σκοπούς, όπως η συντήρηση.
- Μη χρησιμοποιείτε καυστήρες ή άλλο αντίστοιχο εξοπλισμό τοποθετημένο στο ρεύμα του αέρα.
- Μην κάθεστε επάνω στην εξωτερική μονάδα και μην τοποθετείτε αντικείμενα επάνω σ' αυτήν.



- Πριν από τον καθαρισμό κλείστε την πρίζα.
- Το δωμάτιο θα πρέπει να αερίζεται τακτικά.
- Προσέξτε εάν το ράφι τοποθέτησης έχει υποστεί οποιαδήποτε ζημιά μετά από μακρά περίοδο χρήσης.



- Διακόψτε την τροφοδοσία ρεύματος αν η μονάδα δεν πρόκειται να χρησιμοποιηθεί για μεγάλο χρονικό διάστημα.

## ΟΝΟΜΑΣΙΑ ΤΩΝ ΕΞΑΡΤΗΜΑΤΩΝ

### ■ Εσωτερική μονάδα

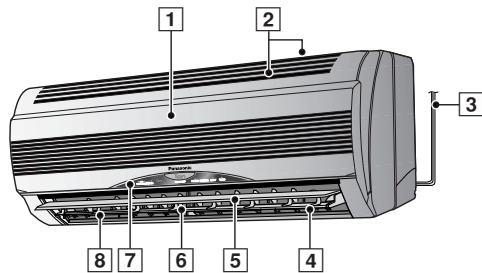

- 1 Πρόσθιο κάλυμμα
- 2 Θυρίδες εισαγωγής αέρα
- 3 αλώδιο τροφοδοσίας ρεύματος
- 4 Ιονιστής
- 5 Γρίλια κατακόρυφης κατεύθυνσης ρεύματος αέρα
- 6 Γρίλια οριζόντιας κατεύθυνσης ρεύματος αέρα
- 7 Πίνακας ενδείξεων
- 8 Θυρίδες εξαγωγής αέρα

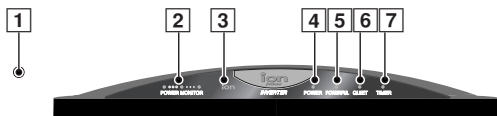

- 1 Πλήκτρο αυτόματης λειτουργίας  
(Όταν ανοίξετε το πρόσθιο κάλυμμα)
- 2 Λυχνίες Ανίχνευσης Ισχύος Ρεύματος – ΠΟΡΤΟΚΑΛΙ
  - Ανάβουν από ΧΑΜΗΛΑ (LOW) ως ΥΨΗΛΑ (HIGH) για να δείξουν την κατάσταση λειτουργίας του συμπιεστή.
  - Σβήνουν όταν σταματήσει ο συμπιεστής.
- 3 Ένδειξη Ενισχυμένης Ιονιστή – ΠΡΑΣΙΝΗ
- 4 Ένδειξη ρεύματος – ΠΡΑΣΙΝΗ
- 5 Ένδειξη Ενισχυμένης λειτουργίας – ΠΟΡΤΟΚΑΛΙ
- 6 Ένδειξη λειτουργίας Λθόρυβη – ΠΟΡΤΟΚΑΛΙ
- 7 Ένδειξη λειτουργίας Χρονοδιακόπτη – ΠΟΡΤΟΚΑΛΙ

- Εσωτερική μονάδα  
(Όταν ανοίξετε το πρόσθιο κάλυμμα)

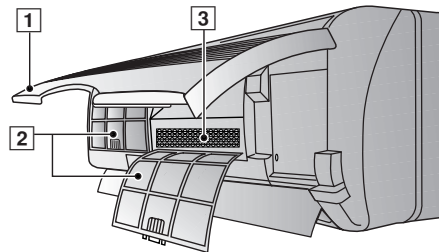

- 1 Πρόσθιο κάλυμμα
- 2 Φίλτρα αέρα
- 3 Φίλτρο καθαρισμού αέρα

### ■ Εξωτερική μονάδα

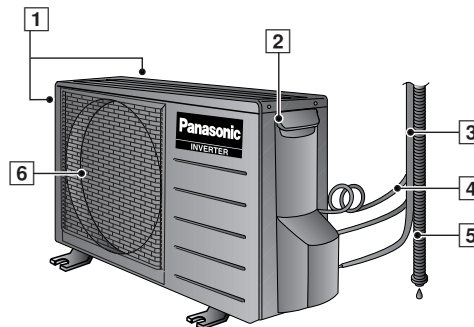

- 1 Θυρίδες εισαγωγής αέρα
- 2 Ακροδέκτης γείωσης  
(στο εσωτερικό του περιβλήματος)
- 3 Σωληνώσεις
- 4 αλώδιο σύνδεσης
- 5 Σωληνάκι αποστράγγισης
- 6 Θυρίδες εξαγωγής αέρα

### ■ Παρελκόμενα

- Τηλεχειριστήριο



- Αυτοκόλλητη Ταμπέλλα Ενδείξεων Τηλεχειριστηρίου

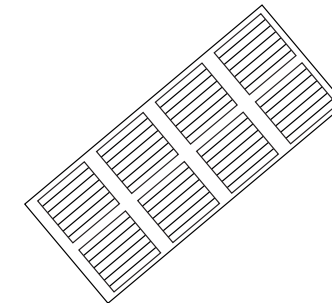

- κίτθνα σωλησίτθσθχ τθμψειςιστθςέω

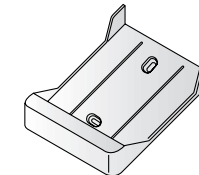

- Δύο μπαταρίες ξηρού τύπου R03 ή αντίστοιχες

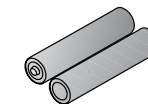

- Φίλτρα καοαριεμογ αεροε

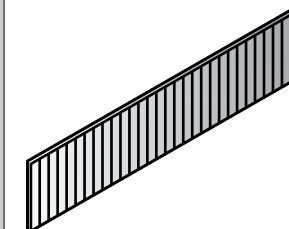

(Φίλτρα κατεχίνης καθαρισμού Αέρος)

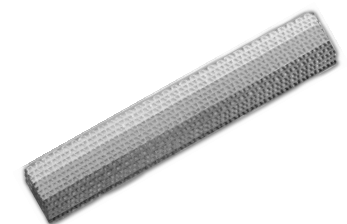

(Τριπλό αποσμητικό φίλτρο)



## ΟΝΟΜΑΣΙΑ ΤΩΝ ΕΞΑΡΤΗΜΑΤΩΝ

### ■ Τηλεχειριστήριο

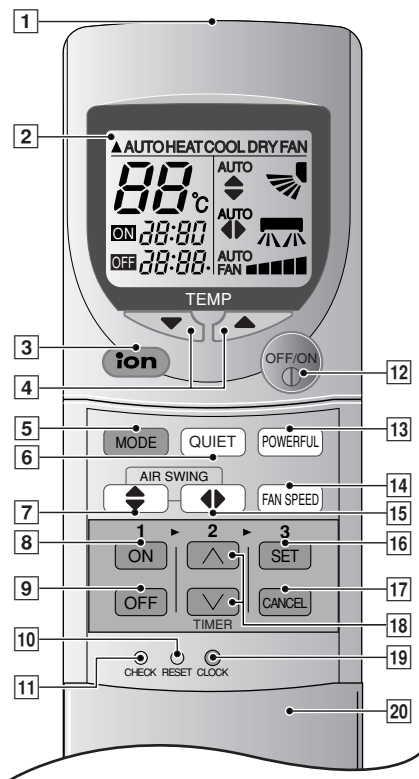

#### ● Σήμα τηλεχειριστηρίου.

- Δε θα πρέπει να υπάρχουν εμπόδια μεταξύ του πομπού του τηλεχειριστηρίου και του δέκτη στη μονάδα.
- Μέγιστη απόσταση: 10 μ.
- Ηχος λήψης σήματος
- Ένας σύντομος ήχος λήψης σήματος ή ένας παρατεταμένος ήχος λήψης σήματος.

#### ● Σημειώσεις για το τηλεχειριστήριο.

- Μην αφήνετε το τηλεχειριστήριο να πέσει και μην το πετάτε.
- Μην αφήνετε το τηλεχειριστήριο να βραχεί.
- Ορισμένοι λαμπτήρες φθορισμού ενδέχεται να επηρεάσουν τη λήψη σήματος. Παρακαλούμε συμβουλευθείτε τον αντιπρόσωπο σας.

- 1 Πομπός σήματος
- 2 Φωτεινή ένδειξη λειτουργίας
- 3 Πλήκτρο λειτουργίας Ιονιστή
- 4 Πλήκτρο ρύθμισης θερμοκρασίας χώρου (ΦΩΤΕΙΝΟΠΛΗΚΤΡΟ)
- 5 Πλήκτρο επιλογής λειτουργίας
- 6 Πλήκτρο Λθόρυβη λειτουργία
- 7 Κουμπί Κατακόρυφης Κατεύθυνσης Ροής Αέρα
- 8 Πλήκτρο ενεργοποίησης χρονοδιακόπτη (ON- TIMER)
- 9 Πλήκτρο απενεργοποίησης χρονοδιακόπτη (OFF- TIMER)
- 10 Επαφές επαναφοράς  
(Για να διαγράψετε τη μνήμη πιέστε με ένα αιχμηρό αντικείμενο)
- 11 Σημείο ελέγχου  
Να χρησιμοποιείται μόνο από τον τεχνικό του σέρβις.
- 12 Πλήκτρο ON/OFF (ΦΩΤΕΙΝΟΠΛΗΚΤΡΟ)
- 13 Πλήκτρο λειτουργίας ισχύος (Powerful)
- 14 Πλήκτρο επιλογής ταχύτητας ανεμιστήρα
- 15 Κουμπί Οριζόντιας Κατεύθυνσης Ροής Αέρα
- 16 Πλήκτρο ρύθμισης χρονοδιακόπτη
- 17 Πλήκτρο ακύρωσης χρονοδιακόπτη
- 18 Πλήκτρο ρύθμισης της ώρας
- 19 Πλήκτρο χρόνου
- 20 Καπάκι Τηλεχειριστηρίου

#### ● Πώς να τοποθετήσετε τις μπαταρίες

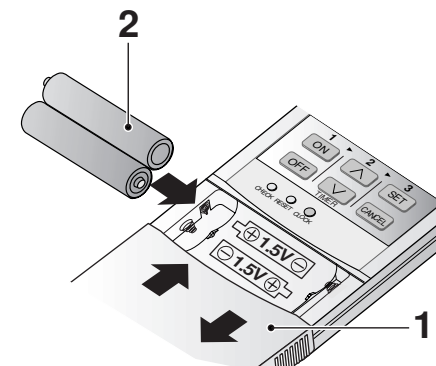

**1** Σύρετε το καπάκι του τηλεχειριστηρίου πλήρως προς τα κάτω

#### **2** Τοποθετήστε τις μπαταρίες

- Βεβαιωθείτε ότι η κατεύθυνσή του είναι σωστή
- Η ένδειξη 12.00 στην οθόνη αναβοσβήνει
- Ρυθμίστε αμέσως την τρέχουσα ώρα (CLOCK) για να αποφύγετε το άδειασμα των μπαταριών.

#### ● Σχετικά με τις μπαταρίες:

- Η διάρκεια ζωής των μπαταριών είναι περίπου ένας χρόνος.

#### ● Για την αντικατάσταση των μπαταριών, ακολουθήστε τις παρακάτω οδηγίες:

- Αντικαταστήστε με καινούργιες, ίδιου τύπου μεταξύ τους.
- Μη χρησιμοποιείτε επαναφορτιζόμενες μπαταρίες (Ni-Cd).
- Βγάλτε τις μπαταρίες αν η κλιματιστική μονάδα δεν πρόκειται να χρησιμοποιηθεί για μεγάλο χρονικό διάστημα.

## ΠΡΟΕΤΟΙΜΑΣΙΑ ΠΡΙΝ ΑΠΟ ΤΗ ΛΕΙΤΟΥΡΓΙΑ

### ■ Εσωτερική μονάδα

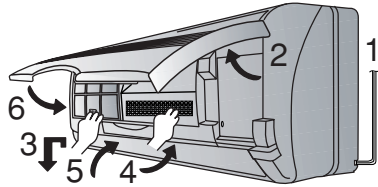

- 1 Συδέστε το καλώδιο τροφοδοσίας με μία ανεξάρτητη γηή ηλεκτρικού ρεύματος
- 2 Ανοίξτε το πρόσθιο κάλυμμα
- 3 Αφαιρέστε τα φίλτρα αέρα
- 4 Τοποθετήστε τα φίλτρα καθαρισμού αέρα στη θέση τους
- 5 Εισάγετε τα φίλτρα αέρα
- 6 λείστε το πρόσθιο κάλυμμα

### ■ Τηλεχειριστήριο

– Για να ρυθμίσετε την τρέχουσα ώρα

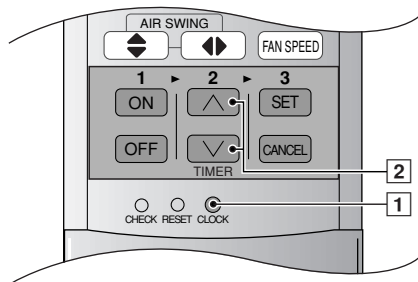

- 1 Πατήστε το [1].
- 2 Στη συνέχεια πατήστε το [2] για να αυξήσετε ή να μειώσετε την ώρα.
- 3 Πατήστε και πάλι το [1].  
Θα εμφανιστεί στην οθόνη η ώρα που έχει ρυθμιστεί.

## ΤΡΟΠΟΣ ΧΕΙΡΙΣΜΟΥ

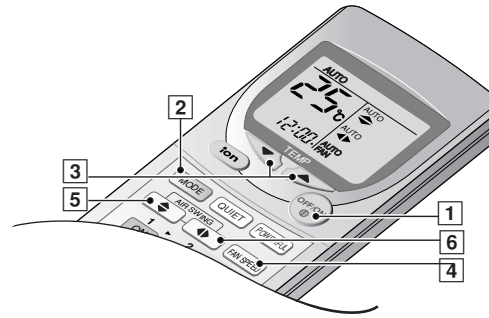

- Για να ξεκινήσετε τη λειτουργία
  - Πατήστε το [1].
  - Θα ανάψει η ένδειξη POWER (Ισχύς) (πράσινη) στην εσωτερική μονάδα.  
(Η ενδεικτική λυχνία αναβοσβήνει όταν η θερμοκρασία του δωματίου είναι χαμηλή όταν αρχίζει η λειτουργία θέρμανσης ή όταν επιλέγετε κάποιο πρόγραμμα λειτουργίας κατά τη διάρκεια της Αυτόματης Λειτουργίας.)  
Οι λάμπες ανίχνευσης ισχύος ανάβουν για να δείξουν την κατάσταση της λειτουργίας του συμπιεστή.
  - Για να σταματήσετε τη λειτουργία πιέστε μία ακόμη φορά.
- Ορισμός της λειτουργίας
  - Πατήστε το [2] για να επιλέξετε:-

AUTO	–	Αυτόματη Λειτουργία
HEAT	–	Λειτουργία Θέρμανσης
COOL	–	Λειτουργία Ψύξης
DRY	–	Λειτουργία Ελαφράς Ξήρανσης
FAN	–	Λειτουργία Ανεμιστήρα

- Ρύθμιση της θερμοκρασίας
  - Πατήστε το [3] για να αυξήσετε ή να ελαττώσετε τη θερμοκρασία.
  - Η θερμοκρασία μπορεί να ρυθμιστεί μεταξύ 16°C ~ 30°C.  
(Δεν μπορεί να μεταβληθεί η ρύθμισή του κατά τη διάρκεια της Λειτουργίας του Ανεμιστήρα).
  - Προκαθορισμένη θερμοκρασία:

HEAT	:	20°C ~ 24°C
COOL	:	26°C ~ 28°C
DRY	:	χαμηλότερα από τη θερμοκρασία του δωματίου

- Αυτόματη Λειτουργία
  - Στην αρχή της Αυτόματης Λειτουργίας, επιλέγεται αυτόματα η Λειτουργία Θέρμανσης, Ψύξης ή Ελαφράς Ξήρανσης ανάλογα με την εξωτερική θερμοκρασία, την εσωτερική θερμοκρασία και την θερμοκρασία που έχετε ρυθμισμένη στη συσκευή.
  - Η κατάσταση λειτουργίας αλλάζει κάθε μισή ώρα, όταν είναι απαραίτητο.

(Πχ) Ρυθμίζοντας τη Θερμοκρασία στους 25°C

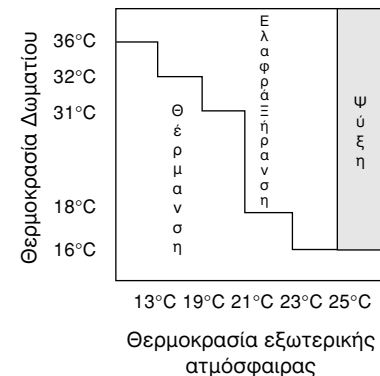

### ■ Ρύθμιση της ταχύτητας του ανεμιστήρα

- Πατήστε το [4] για να επιλέξετε:-  
Υπάρχουν πέντε στάδια ταχύτητας του ανεμιστήρα εκτός από την Αυτόματη Ταχύτητα Ανεμιστήρα.

AUTO

FAN – Θέρμανση

Όταν η θερμοκρασία του εξερχόμενου αέρα αυξάνεται, η ταχύτητα του ανεμιστήρα αυξάνεται.

Ψύξη ● Ελαφρά Ξήρανση

Αλλάζει την ταχύτητα του ανεμιστήρα για να παραχθεί ένα δροσερό αεράκι. Ο αέρας αρχίζει να βγαίνει περίπου 40 δευτερόλεπτα μετά την εκκίνηση της λειτουργίας Ψύξης ή Ελαφράς Ξήρανσης

### ■ Ρύθμιση της κατακόρυφης ροής αέρα

- Πατήστε το [5] για να επιλέξετε:-

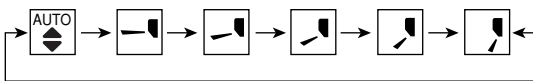

- Για τη λειτουργία ΨΥΞΗΣ/ΑΦΥΓΡΑΝΣΗΣ. Ταλάντευση επάνω/κάτω αυτόματα.



- Για τη λειτουργία ΘΕΡΜΑΝΣΗΣ. Όταν η θερμοκρασία αέρα εξόδου είναι χαμηλή, όπως συμβαίνει κατά την έναρξη της διαδικασίας θέρμανσης, ο αέρας κυκλοφορεί οριζόντιο επίπεδο. Καθώς αυξάνεται η θερμοκρασία, ο ζεστός αέρας κυκλοφορεί με διεύθυνση προς τα κάτω.

### ● Εύρος ρύθμισης της γρίλιας

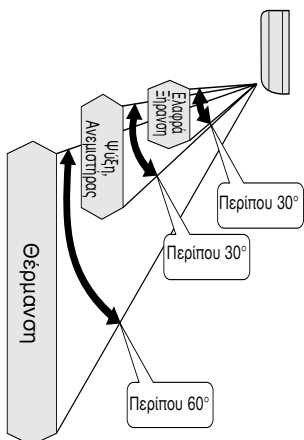

- Το εύρος ρύθμισης είναι διαφορετικό για κάθε λειτουργία π.χ. Θέρμανσης, Ψύξης και Ελαφράς Ξήρανσης (Αριστερή εικόνα)
- Η κλίση που φαίνεται στο τηλεχειριστήριο είναι διαφορετική από την πραγματική κλίση στην εσωτερική μονάδα.
- Η κλίση της κατακευθντικής γρίλιας αλλάζει αυτόματα για να εμποδίσει την συμπύκνωση κατά τις λειτουργίες Ψύξης και Ελαφράς Ξήρανσης.
- Όταν σταματήσει η λειτουργία, η κατακευθντική γρίλια κλείνει αυτόματα.

※ Στην παραπάνω κλίμακα η ρύθμιση της γρίλιας μπορεί να γίνει σε πέντε θέσεις.

### ● Σημειώσεις

- Μην ρυθμίζετε τη γρίλια κατακόρυφης κατεύθυνσης του ρεύματος αέρα προς τα κάτω κατά τις λειτουργίες Ψύξης και Ελαφράς Ξήρανσης. Σταγόνες νερού μπορεί να συμπυκνωθούν επάνω στη θυρίδα εξόδου αέρα και να στάζουν κάτω.
- Χρησιμοποιείτε το τηλεχειριστήριο για να αλλάξετε την γρίλια κατακόρυφης κατεύθυνσης ρεύματος αέρα. Αν χρησιμοποιήσετε τα χέρια σας για να ρυθμίσετε την κατεύθυνση μπορεί να προκαλέσετε δυσλειτουργία. Αν συμβεί αυτό, σταματήστε τη λειτουργία αμέσως και επανεκκινήστε.

### ■ Ρύθμιση της διεύθυνσης οριζόντιας ροής αέρα

- Πατήστε το [6] για να επιλέξετε:-

Οριζόντια κατεύθυνση παροχής αέρα	Εσωτερική μονάδα	
	Τηλεχειριστήριο	



- Για τη λειτουργία ΨΥΞΗΣ/ΑΦΥΓΡΑΝΣΗΣ. Ταλάντευση επάνω/κάτω αυτόματα.



- Για τη λειτουργία ΘΕΡΜΑΝΣΗΣ (HEAT). Όταν η Θερμοκρασία του αέρα είναι χαμηλή, ο αέρας διοχετεύεται στη θέση . Όταν η Θερμοκρασία αυξάνεται, το πτερύγιο ταλαντεύεται προς την οριζόντια θέση, με σταθερή ταχύτητα.

### ● Χρησιμοποιήστε αυτό το κλιματιστικό στις παρακάτω συνθήκες: (Μονάδα σε °C)

DBT: θερμοκρασία ξηρού WBT: θερμοκρασία υγρού	Εσωτερική		Εξωτερική	
	DBT	WBT	DBT	WBT
Μέγιστη θερμοκρασία-ψύξη (Μέγιστη θερμοκρασία-θέρμανση)	32 (30)	23 (-)	43 (24)	26 (18)
Ελάχιστη θερμοκρασία-ψύξη (Ελάχιστη θερμοκρασία-θέρμανση)	16 (2)	11 (-)	16 (-5)	11 (-6)

### ● Σημειώσεις

- Αν δε χρησιμοποιήσετε την κλιματιστική μονάδα για μεγάλο χρονικό διάστημα, κλείστε το διακόπτη λειτουργίας ON/OFF. Αν ο διακόπτης λειτουργίας παραμείνει στη θέση ON, καταναλώνεται ενέργεια περίπου 2,8 Watt ακόμα και όταν η κλιματιστική μονάδα έχει σβήσει από το τηλεχειριστήριο.
- Αν γίνει στιγμιαία διακοπή του ρεύματος στη μονάδα, η λειτουργία θα ξαναρχίσει μετά από 3 λεπτά.

### ● Πληροφορίες για το χειρισμό

#### COOL – Λειτουργία Ψύξης

- Για να ψυχθεί το δωμάτιο σύμφωνα με την ρύθμιση που έχετε επιλέξει.

#### AUTO – Αυτόματη Λειτουργία

- Ανίχνευση της θερμοκρασίας του εσωτερικού χώρου για την επιλογή της βέλτιστης λειτουργίας.
- Κατά τη λειτουργία AUTO (Αυτόματη) η θερμοκρασία δεν προβάλλεται στο τηλεχειριστήριο.

#### DRY – Λειτουργία Ελαφράς Ξήρανσης

- Αφυγραίνει τον χώρο ενώ κρατάει σταθερά τη ρυθμισμένη θερμοκρασία. Η λειτουργία Ελαφράς Ξήρανσης συνιστάται κατά την περίοδο των βροχών.
- Αν η θερμοκρασία δωματίου υπερβαίνει την ρυθμισμένη θερμοκρασία, η λειτουργία αλλάζει σε Ψύξη.
- Η ταχύτητα του ανεμιστήρα είναι αρκετά χαμηλή κατά τη λειτουργία Ελαφράς Ξήρανσης.
- Η υγρασία μπορεί να μην μειωθεί όταν η εσωτερική θερμοκρασία είναι χαμηλότερη από τη θερμοκρασία που έχει ρυθμιστεί στο τηλεχειριστήριο.

#### HEAT – Λειτουργία Θέρμανσης

- Για να θερμανθεί το δωμάτιο σύμφωνα με την ρύθμιση που έχετε επιλέξει.
- Η θερμότητα λαμβάνεται από την εξωτερική ατμόσφαιρα για να θερμάνει το δωμάτιο. Όταν η εξωτερική θερμοκρασία περιβάλλοντος πέσει, η θερμαντική ικανότητα της μονάδας μπορεί να μειωθεί. Συνιστάται να χρησιμοποιήσετε ένα πρόσθετο θερμαντικό σώμα όταν η εξωτερική θερμοκρασία περιβάλλοντος είναι χαμηλή.

#### FAN – Λειτουργία Ανεμιστήρα

- Προκαλεί την κυκλοφορία του αέρα σε όλο το δωμάτιο.
- Καθαρίζει και απαλλάσσει τον αέρα από δυσάρεστες οσμές αν χρησιμοποιείται το φίλτρο καθαρισμού του αέρα. Η λειτουργία Ανεμιστήρα συνιστάται σε εποχές κατά τις οποίες δεν χρησιμοποιείται ούτε η Θέρμανση ούτε η Ψύξη.

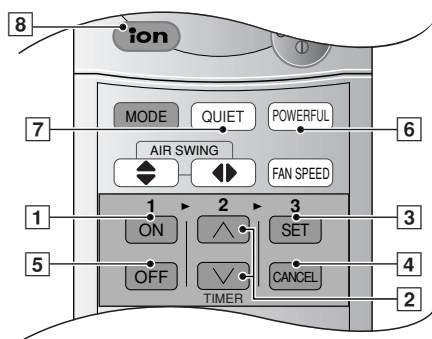

## ΡΥΘΜΙΣΗ ΤΟΥ ΧΡΟΝΟΔΙΑΚΟΠΤΗ

Προτού ρυθμίσετε το χρονοδιακόπτη, βεβαιωθείτε ότι η τρέχουσα ώρα είναι σωστά ρυθμισμένη. Η ρύθμιση του χρονοδιακόπτη δεν είναι δυνατή αν η ένδειξη ώρας αναβοσβήνει.

### ■ Λειτουργία ON-TIMER (Χρονοδιακόπτης έναρξης λειτουργίας)

Για να ξεκινήσετε τη λειτουργία του κλιματιστικού αυτόματα.

- Πατήστε το [1] για να ορίσετε τη λειτουργία.
- Πατήστε το [2] για να αυξήσετε ή να μειώσετε το χρόνο.
- Στη συνέχεια πατήστε το [3].
- Για να ακυρώσετε τη λειτουργία αυτή, πατήστε το [4].

### ■ Λειτουργία OFF-TIMER (Χρονοδιακόπτης τερματισμού λειτουργίας)

Για να σταματήσετε τη λειτουργία του κλιματιστικού αυτόματα.

- Πατήστε το [5] για να ορίσετε τη λειτουργία.
- Πατήστε το [2] για να αυξήσετε ή να μειώσετε το χρόνο.
- Στη συνέχεια πατήστε το [3].
- Για να ακυρώσετε τη λειτουργία αυτή, πατήστε το [4].

### ● Λεπτομέρειες για τη λειτουργία χρονοδιακόπτη

- Όταν ρυθμιστεί το ON - Timer, η λειτουργία θα αρχίσει πριν από την προκαθορισμένη ώρα. Αυτό συμβαίνει για να προλάβει η θερμοκρασία του δωματίου να φθάσει την ρυθμισμένη θερμοκρασία την ώρα που έχει προγραμματιστεί (το πολύ 35 λεπτά νωρίτερα).
- Μόλις ρυθμιστεί το ON - Timer, η λειτουργία θα αρχίζει καθημερινά την ώρα που έχετε επιλέξει.
- Δεν απεικονίζεται η τρέχουσα ώρα όταν έχει γίνει ρύθμιση χρονοδιακόπτη.
- Όταν χρησιμοποιούνται ταυτόχρονα και οι δύο χρονοδιακόπτες, η ένδειξη λειτουργίας ΧΡΟΝΟΔΙΑΚΟΠΤΗ στην εσωτερική μονάδα παραμένει αναμμένη ακόμη και αν η λειτουργία σταματήσει από το Χρονοδιακόπτη Τερματισμού Λειτουργίας (OFF-TIMER).

## ΕΥΚΟΛΙΕΣ ΧΕΙΡΙΣΜΟΥ

### ■ Ενισχυμένη Λειτουργία

Για να επιτευχθεί γρήγορα η θερμοκρασία που ορίσατε.

- Χρησιμοποιείται το χειμώνα για να ζεσταθείτε γρήγορα κατά την επιστροφή σας στο σπίτι (Λειτουργίες Θέρμανσης + Ισχύος)
- Χρησιμοποιείται το καλοκαίρι για να δροσιστείτε μετά από ένα ζεστό μπάνιο (Λειτουργίες Ψύξης + Ισχύος).
- Πατήστε το [6].
- ✳ Θα ανάψει η ένδειξη Ενισχυμένης λειτουργίας (Πορτοκαλί) στην εσωτερική μονάδα.
- Πατήστε και πάλι για να wakυρωθεί η λειτουργία αυτή.

### ● Σημείωση

- Η ρύθμιση της θερμοκρασίας και της ταχύτητας του ανεμιστήρα αλλάζει αυτόματα για να θερμάνει, να ψύξει ή να αφυγράνει το δωμάτιο γρήγορα.

Λειτουργία		Θερμοκρασία	Ταχύτητα Ανεμιστήρα
Αυτόματη Λειτουργία	Θέρμανσης	3,5°C ωγθμήτεςθ	Ελαφρά ισχυρότερο
	Ψύξης	2°C ψανθμήτεςθ (για τα περτα 20 μεπτι)	
	Ελαφράς Ξήρανσης	1°C ψανθμήτεςθ (για τα περτα 20 μεπτι)	

### ■ Λθόρυβη λειτουργία

Για την παροχή αθόρυβης λειτουργίας.

- Πατήστε το [7].
- ✳ Θα ανάψει η ένδειξη Λθόρυβη λειτουργίας στην εσωτερική μονάδα.
- Πατήστε και πάλι για να wakυρωθεί η λειτουργία αυτή.

### ● Πληροφορίες για το χειρισμό

- Ο θόρυβος εξαιτίας της ροής αέρα μειγνεται κατά τη διάρκεια της λειτουργίας.

### ■ Ιονιστή Λειτουργία

παράγει αρνητικά ιόντα για καθαρό αέρα.

- Πατήστε το [8].
- ✳ Θα ανάψει η ένδειξη Ιονιστή λειτουργίας στην εσωτερική μονάδα.
- Πατήστε και πάλι για να wakυρωθεί η λειτουργία αυτή.

### ● Πληροφορίες για το χειρισμό

- Κλιματιστικό σε λειτουργία (ON):  
Παρέχει αρνητικά ιόντα κατά τη διάρκεια της λειτουργίας.
- Κλιματιστικό εκτός λειτουργία (OFF):  
Παρέχει αρνητικά ιόντα κατά τη λειτουργία Ανεμιστήρα (FAN).
- Εάν αναβοσβήνει, πατήστε το [8] δύο φορές..  
Εάν ακόμη αναβοσβήνει, καλέστε το Σέρβις.



## ΦΡΟΝΤΙΔΑ ΚΑΙ ΣΥΝΤΗΡΗΣΗ

### ■ αθαρισμός της εσωτερικής μονάδας και του τηλεχειριστηρίου

- Σκουπίστε ελαφρά με στεγνό και μαλακό πανί.
- Μην χρησιμοποιείτε νερό πιο ζεστό από τους 40°C ή υγρό στίλβωσης για τον καθαρισμό της μονάδας.

### ■ αθαρισμός του φίλτρου αέρα

(Σύσταση:- Εάν η μονάδα λειτουργεί σε περιβάλλον με σκόνη, να καθαρίζετε τα φίλτρα κάθε δύο εβδομάδες. Η συνεχής χρήση βρώμικων φίλτρων ελαττώνει την απόδοση ψύξης ή θέρμανσης)

- 1 Αφαιρέστε τη σκόνη με ηλεκτρική σκούπα.
  - 2 Πλύνετε το πίσω μέρος του φίλτρου αέρα με νερό.
  - 3 Αν το φίλτρο είναι πολύ λερωμένο, πλύνετέ το με σαπούνι ή ελαφρό απορρυπαντικό οικιακής χρήσης.
  - 4 Αφήστε το να στεγνώσει και επανατοποθετήστε το. Βεβαιωθείτε ότι η ένδειξη [FRONT] είναι στραμμένη προς τα εσάς.
    - ✗ ατεστραμμένο φίλτρο αέρα.Επικοινωνήστε με τον πλησιέστερο αντιπρόσωπο. Κωδ. εξαρτήματος CWD001047.
- Μην χρησιμοποιείτε βενζίνη, διαλυτικό, σκληρή σκόνη καθαρισμού ή πανί εμβαπτισμένο σε καυστικά χημικά για τον καθαρισμό της μονάδας.

### ■ αθαρισμός του πρόσθιου καλύμματος

(Θα πρέπει να αφαιρεθεί πριν από το πλύσιμο του)

- 1 Ανασηκώστε το μπροστινό καπάκι υψηλότερα από την οριζόντια θέση και έλξτε το για να το αφαιρέσετε.
- 2 Πλύνετε ελαφρά με σφουγγάρι
  - Μην πιέζετε υπερβολικά το πρόσθιο κάλυμμα κατά το πλύσιμο
  - Όταν χρησιμοποιείτε καθαριστικά υγρά καυζίνας (ουδέτερα καθαριστικά), να ξεπλένετε σχολαστικά.
  - Μην στεγνώνετε το πρόσθιο κάλυμμα απευθείας κάτω από ηλιακό φως.
- 3 Για να στερεώσετε το μπροστινό καπάκι, σηκώστε το μπροστινό καπάκι στην οριζόντια θέση, αντιστοιχίστε το τμήμα που προεξέχει στην εσωτερική μονάδα στο σημείο στήριξης και σπρώξτε το στη θέση του.

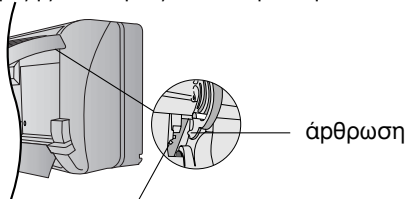

Βάση της εσωτερικής μονάδας

### ■ Φίλτρα Καθαρισμού Αέρα

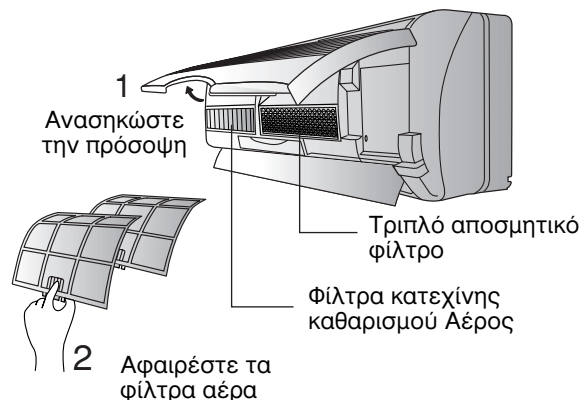

- Τριπλό αποσμητικό φίλτρο
  - Απορροφά τις οσμές που παράγονται από τις ταπετσαρίες, τα υλικά κατασκευής και το περιβάλλον διαβίωσης.
  - Επαναχρησιμοποιούμενο.
  - Καθαρίστε με ηλεκτρική σκούπα, αφήστε το για 6 ώρες στον ήλιο και τοποθετήστε το πάλι στη θέση του. (Συνιστάται: κάθε 6 μήνες)
- Φίλτρα κατεχίνης καθαρισμού Αέρος
  - Το φίλτρο είναι επικαλυμμένο με catechin προκειμένου να αποφευχθεί η ανάπτυξη βακτηρίων και ιών.
  - Επαναχρησιμοποιούμενο.
  - Καθαρίστε με ηλεκτρική σκούπα και τοποθετήστε το πάλι στη θέση του. (Συνιστάται: κάθε 6 μήνες)
- Συνιστάται η αλλαγή των φίλτρων αυτών κάθε χρόνια. Να μην επαναχρησιμοποιείτε κατεστραμμένα φίλτρα. Αγοράστε ένα νέο φίλτρο από την πλησιέστερη αντιπροσωπεία. Φίλτρο καθαρισμού αέρα με catechin, Αρ.: CZ-SF70P Τριπλό αποσμητικό φίλτρο, Αρ.: CZ-SFD72P
- Εάν λειτουργείτε το κλιματικό με βρώμικα φίλτρα:
  - Ο αέρας δεν καθαρίζεται
  - Η ψυκτική ικανότητα μειώνεται
  - Εκλύεται δυσάρεστη οσμή

### ■ Έλεγχος πριν την αρχή της σεζόν

- Ο αέρας που εκλύεται είναι ψυχρός/θερμός; Η λειτουργία είναι κανονική εάν, 15 λεπτά μετά από την έναρξη λειτουργίας, η διαφορά μεταξύ της θερμοκρασίας στα σημεία εισόδου και εξόδου του αέρα είναι:-

COOL – 8°C ή περισσότερο  
HEAT – 14°C ή περισσότερο

- Υπάρχουν αντικείμενα που να εμποδίζουν τις θυρίδες εισαγωγής και εξαγωγής αέρα;
- Είναι σε καλή κατάσταση οι μπαταρίες του τηλεχειριστηρίου; Αν η οθόνη στο τηλεχειριστήριο αναβοσβήνουν ή δείχνει εξασθ ενημένη, αντικαταστήστε τις μπαταρίες

### ■ Αν ο κλιματισμός δε χρησιμοποιείται για μεγάλο χρονικό διάστημα

- 1 Για να στεγνώσετε τα εσωτερικά μέρη της εσωτερικής μονάδας, λειτουργήστε τη μονάδα για 2 - 3 ώρες χρησιμοποιώντας:-

Λειτουργία FAN (ανεμιστήρα)

- 2 Θέστε την παροχή ρεύματος εκτός λειτουργίας και αποσυνδέστε την πρίζα. Σημείωση: Εάν η μονάδα δεν τεθεί εκτός λειτουργίας από το τηλεχειριστήριο, η λειτουργία της θα εκκινηθεί μόλις συνδέσετε την πρίζα (επειδή η μονάδα είναι εφοδιασμένη με Χειριστήριο Αυτόματης Εκκίνησης).
- 3 Αφαιρέστε τις μπαταρίες από το τηλεχειριστήριο.

### ■ Συνιστώμενοι έλεγχοι

- Μετά από παρατεταμένη χρήση, η μονάδα θα λερωθεί και θα μειωθεί η απόδοσή της. Ανάλογα με τις συνθήκες λειτουργίας, μια βρώμικη μονάδα ενδέχεται να εκλύει οσμές και η σκόνη ενδέχεται να μολύνει το σύστημα αφύγρασης. Ως εκ τούτου, εκτός από τον τακτικό καθαρισμό συνιστάται η διενέργεια εποχιακής επιθεώρησης. (Συμβουλευτείτε έναν εξουσιοδοτημένο αντιπρόσωπο).

## ΧΡΗΣΙΜΕΣ ΠΛΗΡΟΦΟΡΙΕΣ

### ■ Πλήκτρο αυτόματης λειτουργίας

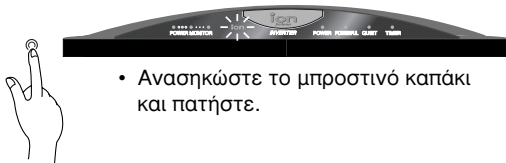

- Ανασηκώστε το μπροστινό καπάκι και πατήστε.

### ● Αυτόματη λειτουργία

- Εάν το τηλεχειριστήριο δεν λειτουργεί ή το έχετε χάσει, πατήστε το κουμπί Αυτόματης Λειτουργίας για να εκκινηθεί η Αυτόματη λειτουργία.
- Η αυτόματη λειτουργία θα ενεργοποιηθεί αμέσως μόλις πατήσετε το πλήκτρο αυτόματης λειτουργίας. Ωστόσο, η θερμοκρασία δεν μπορεί να ρυθμιστεί ενόσω είναι ενεργοποιημένη αυτή η λειτουργία.
- Η ένδειξη ρεύματος στην εσωτερική μονάδα αναβοσβήνει, μέχρι να γίνει αυτόματη επιλογή λειτουργίας.
- Πατήστε και πάλι για να wakυρωθεί η λειτουργία αυτή.

### ■ Αυτόματη επανεκκίνηση

- Αν γίνει διακοπή ρεύματος, η λειτουργία θα επανεκκινήσει αυτόματα με τον προηγούμενο τρόπο λειτουργίας και κατεύθυνση ρεύματος αέρα όταν αποκατασταθεί το ρεύμα. (Όταν η λειτουργία δεν έχει σταματήσει από το τηλεχειριστήριο).
- Αν δεν θέλετε να συνεχίσει αυτόματα να λειτουργεί η μονάδα μετά την αποκατάσταση του ρεύματος, πρέπει να κλείσετε το διακόπτη λειτουργίας επάνω στην εσωτερική μονάδα, ή να τη βγάλετε από τη πρίζα.
- Αν δεν επιθυμείτε τη λειτουργία Αυτόματης Επανεκκίνησης (Auto Restart Control), επικοινωνήστε με τον αντιπρόσωπό σας.
- Η Λειτουργία Αυτόματης Επανεκκίνησης δεν είναι διαθέσιμη όταν έχει τεθεί σε λειτουργία ο Χρονοδιακόπτης.
- Όταν επανεκκινήσει, η εξωτερική μονάδα θα λειτουργήσει μετά από 3-4 λεπτά.

### ■ Ρύθμιση του χρονοδιακόπτη

- Όταν συμβεί διακοπή ρεύματος, η ρύθμιση του χρονοδιακόπτη θα ακυρωθεί. Μόλις επανέλθει το ρεύμα, επαναρυθμίστε το χρονοδιακόπτη.

### ■ Σε περίπτωση κακοκαιρίας

- ωτή το λμινιατιστιλή διαυΰτει εξσφνατφνΰξθ νέα διΰτακθ πρσστασέα ωπΰστασθχ. Ωστήσο, ηια περσαιΰςφ πρσστασέα τωω λμινιατιστιλουΰ σαχ απή εξδεψήνεξθ ιθνιΰ εκαιτέαχ εκαισετιλιΰ ισψωσρξ λεσαωξρξ, νποσεέτε ξα λμεέσετε τθξ λεξιτςιλά παρσψά ισψϋοχ λαι ξα το βηΰμετε απή τθξ πςείια.

### ■ Αυξομείωση της ισχύος του ηλεκτρικού ρεύματος

- Η εξωτερική μονάδα σταματάει συχνά να λειτουργεί λόγω αυξομείωσης της ισχύος του ηλεκτρικού ρεύματος. (Παρακαλούμε επικοινωνήστε με τον αντιπρόσωπό σας).

## ΣΥΜΒΟΥΛΕΣ ΓΙΑ ΕΞΟΙΚΟΝΟΜΗΣΗ ΕΝΕΡΓΕΙΑΣ ΚΑΙ ΑΠΟΔΟΤΙΚΟΤΕΡΗ ΛΕΙΤΟΥΡΓΙΑ

Παρακάτω δίνονται μερικές συμβουλές για βέλτιστη απόδοση και λειτουργία με χαμηλότερο κόστος.

- Ρύθμιση της θερμοκρασίας
  - Μπορεί να γίνει περίπου 10% εξοικονόμηση ηλεκτρικού ρεύματος.
  - Ρυθμίστε τη θερμοκρασία υψηλότερα ή χαμηλότερα από την επιθυμητή.

Λειτουργία ψύξης : 1°C υψηλότερη  
Λειτουργία θέρμανσης : 2°C χαμηλότερα

- Φίλτρο αέρα και φίλτρο καθαρισμού αέρα.
  - Καθαρίζετε το φίλτρο αέρα κάθε 2 εβδομάδες και αλλάζετε το φίλτρο καθαρισμού αέρα κάθε 6 μήνες.
  - Τα βρώμικα φίλτρα ελαττώνουν την ψυκτική απόδοση.
- Βεβαιωθείτε ότι πόρτες και παράθυρα είναι όλα κλειστά.
  - Σε διαφορετική περίπτωση, θα ελαττωθεί η απόδοση ψύξης και θέρμανσης και θα γίνει σπατάλη ηλεκτρικού ρεύματος
- Εξωτερική μονάδα
  - Μην τοποθετείτε εμπόδια στις θυρίδες εξαγωγής αέρα της εξωτερικής μονάδας. Διαφορετικά η ψυκτική απόδοση θα είναι μειωμένη.
- Λειτουργίες χρονοδιακόπτη
  - Για να αποφύγετε τη σπατάλη ηλεκτρικού ρεύματος, να χρησιμοποιείτε το χρονοδιακόπτη όταν λείπετε.
- Αποφύγετε την απευθείας ηλιακή ακτινοβολία
  - Να έχετε τις κουρτίνες ή τις περσίδες κλειστές για να αποτρέπετε την είσοδο άμεσου ηλιακού φωτός κατά τη λειτουργία ψύξης.
- Μην ψύχετε υπερβολικά τον χώρο!
  - Μία διαφορά μέχρι 6°C μεταξύ της εξωτερικής και εσωτερικής θερμοκρασίας είναι ιδανική. Μεγαλύτερη διαφορά θερμοκρασίας μπορεί να προκαλέσει βλάβη στην υγεία σας.

## ΕΠΙΛΥΣΗ ΠΡΟΒΛΗΜΑΤΩΝ

Πριν καλέσετε τον πωλητή, αναφερθείτε στην λίστα ελέγχου

Πρόβλημα;	Ελέγξτε
• Η μονάδα δεν λειτουργεί	• Μήπως έπεσε ο διακόπτης κυκλώματος ή κήκε η ασφάλεια; • Μήπως έχει βγει ο ρευματολήπτης από την πρίζα; • Ο χρονοδιακόπτης χρησιμοποιείται σωστά.
• Η μονάδα δεν ψύχει ούτε και θερμαίνει αποδοτικά.	• Έχει ρυθμιστεί σωστά η θερμοκρασία • Μήπως είναι λερωμένα τα φίλτρα αέρα • Μήπως υπάρχουν εμπόδια μπροστά στις θυρίδες εισόδου ή εξόδου αέρα; • Είναι όλα τα παράθυρα και οι πόρτες κλειστές; ✗ Μετρήστε τη διαφορά θερμοκρασίας. Η λειτουργία είναι κανονική αν, 15 λεπτά μετά την αρχή της λειτουργίας, η διαφορά θερμοκρασίας μεταξύ των θυρίδων εισαγωγής και εξαγωγής του αέρα είναι πάνω από 8°C για ψύξη και πάνω από 14°C για θέρμανση.
• Η μονάδα δεν δέχεται σήματα από το τηλεχειριστήριο, ή οι ενδείξεις στην οθόνη του τηλεχειριστηρίου είναι αχνές ή ανύπαρκτες	• Μήπως έχουν εξασθενήσει οι μπαταρίες ; • Οι μπαταρίες έχουν τοποθετηθεί με τη σωστή ⊕ και ⊖ πολικότητα;

Πρόβλημα;	Αιτία
• Δεν βγαίνει αέρας αμέσως	• Σε λειτουργία Ψύξης • Ελαφράς Ξήρανσης (αυτόματη Ταχύτητα Ανεμιστήρα) Δεν θα εξέλθει αέρας για περίπου 40 δευτερόλεπτα. Η μονάδα έχει σχεδιαστεί για να εμποδίζει τις οσμές από καπνό, μαγείρευμα και σωματικές οσμές, να βγαίνουν μαζί με τον ψυχρό αέρα. • Σε λειτουργία Θέρμανσης (η ενδεικτική λυχνία ΙΣΧΥΟΣ αναβοσβήνει) Αυτό συμβαίνει για να εμποδίσει τον ψυχρό αέρα να βγει. Παρακαλείστε να π εριμένετε.
• Η λειτουργία σταματάει ξαφνικά	• Σε λειτουργία Ψύξης • Ελαφράς Ξήρανσης (αυτόματη Ταχύτητα Ανεμιστήρα) Ο εσωτερικός ανεμιστήρας σταματάει επανειλημμένα για 80 δευτερόλεπτα και λειτουργεί για 20 δευτερόλεπτα για να ελέγξει την εσωτερική θερμοκρασία. Οποτε φθάσει η θερμοκρασία την ρυθμισμένη θερμοκρασία, αρχίζει πάλι να λειτουργεί. • Σε λειτουργία Θέρμανσης (η ενδεικτική λυχνία ΙΣΧΥΟΣ αναβοσβήνει) Όταν η εξωτερική θερμοκρασία είναι χαμηλή και η υγρασία ψηλή, μαζεύεται πάγος επάνω στην εξωτερική μονάδα. Η ενδεικτική λυχνία ΙΣΧΥΟΣ αναβοσβήνει όταν η μονάδα κάνει απόψυξη. (Παρακαλείστε να περιμένετε, γιατί η απόψυξη μπορεί να διαρκέσει μέχρι 10 λεπτά.)
• Βγαίνει μία ομίχλη από τη μονάδα	• Αυτό συμβαίνει όταν το ρεύμα αέρα από το κλιματιστικό ψύχει το δωμάτιο.
• Υπάρχει θόρυβος	• Ένας ήχος (φαστ) ακούγεται κατά την απόψυξη ή όταν η λειτουργία του κλιματιστικού έχει σταματήσει. Αυτό προκαλείται από το ψυκτικό υγρό που αλλάζει κατεύθυνση ροής μέσα στο κλιματιστικό μηχανήμα. • Το κλιματιστικό διαστέλλεται ή συστέλλεται με τις αλλαγές της θερμοκρασίας, προκαλώντας έναν ήχο σαν να σπάει. • Ο ήχος τρεχούμενου νερού προκαλείται από το ψυκτικό υγρό που ρέει μέσα στη μονάδα.
• Η εξωτερική μονάδα εκλύει νερό και ατμό	• Κατά την απόψυξη, ο πάγος λιώνει και μεταβάλλεται σε νερό και ατμό.

## ■ Επικοινωνήστε αμέσως με τον αντιπρόσωπο

Εάν προκύψει κάποια από τις παρακάτω καταστάσεις, θέστε την κεντρική παροχή ρεύματος εκτός λειτουργίας, αποσυνδέστε τη μονάδα από την πρίζα και καλέστε αμέσως την αντιπροσωπεία.

- Ακανόνιστοι ήχοι ακούγονται κατά τη λειτουργία.
- Οι διακόπτες ή τα πλήκτρα δε λειτουργούν σωστά.
- Νερό ή άλλο υγρό πέφτει κατά λάθος μέσα στο τηλεχειριστήριο.
- Ο μικροαυτόματος διακόπτης πέφτει συχνά.
- Πέφτει ο διακόπτης κυκλώματος ή καίγεται η ασφάλεια συχνά
- Το καλώδιο τροφοδοσίας ρεύματος και 0η πρίζα θερμαίνονται υπερβολικά.
- Βγαίνει μυρωδιά καπνού.

## ■ Όταν αναβοσβήνει ενδεικτική λυχνία LED του χρονοδιακόπτη στην εσωτερική μονάδα

Η ενδεικτική λυχνία LED του χρονοδιακόπτη αναβοσβήνει, υποδεικνύοντας ανώμαλη λειτουργία. Πατήστε το κουμπί ελέγχου στο τηλεχειριστήριο επί 5 δευτερόλεπτα και θα εμφανιστεί ο κωδικός σφάλματος.

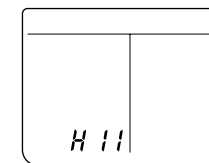

Ένδειξη τηλεχειριστηρίου

Πατήστε το κουμπί TIMER (Χρονοδιακόπτης)  ή  το κουμπί για την αναγνώριση του κωδικού σφάλματος. Όταν προβληθεί ο σωστός κωδικός σφάλματος θα ακουστεί ένας ήχος "μπιπ" (4 φορές). Διακόψτε την παροχή ρεύματος και αποσυνδέστε το φιν. Ενημερώστε κάποιον εξουσιοδοτημένο αντιπρόσωπο για τον κωδικό σφάλματος.

- Ανάλογα με τα 3 ψηφία που εμφανίστηκαν στην οθόνη ενδείξεων, μπορεί να είναι εφικτή η προσωρινή λειτουργία.

Ψηφία που επιτρέπουν την προσωρινή λειτουργία	Πιθανές προσωρινές λειτουργίες	Περιγραφή λειτουργίας
H23	Λειτουργία ψύξης	Λειτουργία έκτακτης ανάγκης με περιορισμένες λειτουργίες.
H27	Λειτουργία θέρμανσης	(Η ενδεικτική λυχνία του χρονοδιακόπτη συνεχίζει να αναβοσβήνει)
H28	Λειτουργία ψύξης	

## ● Προσωρινή λειτουργία

1. Πιέστε το πλήκτρο λειτουργίας (MODE) και επιλέξτε Θέρμανση ή Ψύξη.
2. Πιέστε το πλήκτρο λειτουργίας OFF/ON (θα ακουστεί ένας ήχος •μπιπ! μπιπ! μπιπ! μπιπ!Σ)  
✗ Χρησιμοποιήστε αυτή την λειτουργία προσωρινά, μέχρι να μπορέσει να επισκευαστεί το μηχανήμα.

Muchas gracias por elegir la unidad de aire acondicionado de Panasonic.

## CONTENIDO

- ▶ **Características** ..... 71
- ▶ **Medidas De Seguridad** ..... 72
  - Precauciones al instalar
  - Precauciones al operar
- ▶ **Nombre De Cada Pieza** ..... 73~74
  - Unidad Interior
  - Unidad Exterior
  - Accesorios
  - Control Remoto
- ▶ **Preparación Antes Del Funcionamiento..** 75
  - Unidad Interior
  - Control Remoto
- ▶ **Cómo Hacerlo Funcionar** ..... 75~76
- ▶ **Ajuste Del Temporizador** ..... 77
- ▶ **Funcionamiento Conveniente** ..... 77
  - Funcionamiento en modo plena potencia
  - Funcionamiento en modo silencioso
  - Funcionamiento en modo ionizador
- ▶ **Cuidado Y Mantenimiento** ..... 78
  - Limpieza de la Unidad Interior y e Control Remoto
  - Limpieza de los Filtros de Aire
  - Limpieza del Panel Frontal
  - Filtros Purificadores de Aire
  - Inspección de Pretemporada
  - Cuando el Acondicionador de Aire No se Utiliza Durante un Período Largo de Tiempo
  - Inspección Recomendada
- ▶ **Información Útil** ..... 79
- ▶ **Sugerencias Para Ahorrar Energia y Para un Mejor Funcionamiento** ..... 79
- ▶ **Localización De Averías** ..... 80
  - Comuníquese con el Distribuidor Inmediatamente

### Nota:

Antes de usar el acondicionador de aire, sírvase leer atentamente estas instrucciones de funcionamiento y conservarlas como futuro elemento de consulta.

## CARACTERÍSTICAS

Confort fresco y silencioso mediante el acondicionador de aire con inersor Panasonic.

- **Botón Autoiluminable**  
Para facilitar su manipulación en la oscuridad. (Página 74)
- **Funcionamiento Automático**  
Tome la temperatura interior para seleccionar el modo más apropiado. (Página 75)
- **Oscilación del aire Vertical / Horizontal**  
Oscilación automática de la dirección del flujo de aire vertical y horizontal. (Página 76)
- **Modo Silencioso**  
Para un funcionamiento silencioso. (Página 77)
- **Modo Ionizador**  
Produce iones negativos para obtener aire fresco. (Página 77)
- **Modo Potente**  
Alcanza la temperatura deseada de la habitación rápidamente. (Página 77)
- **Panel Frontal Extraíble**  
Para una limpieza más rápida y sencilla. (lavable) (Página 78)
- **Filtro De Catequina Purificador De Aire**  
Es un filtro que puede retener el polvo, el humo de tabaco y las partículas microscópicas del aire de la habitación. También puede evitar el crecimiento de las bacterias y de los virus atrapados en él. (Página 78)
- **Filtro Desodorizante Triple**  
Absorbe los malos olores producidos por papel pintado, materiales de construcción o un entorno habitado. (Página 78)
- **Control Automático De Puesta En Marcha**  
Después de un fallo de corriente pone en marcha automáticamente la unidad. (Página 79)
- **No perjudicial para el medio ambiente**  
(Para el refrigerante: Modelo R410A)  
Potencial cero de agotamiento del ozono y bajo potencial de calentamiento global gracias al uso del refrigerante R410A.



## Advertencia

- 1) Si el cable de alimentación está dañado o es necesario cambiarlo, el cambio debe hacerlo el fabricante o su servicio técnico asociado o una persona de cualificación equivalente para evitar riesgos.
- 2) Antes de efectuar el mantenimiento de este aparato desenchúfelo de la red.
- 3) No lo repare usted mismo.  
En el caso de funcionamiento defectuoso de la unidad, no lo repare usted mismo. Acuda al representante de ventas o al servicio técnico para su reparación.
- 4) Desconecte la alimentación (corte del suministro principal de corriente).  
Desconecte el enchufe del tomacorriente, desconecte el interruptor de circuito o desconecte la alimentación desconectando el equipo del suministro principal de alimentación para evitar accidentes.



## Precaución

CUANDO LA CONEXIÓN DEL APARATO SE HACE A LA RED, DESCONECTE EL ENCHUFE DEL TOMACORRIENTE CUANDO NO USE EL APARATO.

Ruidos aéreos

El nivel de presión de sonido ponderado de este aparato es menor de 70 dB (A) bajo las condiciones de prueba JIS C 9612.  
Funcionando al máximo de enfriamiento  
A 1 metro del aparato

## IMPORTANTE

El cambio o la instalación de enchufes de alimentación deben hacerla solamente el personal autorizado o profesionales cualificados.

Los colores de los cables del conductor principal se ajustan al siguiente código:

Verde y amarillo	:	Tierra
Azul	:	Neutro
Marrón	:	Con corriente

“Cuando los colores de los cables del conductor principal de este aparato no se correspondan con las marcas de color que identifican los terminales de su enchufe, haga lo siguiente:

El hilo de color verde y amarillo debe conectarse al terminal del enchufe que está marcado con la letra E o con el símbolo Ⓢ de toma a tierra, o bien con el color verde o verde y amarillo.

El hilo de color azul debe conectarse al terminal que está marcado con la letra N o que está coloreado de negro.

El hilo de color marrón debe conectarse al terminal que está marcado con la letra L o que está coloreado en rojo.”



## MEDIDAS DE SEGURIDAD

Antes de operar el equipo, por favor lea cuidadosamente las siguientes "Medidas de Seguridad"

- Para prevenir heridas personales, heridas a otras personas y daños de la propiedad, se deben seguir las siguientes instrucciones.
- El uso incorrecto por no seguir las instrucciones puede causar daños o averías; su gravedad se clasifica con las indicaciones siguientes:

### Advertencia

Esta indicación muestra la posibilidad de causar muerte o daños serios.

### Cuidado

Esta indicación advierte sobre la posibilidad de daños a la propiedad.

- Las instrucciones a seguir están clasificadas mediante los símbolos siguientes:



Símbolo (con el fondo blanco) denota una acción que está PROHIBIDA.





Símbolos (con el fondo negro) denotan una acción que es OBLIGATORIA de hacer.

## ■ Precauciones al Instalar

### Advertencia

- **No instale ni desinstale ni reinstale la unidad usted mismo.**  
Una instalación incorrecta puede causar fugas de agua, descargas eléctricas o incendio. Por favor consulte al distribuidor autorizado o a un especialista para el trabajo de instalación.

### Cuidado

-  **Este acondicionador de aire de habitación debe ser conectado a tierra.**  
Puede causar una sacudida eléctrica si el contacto a tierra no es perfecto.
- **Compruebe que las tuberías de drenaje están conectadas adecuadamente.**  
Sino habrá pérdidas de agua.
-  **No instale la unidad en una atmósfera potencialmente explosiva.**  
Las fugas de gas cerca de la unidad pueden causar un incendio.

## ■ Precauciones al Operar

### Advertencia

Esta indicación muestra la posibilidad de causar muerte o daños serios.



- No conecte otros aparatos a la misma salida de corriente.
- No opere o pare la unidad insertando o tirando del enchufe.
- No opere la unidad con las manos mojadas.
- No dañe o modifique el cable eléctrico.
- No inserte los dedos ni ningún tipo de objetos en las unidades interna o externa.
- No se exponga directamente al aire frío por mucho tiempo.
- Conecte el enchufe de alimentación correctamente.
- Utilice el cable especificado.
- Si detecta una situación anormal (por ejemplo, olor a quemado), pare el acondicionador de aire y desconecte el suministro de alimentación.

### Cuidado

Esta indicación muestra la posibilidad de causar daño o avería solamente en la propiedad.



- No desconecte el enchufe tirando del cable.
- No lave la unidad con agua.
- No utilice el aparato para otros fines como la conservación de alimentos.
- Desconecte la unidad antes de limpiarla.
- No se sienta o coloque objetos sobre la unidad exterior.
- Apague el aparato antes de proceder a su limpieza.
- Ventile la habitación regulamente.
- Compruebe si el bastidor de instalación está dañado después de haber usado el aparato durante un largo período.
- Desconecte la corriente si no va a utilizar la unidad durante un período largo de tiempo.

## NOMBRE DE CADA PIEZA

### ■ Unidad Interior

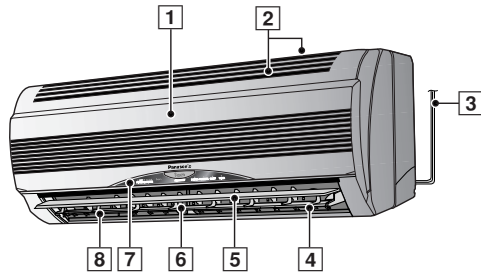

- 1 Panel Frontal
- 2 Entrada De Aire
- 3 Cable De Alimentación
- 4 Ionizador
- 5 Persiana Vertical Para El Flujo De Aire
- 6 Persiana Horizontal Para El Flujo Del Aire
- 7 Panel indicador
- 8 Salida De Aire

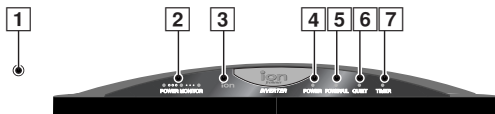

- 1 Botón de funcionamiento automático (Al abrir el panel frontal)
- 2 Lámparas monitoras de la alimentación – NARANJA
  - Se iluminan durante LOW (bajo) seg a HIGH (alto) para mostrar que el compresor está en funcionamiento.
  - Se apagan cuando el compresor se para.
- 3 Indicador del modo de ionizador – VERDE
- 4 Indicador de energía – VERDE
- 5 Indicador del modo de plena potencia – NARANJA
- 6 Indicador del modo de silencioso –NARANJA
- 7 Indicador del modo de temporizador – NARANJA

### ● Unidad Interior (al abrir el panel frontal)

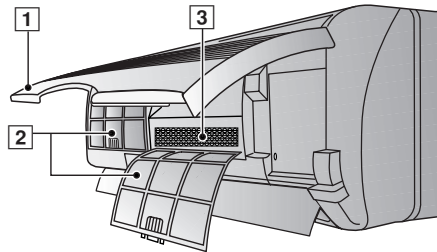

- 1 Panel frontal
- 2 Filtros de aire
- 3 Filtros purificadores de aire

### ■ Unidad Exterior

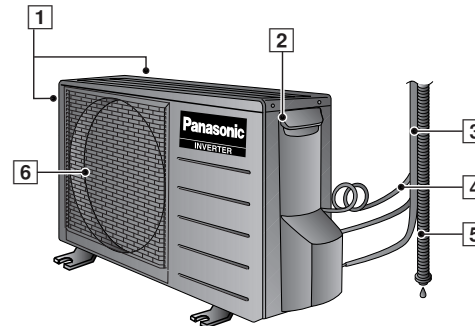

- 1 Entrada de aire
- 2 Terminal a tierra (Cobertura interior)
- 3 Tubería
- 4 Cable de conexión
- 5 Manguera de drenaje
- 6 Salida de Aire

### ■ Accesorios

#### ● Control Remoto



#### ● Etiqueta del indicador de telemando

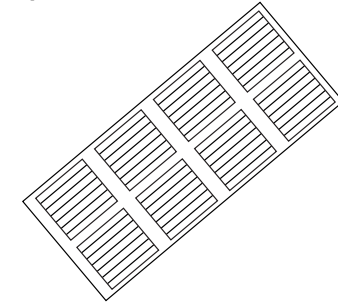

#### ● Soporte del control remoto

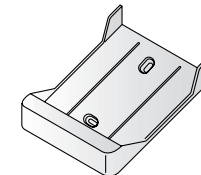

#### ● Dos Pilas Secas RO3 o su equivalente

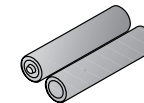

#### ● Filtros Purificadores De Aire

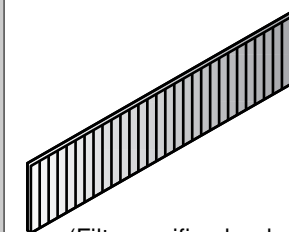

(Filtro purificador de aire de catechin)

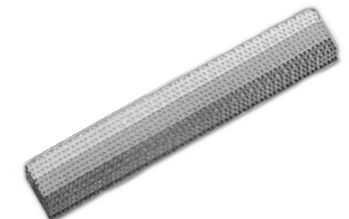

(Filtro desodorizante triple)

# NOMBRE DE CADA PIEZA

## ■ Control Remoto

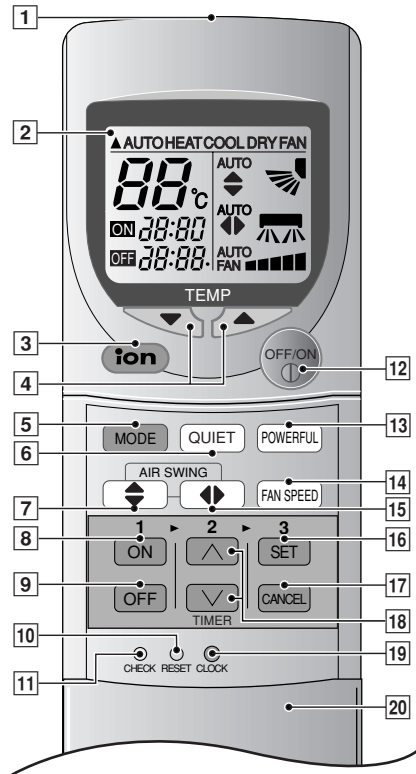

### ● Señal del mando a distancia.

- Asegúrese de que el paso de la señal no está obstruido.
- Distancia máxima: 10 m.
- Sonido de recepción de la señal.  
Un pitido corto o un pitido largo.

### ● Notas para el mando a distancia.

- No tire o deje caer el control remoto.
- No lo moje.
- Algunos tipos de lámparas fluorescentes pueden afectar la recepción de la señal. Consulte a su comerciante.

- 1 Transmisor de señales
- 2 Visualización de funciones
- 3 Botón de funcionamiento en modo ionizador
- 4 Botón de ajuste de la temperatura de la habitación (botón autoiluminable)
- 5 Botón de selección de modo de funcionamiento
- 6 Botón de funcionamiento en modo silencioso
- 7 Botón de direccionamiento de flujo de aire vertical
- 8 Botón de conexión del temporizador
- 9 Botón de desconexión del temporizador
- 10 Puntos de reajuste (Pulsar con un objeto de punta fina para borrar la memoria)
- 11 Punto de control Para ser utilizado solamente por el servicio técnico.
- 12 Botón OFF/ON (Conexión/desconexión) (botón autoiluminable)
- 13 Botón de funcionamiento en modo potente
- 14 Botón de selección de la velocidad del ventilador
- 15 Botón de direccionamiento de flujo de aire horizontal
- 16 Botón de ajuste de la hora
- 17 Botón de cancelación
- 18 Botón de ajuste de la hora
- 19 Botón del reloj
- 20 Tapa del mando a distancia

## ● Cómo insertar las pilas

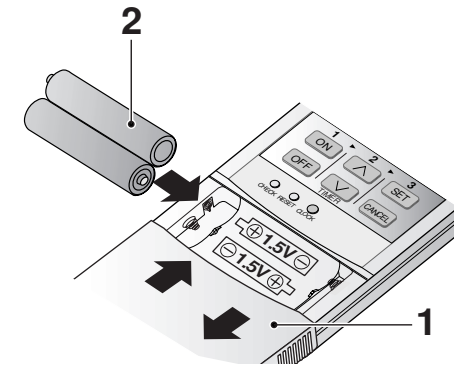

**1** Deslice hasta el fondo la cubierta del mando a distancia

### 2 Inserte las pilas

- Compruebe si es la posición correcta.
- 12.00 en el visor - parpadeando.
- Ajuste inmediatamente la hora actual en el reloj para evitar el desgaste de las pilas.(CLOCK)

### ● Notas sobre las pilas

- Se pueden utilizar durante aproximadamente un año.

### ● Siga las siguientes condiciones cuando reemplace las pilas

- Utilice pilas nuevas del mismo tipo.
- No use pilas recargables (Ni-Cd).
- Retire las pilas si no piensa utilizar la unidad durante un largo tiempo.

## PREPARACIÓN ANTES DEL FUNCIONAMIENTO

### ■ Unidad Interior

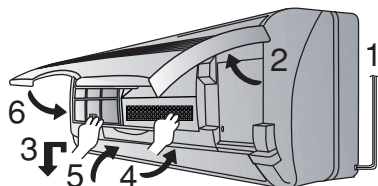

- 1 Conecte el cable de alimentación a una fuente de alimentación independiente.
- 2 Abra la parrilla delantera
- 3 Retire los filtros de aire
- 4 Coloque en su lugar los filtros purificadores de aire.
- 5 Inserte los filtros de aire
- 6 Cierre el panel frontal

### ■ Control Remoto

– Para poner en hora

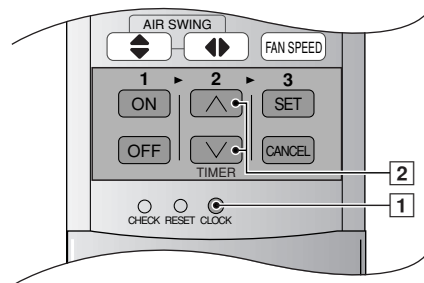

- 1 Presione [1].
- 2 A continuación presione [2] para cambiar la hora en sentido ascendente o descendente.
- 3 Vuelva a presione [1].  
La hora actual se iluminará en el visor.

## CÓMO HACERLO FUNCIONAR

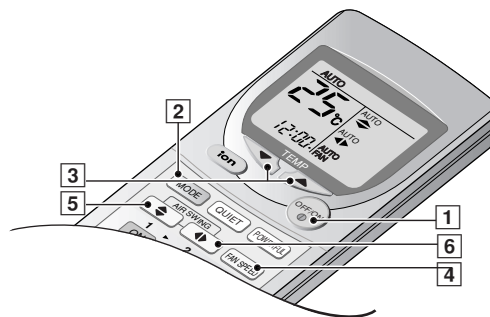

### ■ Para iniciar el funcionamiento

- Presione [1].
- El indicador POWER (energía) (verde) de la unidad interior se encenderá.  
La lámpara de indicación parpadeará cuando la temperatura de la habitación es baja al comienzo de la operación de calor o si el modo de operación se selecciona durante la operación automática.  
Las lámparas del monitor de alimentación se iluminarán para mostrar la condición de funcionamiento del compresor.
- Para parar, presione una vez más.

### ■ Ajuste del modo

- Presione [2] para seleccionar:-

AUTO – Funcionamiento automático  
HEAT – La operación de calor  
COOL – La operación de enfriado  
DRY – La operación de secado suave  
FAN – Operación de ventilación

### ■ Ajuste de la temperatura

- Presione [3] para aumentar o reducir la temperatura.
- La temperatura se puede ajustar entre 16°C ~ 30°C.  
(No se puede ajustar durante la operación de ventilación).
- Temperatura recomendada:

HEAT : 20°C ~ 24°C  
COOL : 26°C ~ 28°C  
DRY : por debajo de la temperatura ambiente

### ■ Funcionamiento automático

- Al comienzo del funcionamiento automático, se selecciona automáticamente la función de calefacción, enfriado, secado suave, de acuerdo con la temperatura exterior, la temperatura interior y el ajuste de la temperatura.
- El modo de operación cambia cada media hora, cuando sea necesario.

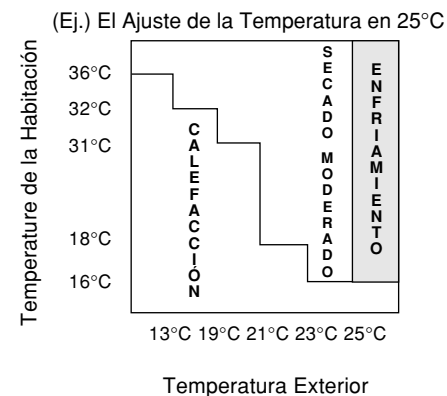

### ■ Ajuste de la velocidad del ventilador

- Presione [4] para seleccionar:-  
Hay cinco fases de velocidad del ventilador además de velocidad del ventilador automática.

AUTO

FAN – **Calentamiento**

Cuando la temperatura del aire descargado sube, la velocidad del ventilador se incrementa.

#### Enfriamiento ● Dry

Cambia la velocidad del ventilador para generar una brisa fría. El aire comienza a soplar aproximadamente 40 segundos después del comienzo de Enfriamiento o Secado Suave.

### ■ Ajuste de la dirección vertical del flujo de aire

- Presione [5] para seleccionar:-

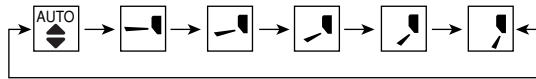

- Para el funcionamiento en el modo COOL/DRY.  
Oscila hacia arriba y hacia abajo automáticamente.



- Para el funcionamiento en el modo HEAT  
Si la temperatura del aire emitido es baja, como al inicio del funcionamiento de la calefacción, el aire se emite horizontalmente. A medida que aumenta la temperatura, el aire caliente se emite hacia abajo.

### ● Alcance del ajuste de la aletas

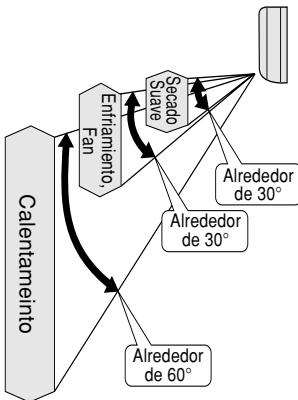

- El alcance del ajuste es diferente para cada operación, ej. Calentamiento, Enfriamiento, Secado Suave. (Figura de la izquierda)
- El ángulo indicado en el mando a distancia es diferente del de la unidad interior.
- El ángulo de la aleta cambia automáticamente para prevenir la condensación durante el Enfriamiento y el Secado Suave.
- Cuando la operación se para, la aleta se cierra automáticamente.

※ Cinco fases de ajustes se pueden hacer en este alcance.

### ● Notas

- No ajuste la aleta vertical de la dirección del flujo de aire hacia abajo durante el enfriamiento o Secado Suave. Gotas de agua se pueden condensar en la salida de aire y gotear.
- Utilice el mando a distancia para cambiar la dirección del flujo de aire de la aleta vertical. Utilizando sus manos para ajustar la dirección puede causar una función defectuosa de la aleta. Si esto ocurre, pare el funcionamiento inmediatamente y vuelva a comenzar.

### ■ Ajuste de la dirección horizontal del flujo de aire

- Presione [6] para seleccionar:-

Dirección horizontal del flujo de aire.	Unidad Interior	
	Control Remoto	



- Para el funcionamiento en el modo COOL/DRY.  
Las aletas se desplazan horizontalmente con velocidad fija.



- Para el funcionamiento en el modo HEAT (calefacción)  
Si la temperatura del aire es baja, el aire se envía en modo . Si sube la temperatura, la tablilla se mueve horizontalmente a una velocidad constante.

### ● Utilice este acondicionador de aire en las siguientes condiciones:

DBT: Temperatura de bulbo seco WBT: Temperatura de bulbo húmedo	Unidad en °C			
	Interior		Exterior	
	DBT	WBT	DBT	WBT
Temperatura máxima-Refrigeración (Temperatura máxima-Calefacción)	32 (30)	23 (-)	43 (24)	26 (18)
Temperatura mínima-Refrigeración (Temperatura mínima-Calefacción)	16 (2)	11 (-)	16 (-5)	11 (-6)

### ● Notas

- Si la unidad no va a ser utilizada durante un período largo de tiempo, desconecte el interruptor de alimentación. Si se deja en la posición "ON" se utilizarán aproximadamente 2,8W de electricidad incluso si la unidad principal ha sido desconectada con el control remoto.
- Si se para el funcionamiento, recomience inmediatamente, la unidad reanudará la operación después de 3 minutos.

### ● Detalles de funcionamiento

#### COOL – La operación de enfriado

- Para enfriar la temperatura de la habitación según su temperatura de regulación preferente.

#### AUTO – Funcionamiento automático

- Tome la temperatura interior para seleccionar el modo más apropiado.
- En el modo de funcionamiento AUTO no aparece la temperatura en el mando a distancia.

#### DRY – La operación de secado suave

- Deshumidifica mientras mantiene el ajuste de temperatura. La operación de secado suave se recomienda durante la estación de lluvias.
- Si la temperatura de la habitación excede la temperatura ajustada, la operación se cambia a modo de enfriamiento.
- La velocidad del ventilador es bastante baja durante la operación de secado suave.
- La humedad puede que no disminuya cuando la temperatura interior es más baja que la temperatura ajustada en el control remoto.

#### HEAT – La operación de calor

- Para calentar la temperatura de la habitación según su temperatura de regulación preferente.
- El calor para calentar la habitación se obtiene del aire exterior. Cuando la temperatura ambiente del aire exterior baja, la capacidad de calentamiento del equipo podría verse reducida. Recomendamos que se utilice un calefactor adicional cuando la temperatura ambiente del aire exterior sea muy baja.

#### FAN – Operación de ventilación

- Hace circular el aire a través de la habitación.
- Purifica y adsorbe olores el aire si se utiliza el filtro de purificación de aire. La operación de ventilación es recomendada durante las estaciones en las que no se usa el modo de calefacción o el de enfriamiento.

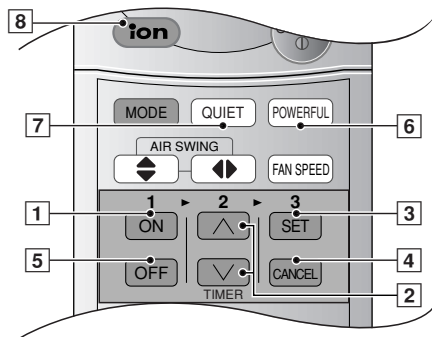

## AJUSTE DEL TEMPORIZADOR

Asegúrese de que la hora actual es la correcta antes de ajustar los temporizadores. Los temporizadores no pueden ser ajustados si el visualizador de la hora emite destellos.

### ■ Funcionamiento ON-TIMER (Temporizador de conexión)

Para poner en marcha automáticamente el acondicionador de aire.

- Presione [1] para programar el funcionamiento.
- Presione [2] para aumentar o reducir el tiempo.
- Luego presione [3].
- Para cancelar esta operación, presione [4].

### ■ Funcionamiento OFF-TIMER (Temporizador de desconexión)

Para parar automáticamente el funcionamiento del acondicionador de aire.

- Presione [5] para programar el funcionamiento.
- Presione [2] para aumentar o reducir el tiempo.
- Luego presione [3].
- Para cancelar esta operación, presione [4].

### ● Detalles sobre el funcionamiento en modo temporizador

- Cuando se ajusta ON-Timer, el funcionamiento comenzará antes de la hora ajustada actual. Esto es para permitir que la temperatura de la habitación alcance la temperatura ajustada a la hora ajustada (máximo de 35 minutos de adelanto).
- Una vez que se ajusta ON-Timer, el funcionamiento comenzará a la hora ajustada cada día.
- La hora actual no se visualiza cuando se ajustan los temporizadores.
- Cuando se usan a la vez ambos temporizadores, el indicador de modo TIMER (temporizador) de la unidad interior permanece encendido cuando el OFF-TIMER detiene el aparato.

## FUNCIONAMIENTO CONVENIENTE

### ■ Funcionamiento en modo plena potencia

Para conseguir rápidamente la temperatura establecida.

- Se utiliza en invierno para calentarse rápidamente al regresar a casa (Calentamiento + Potente).
- Utilícelo en verano para refrescarse después de un baño (Enfriamiento + Potente).
- Presione [6].
- ✗ El indicador del modo de plena potencia (Naranja) se enciende en la unidad interior.
- Para cancelar esta operación, vuelva a presionar otra vez.

### ● Notas

- Un aire suave soplará durante el modo Nocturno.

Funcionamiento		Temperatura	Ventilador
Automático	Calentamiento	3,5°C más	Ligeramente más fuerte
	Enfriamiento	2°C menos (durante los primeros 20 minutos)	
	Secado Suave	1°C menos (durante los primeros 20 minutos)	

### ■ Funcionamiento en modo silencioso

Para un funcionamiento silencioso.

- Presione [7].
- ✗ El indicador del modo silencioso se enciende en la unidad interior.
- Para cancelar esta operación, vuelva a presionar otra vez.

### ● Detalles de funcionamiento

- El sonido del aire se reduce durante el funcionamiento.

### ■ Funcionamiento en modo ionizador

Produce iones negativos para obtener aire fresco.

- Presione [8].
- ✗ El indicador del modo ionizador se enciende en la unidad interior.
- Para cancelar esta operación, vuelva a presionar otra vez.

### ● Detalles de funcionamiento

- Aire acondicionado encendido (ON): Produce iones negativos durante el funcionamiento.
- Aire acondicionado apagado (OFF): Produce iones negativos durante el funcionamiento del VENTILADOR.
- Si parpadea, pulse [8] dos veces. Si parpadeo fijo, llame al servicio técnico.



## CUIDADO Y MANTENIMIENTO

### ■ Limpieza de la Unidad Interior y el Control Remoto

- Limpie suavemente con un trapo suave y seco.
- No use agua por encima de los 40°C ni abrillantadores para limpiar la unidad.

### ■ Limpieza de los Filtros de Aire

(Recomendación: - Si la unidad funciona en un ambiente con polvo, limpie los filtros cada dos semanas, el uso continuado de estos filtros sucios reduce la eficiencia de la refrigeración o la calefacción)

- 1 Quite la suciedad utilizando una aspiradora.
  - 2 Lave la parte posterior del filtro de aire con agua.
  - 3 Si están muy sucios, lávelos con jabón o con un detergente suave.
  - 4 Deje secar los filtros y colóquelos de nuevo. Asegúrese de que el lado marcado "FRONT" se encuentra hacia adelante.  
✳ Filtro de aire averiado.  
Consulte con su comerciante autorizado más próximo.  
Pieza No: CWD001047
- No use bencina, thinner, desengrasadores ni paños empapados en productos cáusticos para la limpiar la unidad.

### ■ Limpieza del Panel Frontal

(Debe ser removido antes de lavarlo)

- 1 Levante el panel frontal por encima del horizontal y tire para extraerlo.
- 2 Lávelo suavemente con agua y una esponja.
  - No presione el panel frontal demasiado fuerte cuando lo lave.
  - Cuando use limpiadores de cocina (detergente neutro), aclare abundantemente.
  - No seque el panel frontal bajo la luz directa del sol.
- 3 Para fijar el panel frontal, levante el panel frontal horizontalmente, haga coincidir la parte sobresaliente de la unidad de interior con el punto de apoyo y haga presión para fijarlo.

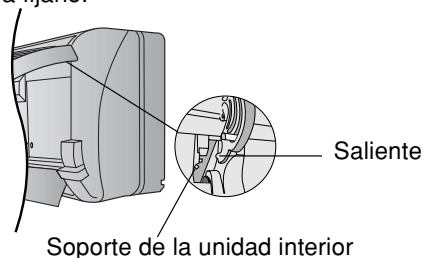

### ■ Filtros Purificadores De Aire

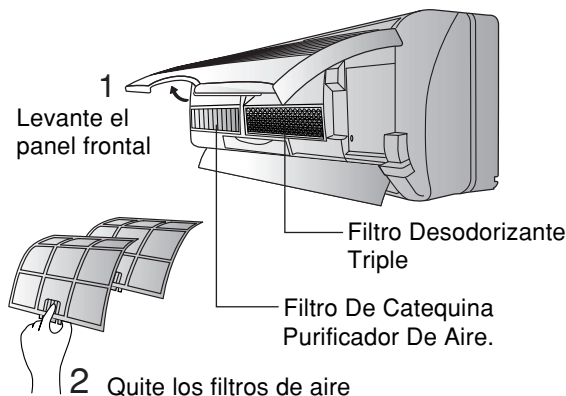

#### ● Filtro Desodorizante Triple

- Absorbe los malos olores producidos por papel pintado, materiales de construcción o un entorno habitado.
- Reutilizable.
- Aspírelo, colóquelo a la luz directa del sol durante 6 horas y vuelva a colocarlo en su lugar. (Recomendado: cada 6 meses)

#### ● Filtro De Catequina Purificador De Aire.

- El filtro está revestido con catechin para impedir el crecimiento de bacterias y virus.
- Reutilizable.
- Aspírelo, y vuelva a colocarlo en su lugar (Recomendado: cada 6 meses)

- Se recomienda cambiar estos filtros cada 3 años. No reutilice los filtros dañados. Consulte al vendedor autorizado más próximo para la compra de un filtro nuevo.  
Filtro De Catequina Purificador De Aire No: CZ-SF70P  
Filtro Desodorizante Triple No: CZ-SFD72P

- Si el acondicionador de aire funciona con filtros sucios:-
  - El aire no se purifica
  - La capacidad de enfriamiento disminuye
  - Emitirá olores fétidos

### ■ Inspección de Pretemporada

#### ● El soplo de aire es frío o caliente?

El funcionamiento es normal si 15 minutos después de ponerlo en marcha, la diferencia entre las temperaturas de entrada de aire y de la persiana de aireación es de:-

COOL - 8°C o más  
HEAT - 14°C o más

#### ● Se encuentran obstruidas las ventanillas de entrada y salida de aire de las unidades de interiores y de exteriores?

#### ● Están bajas las pilas del control remoto?

Si la marca de la batería en el control remoto parpadea o la visualización es débil, sustituya las pilas.

### ■ Cuando el Acondicionador de Aire no se Utiliza Durante un Período Largo de Tiempo

- 1 Para secar las partes internas de la unidad de interior haga funcionar la unidad durante 2-3 horas usando:-

Funcionamiento en modo FAN  
(ventilador)

- 2 Corte la alimentación y desenchufe el aparato. Nota: Si la unidad no está apagada en el mando a distancia, empezará a funcionar cuando la enchufe (porque la unidad está equipada con control de reencendido automático.)
- 3 Retire las pilas del control remoto.

### ■ Inspección Recomendada

- Después del uso durante varias temporadas, la unidad acumula suciedad y por eso reduce su rendimiento. Según las condiciones de funcionamiento, una unidad con suciedad acumulada puede contaminar el sistema deshumidificador. Por lo tanto, se recomienda una revisión estacional además de la limpieza regular. (Consulte a un vendedor autorizado).

## INFORMACIÓN ÚTIL

### ■ Botón de funcionamiento automático



- Levante el panel frontal y presione.

### ● Funcionamiento automático

- Si el mando a distancia deja de funcionar o ha quedado mal colocado, pulse el botón de funcionamiento automático para poner en marcha el aparato.
- El funcionamiento automático se activará inmediatamente al pulsar el botón Auto de funcionamiento. Sin embargo, la temperatura no puede ajustarse en esta operación.
- El indicador de alimentación de la unidad interior parpadeará hasta que se seleccione automáticamente el modo de funcionamiento.
- Para cancelar esta operación, vuelva a presionar otra vez.

### ■ Control de Autorecomienzo

- Si se produce un corte de corriente, el funcionamiento volverá a iniciarse automáticamente en el modo anterior, así como la dirección del flujo de aire, al reanudarse dicha corriente. (Si el funcionamiento no se detiene mediante mando a distancia).
- Si no desea continuar con el funcionamiento una vez restablecido el fluido eléctrico, desconecte el interruptor en la unidad interior o en la fuente de electricidad.
- Si usted no necesita control de reactivación, consulte con su comerciante.
- El Control de reactivación automática no se encuentra disponible al ajustar el temporizador.
- Cuando el funcionamiento vuelve a comenzar, la unidad exterior comenzará a funcionar después de 3~4 minutos.

### ■ Ajuste del Temporizador

- Cuando se producen cortes de corriente, se cancelará la configuración del temporizador. Reajuste el temporizador tan pronto como se restablezca la corriente.

### ■ Tormentas Electricas

- Este aparelho de ar condicionado está equipado com um mecanismo protector incorporado de subidas de tensão. Contudo, para protegê-lo de danos causados por uma subida anormalmente do fluxo eléctrico, pode-se apagar a fonte de alimentação e desligá-lo da rede.

### ■ Fluctuación de voltaje

- Si el funcionamiento de la unidad exterior se para frecuentemente debido a fluctuaciones de voltaje, consulte con su distribuidor.

## SUGERENCIAS PARA AHORRAR ENERGÍA Y PARA UN MEJOR FUNCIONAMIENTO

Los siguientes son algunos consejos útiles para un funcionamiento óptimo y un funcionamiento eficaz.

### ■ Ajuste de la Temperatura

- Se puede ahorrar aproximadamente el 10% de electricidad
- Ajusta la temperatura por encima o por debajo de la temperatura deseada.

Funcionamiento en modo refrigeración: 1°C más  
Funcionamiento en modo calefacción: 2°C menos

### ■ Filtro de Aire y Filtro Purificador de Aire

- Limpie el filtro de aire cada dos semanas y cambie el filtro purificador de aire cada 6 meses.
- Los filtros sucios pueden reducir la eficacia de enfriamiento.

### ■ Mantenga Cerradas Todas las Puertas y Ventanas

- De lo contrario, el rendimiento de la refrigeración o la calefacción se reducirá y se derrochará energía.

### ■ Unidad Exterior

- No bloquee las ventanillas de salida de aire. Esto reduciría la eficacia de enfriamiento.

### ■ Temporizador

- Para evitar el derroche de electricidad, use el temporizador cuando salga de casa.

### ■ Evite la Exposición a la luz Solar Directa

- Mantenga las cortinas o los cortinajes cerrados para evitar la luz directa del sol mientras funciona el refrigerador.



## LOCALIZACIÓN DE AVERÍAS

Antes de llamar a su distribuidor, referase a las listas

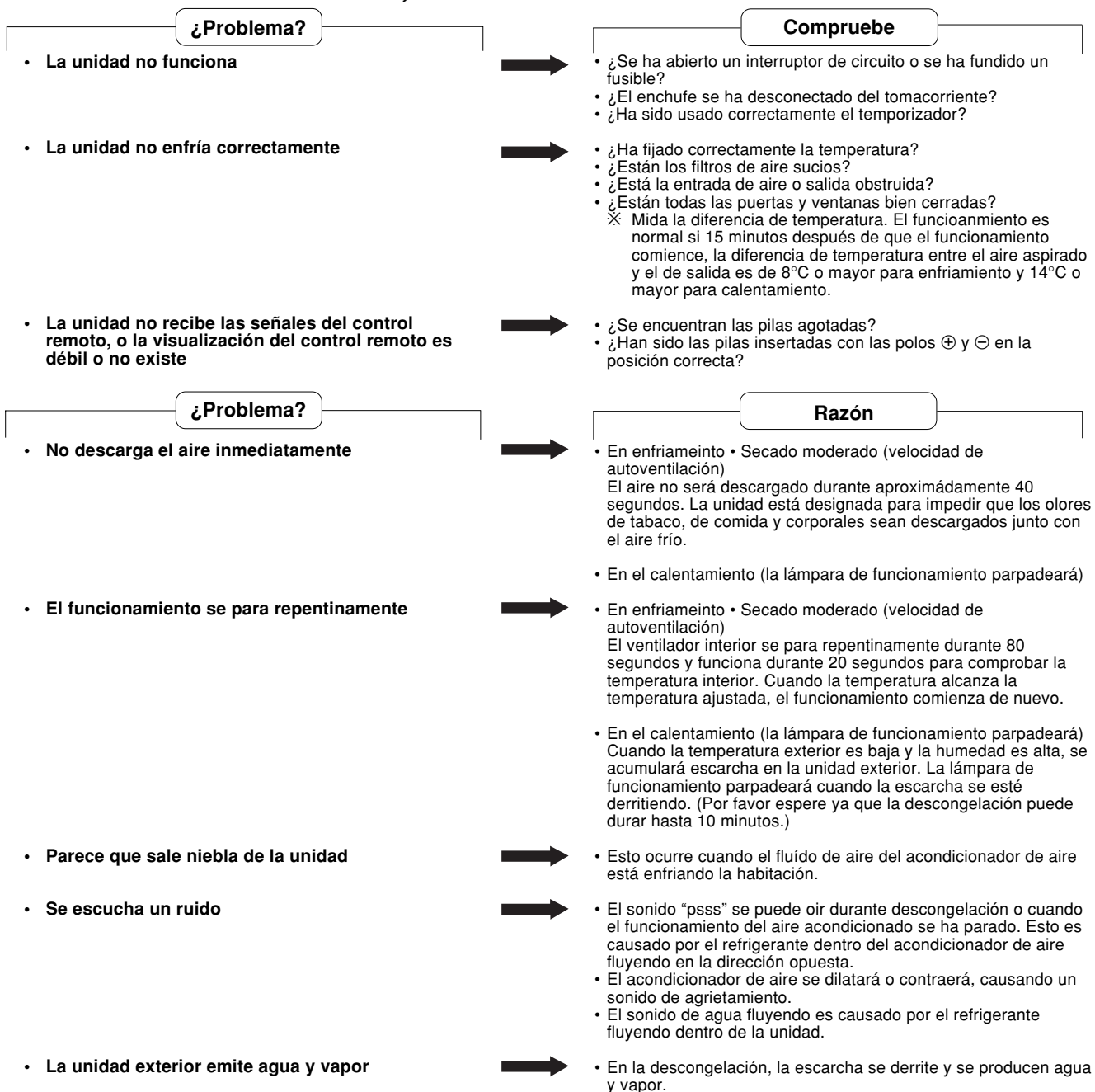

## ■ Comuníquese con el Distribuidor Inmediatamente

Si se dan las siguientes circunstancias, apague y desenchufe la alimentación principal y llame inmediatamente al comerciante autorizado.

- Si escucha ruidos extraños durante el funcionamiento.
- Si por un descuido, vuelca agua u otro líquido sobre el control remoto.
- Si hay escapes de agua de la unidad interior.
- Si los botones o interruptores no funcionan correctamente.
- El interruptor de circuito se activa frecuentemente o el fusible se quema frecuentemente.
- Si el cable de alimentación y el enchufe se recalientan.
- Olor a quemado.

## ■ Cuando el LED del temporizador de la unidad interna destelle

El LED del temporizador destella como indicación de algún error. Pulse el botón de comprobación del control remoto durante 5 segundos para que aparezca el código de error.

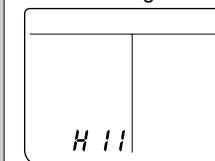

Visualización del control remoto.

Pulse TIMER  o  el botón correspondiente para identificar el código de error.

Se oirá un pitido (4 veces) cuando aparezca el código de error correcto. Apague la fuente de alimentación y desconecte el aparato. Informe del error a un distribuidor autorizado.

- Dependiendo de que 3 caracteres se visualicen, un funcionamiento temporal puede ser posible.

Caracteres que permiten el funcionamiento temporal.	Operaciones temporales posibles	Descripción de la operación
H23	Enfriamiento	Funcionamiento de emergencia con funciones limitadas (La lámpara del temporizador continúa parpadeando.)
H27	Calentamiento	
H28	Enfriamiento	

## ● Funcionamiento temporal

- Presione el botón **MODE** y seleccione calentamiento o enfriamiento.
- Presione el botón de funcionamiento OFF/ON.  
Se oye el sonido ¡beep! ¡beep! ¡beep! ¡beep!  
✗ Utilice este funcionamiento temporal, hasta que la reparación haya sido realizada.

## NIVEL DE RUIDO DE ACUERDO CON EL REAL DECRETO 213/1992

### RUIDO DE FUNCIONAMIENTO DEL MODELO:

CS-E9CKP/CU-E9CKP5

CS-E12CKP/CU-E12CKP5

CS-E15CKP/CU-E15CKP5

MODELO		dB(A)
CS-E9CKP (UNIDAD INTERIOR)	REFRIGERACION	50
	CALEFACCION	51
CU-E9CKP5 (UNIDAD EXTERIOR)	REFRIGERACION	59
	CALEFACCION	60
CS-E12CKP (UNIDAD INTERIOR)	REFRIGERACION	53
	CALEFACCION	53
CU-E12CKP5 (UNIDAD EXTERIOR)	REFRIGERACION	61
	CALEFACCION	63
CS-E15CKP (UNIDAD INTERIOR)	REFRIGERACION	54
	CALEFACCION	54
CU-E15CKP5 (UNIDAD EXTERIOR)	REFRIGERACION	62
	CALEFACCION	63

Благодарим за покупку бытового кондиционера воздуха Panasonic.

## СОДЕРЖАНИЕ

- ▶ **Свойства** ..... 82
- ▶ **Меры предосторожности** ..... 83
  - Меры предосторожности при установке
  - Меры предосторожности при эксплуатации
- ▶ **Наименование компонентов кондиционера** ..... 84~85
  - Внутренний блок
  - Наружный блок
  - Принадлежности
  - Пульт дистанционного управления
- ▶ **Подготовительные операции перед началом эксплуатации** ..... 86
  - Внутренний блок
  - Пульт дистанционного управления
- ▶ **Как пользоваться кондиционером** .. 86~87
- ▶ **Установка таймера** ..... 88
- ▶ **Режимы, обеспечивающие повышенное удобство использования** ..... 88
  - Мощный режим работы
  - Тихий режим работы
  - Ионизатора режим работы
- ▶ **Содержание и уход** ..... 89
  - Очистка внутреннего модуля и пульта дистанционного управления
  - Очистка воздушного фильтра
  - Очистка передней панели
  - Фильтры очистки воздуха
  - Проверка перед началом сезона
  - Когда кондиционеру предстоит длительный простой
  - Рекомендуемый осмотр
- ▶ **Полезная информация** ..... 90
- ▶ **Советы по эксплуатации и экономии электроэнергии** ..... 90
- ▶ **Поиск и устранение неисправностей** ..... 91
  - Ситуации, когда необходим срочный вызов специалиста фирмы

### Примечание:

Перед использованием кондиционера, пожалуйста, внимательно прочитайте эти инструкции по управлению и храните их для обращения в будущем.

## Свойства

Прохлада, тишина и комфорт, обеспечиваемые кондиционером воздуха с инвертором Panasonic

- **Кнопка с подсветкой**  
Для удобства при работе в темноте.  
(Смотри страницу 85)
- **Автоматический режим**  
Определение температуры в помещении с целью выбора оптимального режима.  
(Смотри страницу 86)
- **Вертикальное/горизонтальное изменение направления потока воздуха.**  
Автоматическое изменение потока воздуха вертикального и горизонтального направления.  
(Смотри страницу 87)
- **Режим тихий**  
Для обеспечения тихой работы.  
(Смотри страницу 88)
- **Ионизатора режим**  
Создает отрицательные ионы для освежения воздуха.  
(Смотри страницу 88)
- **Режим повышенной мощности**  
Быстро доводит температуру в комнате до желаемой.  
(Смотри страницу 88)
- **Съемная передняя панель**  
Для быстрой и удобной очистки (водостойка).  
(Смотри страницу 89)
- **Воздушный фильтр с катехином**  
С помощью этого фильтра можно поглощать пыль, табачный дым и мелкие частицы в помещении. Он также способен предотвращать рост и развитие попавших в него бактерий и вирусов.  
(Смотри страницу 89)
- **Тройной дезодорирующий фильтр**  
Поглощает запахи, испускаемые обоями, строительными материалами и жилой средой.  
(Смотри страницу 89)
- **Автозапуск**  
Автоматически включает устройство в случае обрыва электропитания.  
(Смотри страницу 90)
- **НЕ ЗАГРЯЗНЯЕТ ОКРУЖАЮЩУЮ СРЕДУ**  
(Для хладагента: тип R410A)  
Используемый охладитель R410A не вызывает разрушения озонового слоя и уменьшает риск создания тепличного эффекта.



## ПРЕДУПРЕЖДЕНИЕ

- 1) В случае повреждения шнура питания или возникновения необходимости его замены, эту операцию, во избежание несчастного случая, должен выполнять только изготовитель, его представитель или квалифицированный работник.
- 2) Прежде, чем проводить технический осмотр устройства, выключите напряжение или выдерните шнур из розетки.
- 3) Не производите ремонт самостоятельно.  
В случае неисправности устройства, не пытайтесь отремонтировать его самостоятельно. По всем вопросам, связанным с ремонтом, обращайтесь к продавцу или агенту по обслуживанию.
- 4) Отключите питание (Отсоедините агрегат от электросети). В аварийной ситуации выдерните вилку шнура питания из розетки, используйте прерыватель тока или с помощью выключателя разомкните электрическую цепь с тем, чтобы полностью изолировать агрегат от электросети.



## ПРЕДОСТЕРЕЖЕНИЕ

ЕСЛИ В ДАННЫЙ МОМЕНТ ВЫ НЕ ПОЛЬЗУЕТЕСЬ ЭТОМ УСТРОЙСТВОМ, ВЫДЕРНИТЕ ВИЛКУ ИЗ РОЗЕТКИ (ЕСЛИ ФИЛЬТР ПОДКЛЮЧЕН К СЕТИ С ПОМОЩЬЮ ШТЕПСЕЛЬНОГО РАЗЪЕМА).

Создаваемый шум.

По данным, полученным в результате испытания в соответствии со стандартом JIS C 9612, средневзвешенное значение звукового давления, создаваемого настоящим агрегатом, не превышает 70 дБ (А).

Максимальная способность охлаждения  
1 м от агрегата

## ВАЖНАЯ ИНФОРМАЦИЯ

Замену или установку штепсельных разъемов должен производить только уполномоченный квалифицированный персонал.

Провода в сетевом кабеле имеют различную цветовую маркировку:

Зеленый и желтый	: Земля
Синий	: Нейтраль
Коричневый	: Фаза

“Если цвет проводов в сетевом кабеле устройства не совпадает с маркировкой контактов вашего разъема, действуйте следующим образом:

Провод, окрашенный в зеленый и желтый цвета должен быть подсоединен к контакту, маркированному буквой E, либо имеющему специальный символ заземления ⊕, либо окрашенному в зеленый или желтый цвета.

Провод, окрашенный в синий цвет, должен быть подсоединен к контакту, маркированному буквой N или окрашенному в черный цвет.

Провод, окрашенный в коричневый цвет, должен быть подсоединен к контакту, маркированному буквой L или окрашенному в красный цвет.”

## МЕРЫ ПРЕДОСТОРОЖНОСТИ

Перед началом эксплуатации кондиционера тщательно изучите раздел “Меры предосторожности”.

- Во избежание получения травм пользователем и окружающими людьми неукоснительно соблюдайте приведенные ниже инструкции.
- Неправильное обращение с кондиционером вследствие игнорирования приведенных ниже инструкций может послужить причиной причинения вреда здоровью или повреждения кондиционера, степень серьезности которых условно обозначена в тексте настоящей Инструкции следующими символами:

### ПРЕДУПРЕЖДЕНИЕ

Этот знак предупреждает о возможности летального исхода или серьезной травмы.

### ПРЕДОСТЕРЕЖЕНИЕ

Этот знак предупреждает о возможности получения травмы.

- Указания, которые должны обязательно выполняться, обозначаются в тексте следующими символами:



Этот символ (с белым задним фоном) означает действие, выполнение которого ЗАПРЕЩАЕТСЯ.



Этот символы (с белым задним фоном) означают действия которые НЕОБХОДИМЫ.

## ■ Меры предосторожности при эксплуатации

### ПРЕДУПРЕЖДЕНИЕ

- **Не устанавливайте, не демонтируйте и не переносите устройство самостоятельно.** Неправильная установка может привести к утечкам воды, поражению электрическим током или возникновению пожара. Для установки обращайтесь к уполномоченному представителю или специалистам фирмы.

### ПРЕДОСТЕРЕЖЕНИЕ



- **Данный комнатный кондиционер должен быть заземлен.** Некачественное заземление грозит поражением электрическим током.
- **Правильно присоедините дренажные трубки.** Иначе вода будет вытекать наружу.



- **Не ставьте устройство в помещениях, где существует угроза взрыва.** Утечка газа вблизи кондиционера может стать причиной пожара.

## ■ Меры предосторожности при эксплуатации

### ПРЕДУПРЕЖДЕНИЕ

Этот знак предупреждает о возможности летального исхода или серьезной травмы.



- Не включайте в розетку вместе с другими приборами.
- Не включайте кондиционер, вставляя вилку в розетку. Не выключайте кондиционер, выдергивая вилку из розетки.
- Не прикасайтесь к прибору мокрыми руками.
- Не повреждайте и не меняйте сетевой шнур.
- Не просовывайте руки и посторонние предметы во внутренний и внешний модули кондиционера.
- Не подвергайте себя непосредственному воздействию холодного воздуха в течение продолжительного времени.



- Плотно вставьте вилку в розетку
- Используйте прилагаемый сетевой шнур.



- При появлении признаков неполадок (запаха гари, и т. п.), выключите кондиционер и выньте сетевой шнур из розетки.



### ПРЕДОСТЕРЕЖЕНИЕ

Этот знак предупреждает о возможности получения травмы.



- Не дергайте за шнур, чтобы вытащить вилку из розетки.
- Не мойте кондиционер водой.
- Не используйте устройство не по назначению, например для сохранения продуктов.
- Не применяйте приборы открытого горения рядом с кондиционером.
- Не садитесь и не кладите ничего на наружный блок.



- Перед чисткой устройства отключайте питание.
- Регулярно проветривайте помещение.
- Следите за тем, чтобы не повредить монтажную раму в результате длительной эксплуатации.



- В случае неиспользования кондиционера в течение длительного времени выключайте шнур питания из розетки.



# НАИМЕНОВАНИЕ КОМПОНЕНТОВ КОНДИЦИОНЕРА

## ■ Внутренний блок

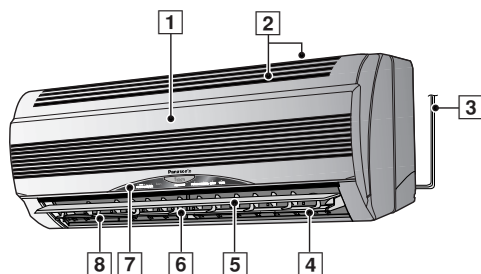

- 1 Передняя панель
- 2 Воздухозаборные отверстия
- 3 Шнур питания
- 4 Ионизатор
- 5 Жалюзи вертикального направления воздушного потока
- 6 Жалюзи горизонтального направления воздушного потока ручная регулировка
- 7 Панель индикатора
- 8 Воздуховыпускное отверстие



- 1 Кнопка автоматического режима (С открытой передней панелью)
- 2 Лампы индикации мощности
  - Переключается с LOW на HIGH, чтобы показать режим работы компрессора.
  - Выключаются, когда компрессор останавливается.
- 3 Индикатор ионизатора режима – Зеленый
- 4 Индикатор питания – Зеленый
- 5 Индикатор мощного режима – Оранжевый
- 6 Индикатор тихий – Оранжевый
- 7 Индикатор таймерного режима – Оранжевый

## ● Внутренний блок (С открытой передней панелью)

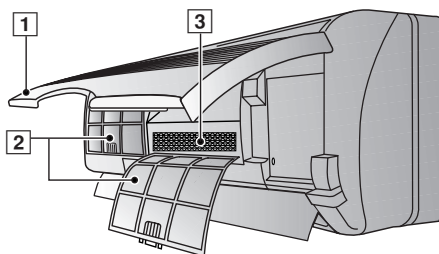

- 1 Передняя панель
- 2 Воздушный фильтр
- 3 Фильтрующие элементы воздухоочистителя

## ■ Наружный блок

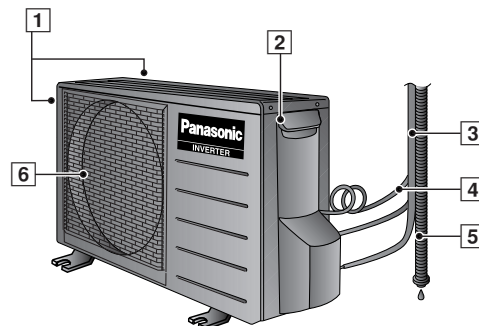

- 1 Воздухозаборные отверстия
- 2 Клемма заземления (Внутри крышки)
- 3 Соединительный кабель
- 4 Дренажный шланг
- 5 Трубопровод
- 6 Воздуховыпускное отверстие

## ■ Принадлежности

### ● Пульт дистанционного управления



### ● Защитная наклейка на индикационной панели пульта дистанционного управления

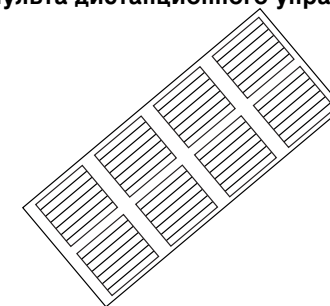

### ● дежатель пульта дистанционного управления

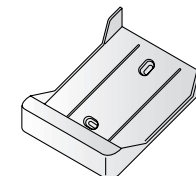

### ● Два сухих элемента питания типа RO3 или подобные

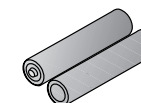

### ● Фильтры для очистки воздуха

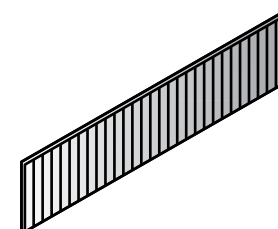

(воздухоочистительный фильтр)

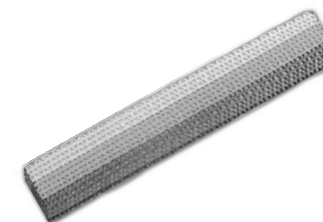

(Тройной дезодорирующий фильтр)

# НАИМЕНОВАНИЕ КОМПОНЕНТОВ КОНДИЦИОНЕРА

## ■ Дистанционное управление

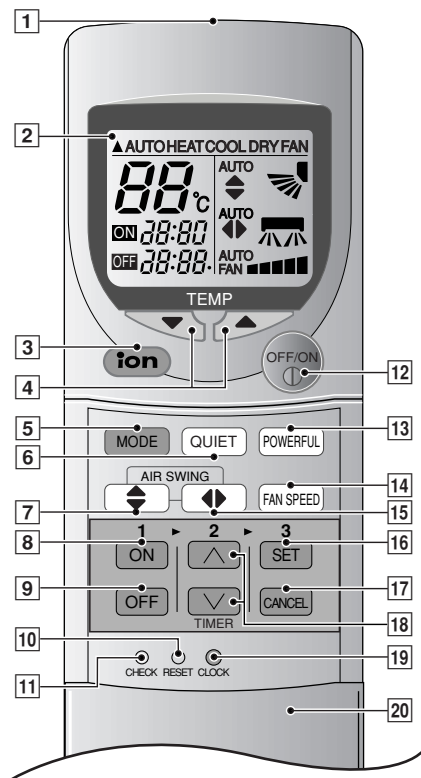

### ● Сигнал пульта дистанционного управления (ПДУ).

- Проследите, чтобы на пути не было препятствий.
- Максимальное расстояние: 10 м.
- Звук подтверждения приема сигнала. Один короткий или один длинный звуковой сигнал.

### ● Примечания к ПДУ

- Не кидайте и не роняйте.
- Боится сырости.
- Некоторые типы ламп дневного света могут мешать приему сигнала. Проконсультируйтесь с продавцом.

- 1 Передачик командных дистанционных сигналов
- 2 Контрольный дисплей
- 3 Кнопка выбора режима ионизатора
- 4 Кнопка установки температуры помещения (Кнопка с подсветкой)
- 5 Кнопка выбора рабочего режима
- 6 Кнопка выбора режима тихий
- 7 Кнопка регулировки направления потока воздуха в вертикальной плоскости.
- 8 Кнопка включения таймера
- 9 Кнопка выключения таймера
- 10 Контакты сброса (Нажмите остроконечным предметом, чтобы очистить память)
- 11 Диагностические выходы Только для сервисных инженеров
- 12 Кнопка OFF/ON (ВЫКЛЮЧЕНО/ВКЛЮЧЕНО) (Кнопка с подсветкой)
- 13 Кнопка выбора режима повышенной мощности
- 14 Кнопка выбора скорости вращения вентилятора
- 15 Кнопка регулировки направления потока воздуха в горизонтальной плоскости
- 16 Кнопка установки времени
- 17 Кнопка отключения таймера
- 18 Кнопка установки таймера
- 19 Кнопка часов
- 20 Крышка пульта дистанционного управления

## ● Как вставить батарейки

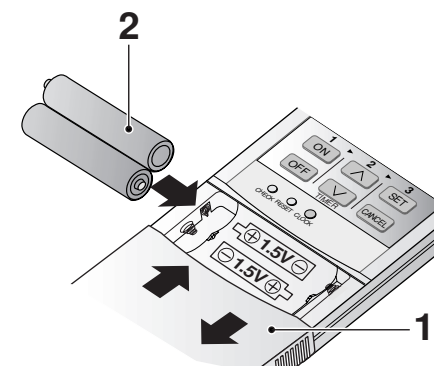

### 1 Полностью опустите вниз крышку ПДУ

### 2 Вставьте батарейки

- Соблюдайте полярность батарей
- на индикаторе мигает "12.00"
- Для предотвращения преждевременного разряда батареек немедленно установите текущее время (CLOCK).

### ● Использование батареек

- Одной пары батареек хватает приблизительно на год.

### ● При замене батареек придерживайтесь следующих правил

- Производите замену на новые батарейки того же типа.
- Не используйте аккумуляторы (Ni-Cd).
- Перед длительным простоем вытащите батарейки из пульта дистанционного управления.

## ПОДГОТОВИТЕЛЬНЫЕ ОПЕРАЦИИ ПЕРЕД НАЧАЛОМ ЭКСПЛУАТАЦИИ

### ■ Внутренний блок

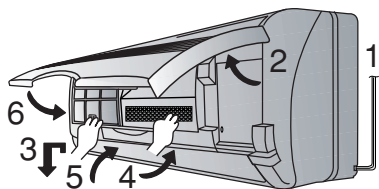

- 1 Соедините кабель тания к независимому источнику питания
- 2 Откройте переднюю панель
- 3 Уберите воздушные фильтры
- 4 Установите на место воздухоочистительные фильтры
- 5 Вставьте воздушные фильтры
- 6 Закройте переднюю панель

### ■ Пульт дистанционного управления

– Чтобы установить текущее время

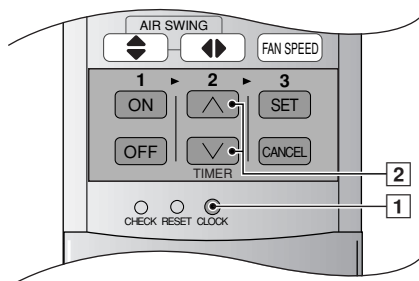

- 1 Нажмите кнопку [1].
- 2 Затем, чтобы изменить время (вперед или назад), нажмите кнопку [2].
- 3 Опять Нажмите кнопку [1].  
На индикаторе загорится установленное время.

## КАК ПОЛЬЗОВАТЬСЯ КОНДИЦИОНЕРОМ

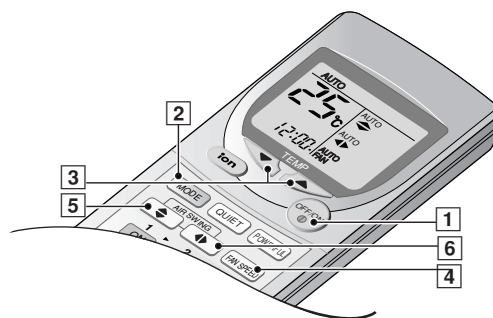

### ■ Чтобы включить устройство

- Нажмите кнопку [1].
- На внутреннем блоке загорится зеленым светом индикатор питания (POWER).  
(Светодиод мигает при низкой температуре помещения в начале обогрева или при выборе режима работы во время Автоматического режима.)  
Лампы индикации мощности загораются, чтобы отобразить рабочее состояние компрессора.
- Чтобы выключить, нажмите еще раз.

### ■ Режим настройки

- Нажмите кнопку [2] чтобы выбрать:-

AUTO – Автоматический режим  
HEAT – Режим нагревания  
COOL – Режим охлаждения  
DRY – Режим мягкой сушки  
FAN – Режим циркуляции воздуха

### ■ Установка температура

- Нажмите кнопку [3] чтобы увеличить или уменьшить температуру.
- Температура может быть установлена в интервале между 16°C и 30°C.
- Рекомендуемая температура:

HEAT (ОБОГРЕВ) : 20°C ~ 24°C  
COOL (ОХЛАЖДЕНИЕ) : 26°C ~ 28°C  
DRY (ОСУШЕНИЕ) : прилб. комнатная температура

### ■ Автоматический режим

- В начале автоматического режима происходит автоматический выбор обогрева, охлаждения или мягкого осушения в соответствии с температурой наружного воздуха, температурой помещения и заданной температурой.
- При необходимости режим работы меняется каждые полчаса.

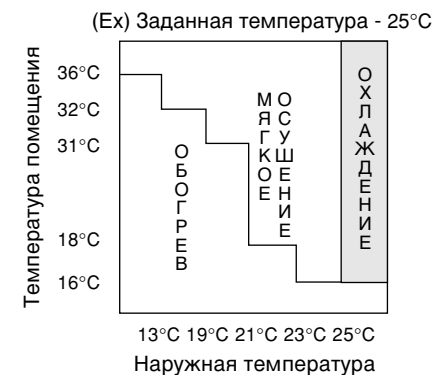

## ■ Установка скорости вращения вентилятора

- Нажмите кнопку [4] чтобы выбрать:-  
Кроме автоматического выбора скорости вентилятора, есть пять режимов скорости вентилятора.

AUTO  
FAN – **Обогрев**

Когда температура выбрасываемого воздуха повышается, скорость вентилятора также повышается.

### Охлаждение ● Осушение

Меняет скорость вентилятора для создания прохладного ветерка. Воздух начинает выходить примерно через 40 секунд после начала режимов Охлаждение или Мягкое осушение.

## ■ Установка вертикального направления потока воздуха

- Нажмите кнопку [5] чтобы выбрать:-

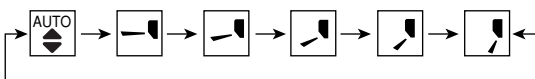

- Для работы в режиме ОХЛАЖДЕНИЯ/ОСУШЕНИЯ. Автоматическое покачивание жалюзи вверх/вниз.



- Для работы в режиме ОБОГРЕВА. Когда температура выходящего воздуха низка, например, в начале работы в режиме обогрева, поток воздуха направлен горизонтально. При повышении температуры горячий воздух направляется вниз.

## ● Диапазон регулировки жалюзи

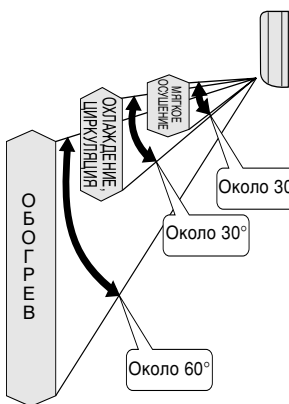

- Диапазон регулировки различен для каждого режима - Обогрева, Охлаждения и Мягкого осушения. (Рис. слева)
- Угол, указанный на пульте дистанционного управления, отличается от угла, указанного на внутреннем блоке.
- Угол наклона жалюзи автоматически меняется для предотвращения образования конденсата в режимах Охлаждение и Мягкое осушение.
- Когда работа прекращается, жалюзи автоматически закрываются.

※ В этом диапазоне можно задать пять вариантов регулировки.

## ● Примечания

- Не направляйте воздушный поток с помощью жалюзи вниз в режимах Охлаждение и Мягкое осушение. Капли конденсата могут образовываться на отверстиях для выхода воздуха и падать вниз.
- Используйте пульт дистанционного управления, чтобы изменить положение жалюзи для регулировки направления потока воздуха по вертикали. Регулировка направления воздуха вручную может вызвать неисправность жалюзи. Если это произойдет, немедленно остановите работу устройства и выполните перезапуск.

## ■ Установка горизонтального направления потока воздуха

Нажмите кнопку [6] чтобы выбрать:-

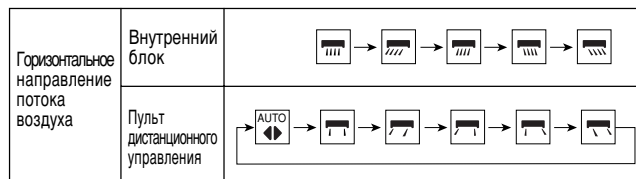

- Для работы в режиме ОХЛАЖДЕНИЯ/ОСУШЕНИЯ. Жалюзи покачиваются по горизонтали с постоянной скоростью.



- Для работы в режиме ОБОГРЕВА. Когда температура воздуха низка, воздух направляется в ↑. Когда температура повышается, жалюзи покачиваются по горизонтали с постоянной скоростью.

## ● Используйте кондиционер в следующих случаях:

(Единица измерения: °C)

DBT: температура по сухому термометру	Внутри		Снаружи	
	DBT	WBT	DBT	WBT
WBT: температура по влажному термометру				
Максимальная температура-Охлаждение (Максимальная температура-Нагрев)	32 (30)	23 (-)	43 (24)	26 (18)
Минимальная температура-Охлаждение (Минимальная температура-Нагрев)	16 (2)	11 (-)	16 (-5)	11 (-6)

## ● Примечания

- В случаях когда кондиционеру предстоит длительный простой, выключайте сетевой выключатель. Если его оставить в положении ON (Вкл.), около 2,8 Вт электроэнергии будет потребляться даже в случае, если внутренний модуль был отключен с пульта дистанционного управления.
- В случае перезапуска сразу после выключения, кондиционер начнет работу только через 3 минуты после включения.

## ● Детальное описание операций

### COOL – Режим охлаждения

- Для того, чтобы установить в помещении необходимую вам температуру, обеспечивающую комфорт и прохладу.

### AUTO – Автоматический режим

- Определение температуры в помещении с целью выбора оптимального режима.
- При автоматическом режиме работы данные о температуре на пульт дистанционного управления не выводятся.

### DRY – режим мягкого осушения

- Удаляет влагу и поддерживает заданную температуру. Режим мягкого осушения рекомендуется использовать в дождливое время года.
- Если температура помещения превышает заданную, устройство переключается в режим охлаждения.
- В режиме мягкого осушения скорость вентилятора довольно мала.
- Влажность может не уменьшаться, если наружная температура ниже, чем заданная температура на пульте дистанционного управления.

### HEAT – режим обогрева

- Для повышения температуры помещения до вашей желаемой заданной температуры.
- Тепло для нагрева помещения забирается из наружного воздуха. Когда наружная температура падает, мощность обогрева может уменьшиться. Мы рекомендуем при низкой наружной температуре использовать дополнительное нагревательное устройство.

### FAN – режим циркуляции воздуха.

- Обеспечивает циркуляцию воздуха в помещении.
- Очищает и дезодорирует воздух, если используется фильтр очистки воздуха. Режим циркуляции рекомендуется использовать во время сезонов, когда не используются режимы обогрева и охлаждения.



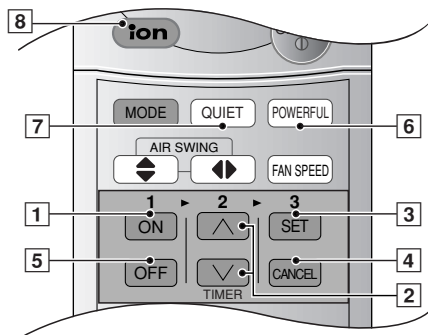

## Установка таймера

Перед включением таймера убедитесь, что установлено правильное время. При мигающем экране установка таймера невозможна.

### ■ Включение по таймеру

Для автоматического включения кондиционера воздуха.

- Нажмите кнопку [1] чтобы выбрать режим.
- Нажмите кнопку [2] чтобы увеличить или уменьшить время.
- затем нажмите кнопку [3].
- чтобы выключить этот режим, нажмите кнопку [4].

### ■ Выключение по таймеру

Для автоматического выключения кондиционера воздуха.

- Нажмите кнопку [5] чтобы выбрать режим.
- Нажмите кнопку [2] to чтобы увеличить или уменьшить время.
- затем нажмите кнопку [3].
- чтобы выключить этот режим, нажмите кнопку [4].

### ● Более подробно о режиме работы по таймеру

- Когда установлен таймер включения, устройство начинает работать раньше назначенного времени. Это необходимо для того, чтобы температура в помещении достигла назначенного значения к заранее установленному времени.
- После того, как таймер включения установлен, устройство ежедневно будет начинать свою работу в строго назначенное время.
- При установленных таймерах текущее время не отображается.
- В случае использования обоих таймеров, индикатор режима таймера (TIMER), расположенный на устройстве, находящемся внутри помещения, будет продолжать гореть даже тогда, когда таймер выключения прекратит работу кондиционера.

## Режимы, обеспечивающие повышенное удобство использования

### ■ Мощный режим работы

Для быстрого достижения назначенной температуры.

- Используется зимой, чтобы быстро согреться по возвращении домой (Обогрев + Мощный).
- Используется летом, чтобы остыть после горячей ванны (Охлаждение + Мощный).
- Нажмите кнопку [6].
- ※ Индикатор режима Мощный (оранжевый) на внутреннем блоке загорится.
- Повторное нажатие отключит этот режим.

### ● Примечание

- Заданная температура и скорость вентилятора меняются автоматически для быстрого обогрева, охлаждения или осушения помещения.

Режим		Температура	Скорость вентилятора
Автоматический	HEAT	3,5°C выше	немного выше
	COOL	ниже на 2°C (в течение первых 20 минут)	
	DRY	ниже на 1°C (в течение первых 20 минут)	

### ■ Тихий режим работы

Для обеспечения тихой работы.

- Нажмите кнопку [7].
- ※ На внутреннем блоке загорится индикатор тихого режима (QUIET).
- Повторное нажатие отключит этот режим.

### ● Детальное описание операций

- Звук воздушного потока при работе устройства уменьшится

### ■ Режим работы ионизатора

Создает отрицательные ионы для освежения воздуха.

- Нажмите кнопку [8].
- ※ На внутреннем блоке загорится индикатор режима ионизатора (IONIZER).
- Повторное нажатие отключит этот режим.

### ● Детальное описание операций

- Кондиционер включен ON:  
При работе устройства создаются отрицательные ионы.
- Кондиционер выключен OFF:  
При работе вентилятора (FAN) создаются отрицательные ионы.
- Если мигает, нажмите [8] дважды.  
По-прежнему мигает, вызовите специалиста по обслуживанию.



## Содержание и уход

### ■ Очистка внутреннего модуля и пульта дистанционного управления

- Аккуратно протрите сухой мягкой тканью.
- Нельзя применять для чистки устройства полирующее средство и использовать воду, температура которой превышает 40°C.

### ■ Очистка воздушного фильтра

(Рекомендация:- Если кондиционер используется в запыленном помещении, чистите фильтры каждые две недели. При длительном использовании грязных фильтров уменьшается эффективность охлаждения или нагревания)

- 1 Удалите пыль с помощью пылесоса.
  - 2 Вымойте заднюю сторону воздушных фильтров водой.
  - 3 Для удаления сильных загрязнений используйте мыло или мягкое бытовое моющее средство.
  - 4 Просушите фильтры и установите их на место. Убедитесь, что метка "FRONT" ("ПЕРЕД") смотрит на вас.  
✗ Поврежденный воздушный фильтр. Проконсультируйтесь с ближайшим авторизованным продавцом.  
Номер детали: CWD001047
- Нельзя применять для чистки устройства бензин, растворитель, шлифовальный порошок и использовать для этого ткань, пропитанную едким веществом.

### ■ Очистка передней панели

(Панель убирается перед промывкой)

- 1 Чтобы снять переднюю панель, поднимите ее выше блока и вытяните.
- 2 Аккуратно промойте мокрой губкой.
  - Во время мытья не прикладывайте к передней панели чрезмерных усилий.
  - При применении жидкости для мытья посуды (нейтрального моющего средства), тщательно промойте водой.
  - Не сушите переднюю панель на солнце.
- 3 Чтобы установить переднюю панель, поднимите ее горизонтально, выровняйте ось навески с выступающей частью на внутреннем блоке и прижмите панель на место.

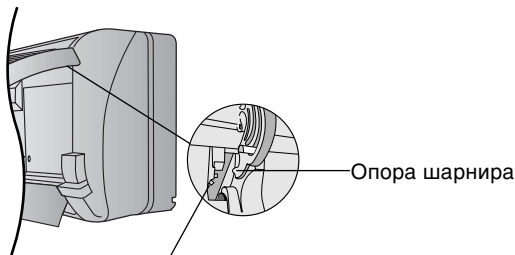

Выступающая часть внутреннего модуля

## ■ Фильтры для очистки воздуха

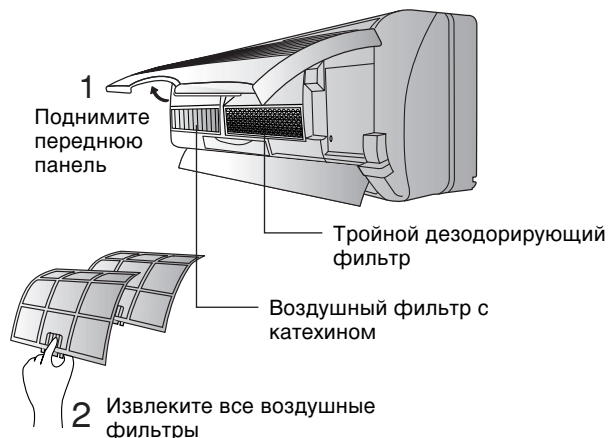

### ● Тройной дезодорирующий фильтр

- Поглощает запахи, испускаемые обоями, строительными материалами и жилой средой.
- Многократного использования.
- Пропылесосьте, просушите на солнце в течение 6 часов и установите на место. (Рекомендуется выполнять каждые три месяца)

### ● Воздушный фильтр с катехином

- Фильтр покрыт катехином для предотвращения размножения бактерий и вирусов.
  - Многократного использования.
  - Пропылесосьте и установите на место. (Рекомендуется выполнять каждые три месяца)
- Рекомендуется менять эти фильтры через каждые 3 года. Не используйте повторно поврежденные фильтры. За приобретением нового фильтра обращайтесь к ближайшему уполномоченному дилеру.  
Воздушный фильтр с катехином No: CZ - SF70P  
Тройной дезодорирующий фильтр No: CZ - SFD72P
- Если кондиционер работает с загрязненными фильтрами:-
    - Очистки воздуха не происходит
    - Снижается охлаждающая способность
    - Исходит неприятный запах

## ■ Проверка перед началом сезона

- Выдуваемый воздух холодный или горячий?  
Если кондиционер нормально работает в течение 15 минут после включения, разница температур на воздухозаборнике и выходных отверстиях составляет:-

COOL - 8°C или выше  
HEAT - 14°C или выше

- Проверьте, не загорожены ли воздухозаборные и выпускные отверстия внутреннего и внешнего модулей?
- Проверьте, не разрядились ли батарейки в пульте дистанционного управления?  
При слабом изображении на пульте дистанционного управления замените батарейки.

## ■ Когда кондиционеру предстоит длительный простой

- 1 Чтобы высушить внутренние части внутреннего блока, включите кондиционер на 2 - 3 часа в режиме:-

Режим вентиляции (FAN)

- 2 Выключите питание и выдерните шнур из розетки.  
Примечание: Если не выключить устройство при помощи пульта дистанционного управления, оно само автоматически включится, как только вы вставите штепсель в розетку (поскольку устройство оснащено блоком автоматического включения).
- 3 Достаньте батарейки из пульта дистанционного управления.

## ■ Рекомендуемый осмотр

- После нескольких лет эксплуатации устройство загрязняется, что приводит к снижению его эффективности.  
При ненадлежащем обращении, загрязненное устройство способно само стать источником неприятных запахов, а скопившаяся в нем пыль может вывести из строя систему влагопоглощения. Поэтому, кроме регулярной чистки, рекомендуется периодически производить технический осмотр. (Проконсультируйтесь у уполномоченного дилера).

## Полезная информация

### ■ Кнопка Автоматический режим

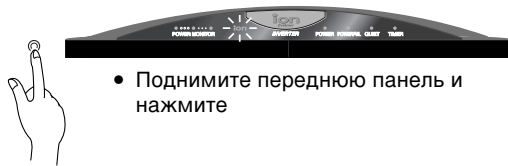

- Поднимите переднюю панель и нажмите

### ● Автоматический режим работы

- Если пульт дистанционного управления вышел из строя или был утерян, для включения нажмите кнопку автоматического режима.
- Автоматический режим работы включается немедленно, как только нажимается кнопка Автоматический режим. Однако, температура не может регулироваться в этом режиме работы.
- Индикатор питания, расположенный на устройстве, которое находится внутри помещения, будет мигать до тех пор, пока устройство не завершит автоматическую установку режима работы.
- Для отмены этого режим следует ещё раз нажать на кнопку.

### ■ Выключатель автозапуска

- При сбое питания устройство автоматически перезапустится после восстановления питания с прежним режимом работы и направлением воздушного потока. (Когда работа не остановлена с помощью пульта дистанционного управления.)
- Если вы не хотите, чтобы устройство автоматически перезапускалось после восстановления питания, выключите источник питания.
- Если вам не требуется автоматическое управление перезапуском, проконсультируйтесь с вашим дилером.
- Автоматическое управление перезапуском не действует, если установлен режим таймера.
- При перезапуске наружный блок начнет работать только через 3-4 минуты.

### ■ Установки таймера

- Как только пропадет электропитание, произойдет сброс установок таймера. После того, как электропитание восстановится, переустановите таймер.

### ■ Гроза

- Данный кондиционер воздуха оборудован встроенной защитой от перепадов напряжения в электросети. Тем не менее, с целью дальнейшей защиты кондиционера от повреждения во время особенно высокой грозовой активности, можно отключить основной источник питания и вытащить штепсельную вилку из розетки.

### ■ Колебания напряжения

- Наружное устройство часто прекращает работать из-за колебаний напряжения. Проконсультируйтесь с вашим дилером.

## Советы по эксплуатации и экономии электроэнергии

Ниже приведены полезные советы для обеспечения оптимальных характеристик и экономичной работы.

### ■ Установка температуры

- Можно сэкономить до 10% электроэнергии.
- Установите температуру выше или ниже желаемой отметки.

Режим охлаждения : 1°C выше  
Режим нагревания : 2°C ниже

### ■ Воздушный и воздухоочистительный фильтры

- Очищайте воздушный фильтр каждые 2 недели и заменяйте воздухоочистительный фильтр каждые 6 месяца.
- Загрязненный фильтр снижает охлаждающую или нагревающую способность кондиционера.

### ■ Держите закрытыми все окна и двери

- Иначе охлаждающая и нагревающая способности снизятся, что приведет к возрастанию затрат электроэнергии.

### ■ Внешний модуль

- Не загораживайте выпускные отверстия. Иначе охлаждающая и нагревающая способности снизятся.

### ■ Режимы таймера

- Чтобы зря не расходовать электроэнергию, включайте таймер уходя из дома.

### ■ Не подвергайте воздействию прямого солнечного света

- Закрывайте занавески или шторы, чтобы во время работы режима охлаждения в комнату не проникали прямые солнечные лучи.

## ПОИСК И УСТРАНЕНИЕ НЕИСПРАВНОСТЕЙ

Прежде чем обращаться к вашему дилеру, выполните нижеперечисленные проверки.

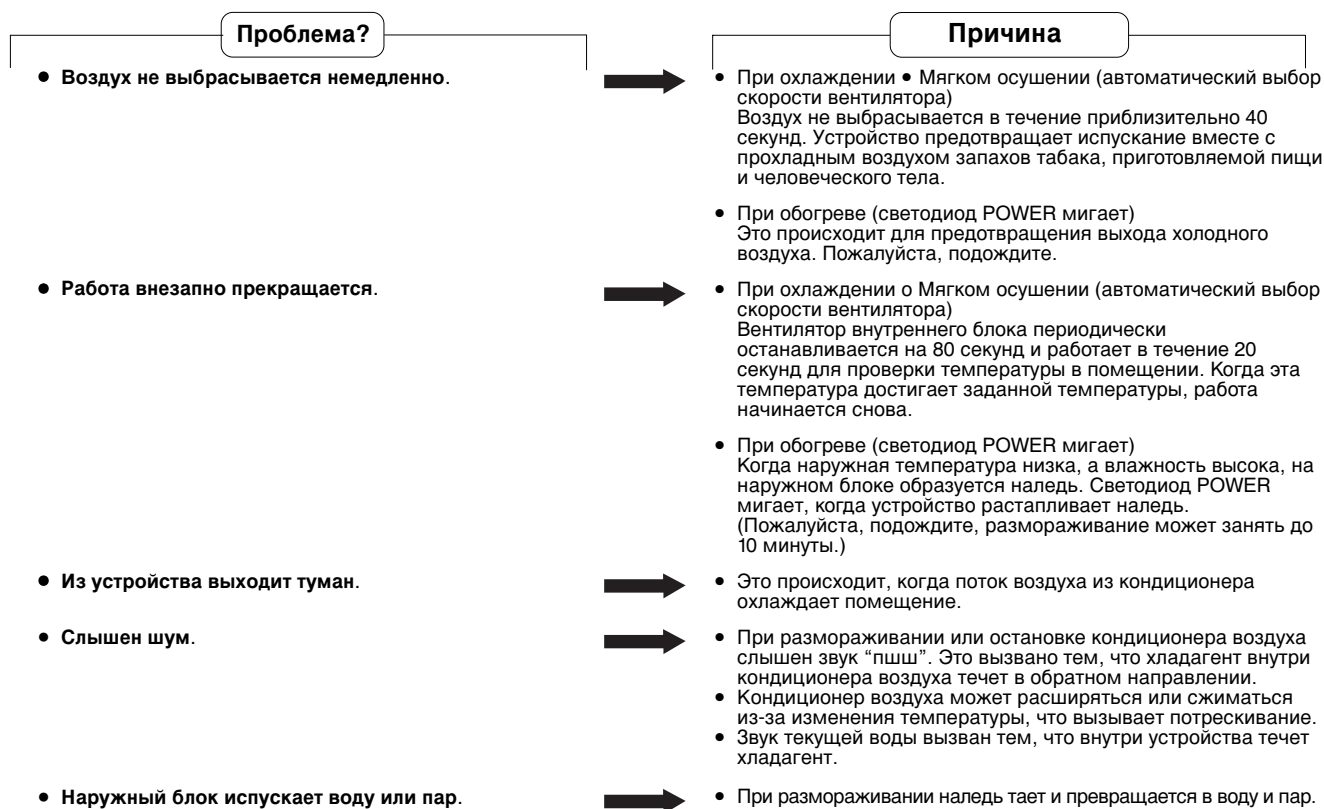

### ■ Ситуация, когда необходим срочный вызов специалиста фирмы

В случае возникновения ниже перечисленных неисправностей, выключите электропитание, вытяните шнур из розетки и немедленно обратитесь к продавцу.

- Во время работы кондиционера слышен ненормальный шум.
- Вода или какие-либо посторонние материалы по ошибке попали в пульт дистанционного управления.
- Из внутреннего блока наблюдается утечка воды.
- Переключатели или кнопки работают неправильно.
- Автоматический выключатель часто выключается.
- Повышенный нагрев шнура питания и вилки.
- Выделяется запах гари.

### ■ Когда мигает светодиод таймера на внутреннем блоке

Светодиод таймера мигает, указывая на ненормальную работу. Нажмите кнопку проверки (CHECK) на пульте дистанционного управления и удерживайте ее нажатой в течение 5 секунд, при этом на дисплее появится код ошибки.

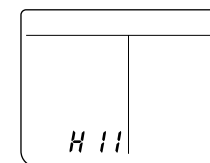

Дисплей пульта дистанционного управления.

Нажмите кнопку TIMER (таймер) или , чтобы установить код ошибки.

При показанном правильном коде ошибки прозвучит звуковой сигнал "бип" (4 раза).

Выключите источник питания и вытащите вилку из источника питания. Сообщите код ошибки официальному дилеру.

- В зависимости от того, какие 3 символа отображены, может допускаться временная эксплуатация.

Символы, разрешающие временную эксплуатацию	Допустимые временные режимы	Описание режима
H23	Охлаждение	Аварийный режим работы с ограниченными функциями. (Светодиод таймера TIMER продолжает мигать.)
H27 H28	Обогрев Охлаждение	

### ● Временная эксплуатация

1. Нажмите кнопку **(MODE)** (режим) и выберите Обогрев или Охлаждение.
2. Нажмите кнопку OFF/ON (вкл./выкл.) (слышен сигнал 'бип! бип! бип! бип!').
  - ✘ Используйте такой режим временно, до возможности выполнения ремонта.

**Срок службы (эксплуатация в течение нескольких лет)**

“Установленный производителем в порядке п.2 ст.5 Федерального Закона РФ “О защите прав потребителей” срок службы для данного изделия равен 7 годам с даты производства при условии, что изделие используется в строгом соответствии с настоящей инструкцией по эксплуатации и применимыми техническими стандартами”

**Условия эксплуатации:**

## 1. Напряжение питания

Напряжение 187-276 В  
Частота 50 Гц

Не применять генераторные установки для питания.

## 2. Температурные условия

В режиме охлаждения

Температура внутри помещения 16 - 32°C  
Температура вне помещения 16 - 43°C

В режиме обогрева

Температура внутри помещения 2 - 30°C  
Температура вне помещения -5 - 24°C

## 3. Условия установки

Следуйте инструкции по установке и размещению

Не устанавливать в следующих местах:

- Места с повышенным содержанием масла (Например - прессовочный цех, автомастерская)
- Места с повышенным содержанием соли (Например - околосморского побережья)
- Места с возможным выходом серного газа (Например - около горячих источников)
- Места со снежным заносом внешних циркуляционных путей (необходимо защищать от попадания снега).

## 4. Условия эксплуатации

Соблюдайте Инструкцию по эксплуатации.

## 5. Состояние изделия

Условия производства исключают модификацию и повреждения при транспортировке.

## 6. Природные стихийные действия

На данное изделие не распространяется гарантия при повреждении от природных стихийных бедствий (Например - в результате наводнения).

**Модель “Тепловой вентилятор”**

Модель		Комнатный Наружный	CS-E9CKP CU-E9CKP5	CS-E12CKP CU-E12CKP5	CS-E15CKP CU-E15CKP5	
Источник питания		Однофазное, 230 В, 50 Гц				
О х л а ж д е н и е	Интенсивность охлаждения	кВт	2,60 (0,60-3,00)	3,45 (0,60-4,00)	4,40 (0,60-5,00)	
	Ток	А	3,3	4,4	6,4	
	Потребляемая мощность	кВт	0,70 (0,115-0,88)	0,95 (0,12-1,28)	1,40 (0,12-1,62)	
	Уровень шума	Комнатный Наружный	дБ (А)	39	42	43
			дБ (А)	46	48	49
Циркуляция воздуха		м³/час	9,9	10,9	11,5	
О т о п л е н и е	Интенсивность охлаждения	кВт	3,60 (0,60-5,00)	4,80 (0,60-6,50)	5,30 (0,60-6,80)	
	Ток	А	4,0	5,6	6,9	
	Потребляемая мощность	кВт	0,90 (0,11-1,40)	1,26 (0,115-1,89)	1,51 (0,115-1,90)	
	Уровень шума	Комнатный Наружный	дБ (А)	40	42	43
			дБ (А)	47	50	50
Циркуляция воздуха		м³/час	10,6	11,8	12,4	
Охладитель	Тип Количество	кг	R410A	R410A	R410A	
		кг	0,840	1,020	1,130	
Вес изделия	Комнатный Наружный	кг	9	9	9	
		кг	35	37	37	
Габариты Ширина × Глубина × Высота	Комнатный Наружный	мм	799 × 210 × 275	799 × 210 × 275	799 × 210 × 275	
		мм	780 × 289 × 540	780 × 289 × 540	780 × 289 × 540	

Мацшита Электрик Индастриал Ко., Лтд.  
Matsushita Electric Industrial Co., Ltd.

---

Web Site : <http://www.panasonic.co.jp/global/>  
© Первод на русский язык Panasonic (CIS) Оу 1998

Сделано в Малайзии

## Note

Please remember to record the following:

- Model Number \_\_\_\_\_
- Serial Number \_\_\_\_\_
- Dealer's Name \_\_\_\_\_
- Date Purchased \_\_\_\_\_

## Remarque

N'oubliez pas de noter les informations suivantes :

- Numéro de modèle \_\_\_\_\_
- Numéro de série \_\_\_\_\_
- Nom du revendeur \_\_\_\_\_
- Date d'achat \_\_\_\_\_

## Σημείωση

Παρακαλείσθε να καταγράψετε τα εξής:

- Αριθμός Μοντέλου \_\_\_\_\_
- Αύξων Αριθμός \_\_\_\_\_
- Ονομα Αντιπροσώπου \_\_\_\_\_
- Ημερομηνία Αγοράς \_\_\_\_\_

## Nota

Não esqueça registrar os dados seguintes:

- Número de modelo \_\_\_\_\_
- Número de série \_\_\_\_\_
- Número do representante \_\_\_\_\_
- Data de compra \_\_\_\_\_

## Opmerking

Vergeet niet volgende zaken te noteren:

- Modelnummer \_\_\_\_\_
- Serienummer \_\_\_\_\_
- Dealernummer \_\_\_\_\_
- Aankoopdatum \_\_\_\_\_

## Nota

No se olvide de registrar los datos siguientes:

- Número de modelo \_\_\_\_\_
- De série \_\_\_\_\_
- Del representante \_\_\_\_\_
- Fecha de compra \_\_\_\_\_

## Anmerkung

Bitte notieren Sie die folgenden Daten:

- Modell-Nr \_\_\_\_\_
- Serien-Nr \_\_\_\_\_
- Händler-Nr \_\_\_\_\_
- Kaufdatum \_\_\_\_\_

## Nota

Ricordare di trascrivere i seguenti dati:

- Codice modello \_\_\_\_\_
- Numero di serie \_\_\_\_\_
- Codice rivenditore \_\_\_\_\_
- Data di acquisto \_\_\_\_\_

## Примечание:

Не забудьте, пожалуйста, записать следующую информацию:

- Номер модели \_\_\_\_\_
- Номер серии \_\_\_\_\_
- Имя дилера \_\_\_\_\_
- Дата приобретения \_\_\_\_\_