



Technische Daten		Innengerät CS-E24HKES	Außengerät CU-E24HKE
<b>Kühlleistung (1)</b>	W	6800 (900 – 8100)	
<b>Heizleistung (2)</b>	W	8600 (900 – 9900)	
<b>Entfeuchtung</b>	l/h	3,9	
<b>Luftmenge</b> (Flüster/niedrig/hoch)	m³/h	755 / 810 / 1014	
<b>Schalldruckpegel</b> (Fl/ni/ho, Kühlbetrieb)	dB(A)	35 / 38 / 47	
	dB(A)	35 / 38 / 47	
<b>Schalleistungspegel</b> (hoch, Kühlbetrieb)	dB(A)	60	
	dB(A)	60	
<b>Elektrische Daten</b>			
Stromversorgung	V/Ph/Hz	230/1/50	
Leistungsaufnahme (Kühlen / Heizen)	kW	2,12 (0,35 – 2,70) / 2,66 (0,36 – 3,20)	
Betriebsstrom (Kühlen / Heizen)	A	9,7 / 12,1	
Anlaufstrom max. Strom	A	12,1 / 14,6	
Netzabsicherung (träge)	A	16	
Leistungszahl Kühlen / Heizen (EER/COP)		3,21 (2,57 – 3,00) / 3,23 (2,50 – 3,09)	
Energieeffizienzklasse (Kühlen / Heizen)		A / C	
Jährlicher Energieverbrauch (3)	kWh	1060	
<b>Kältesystem</b>			
Kältemittelmenge (R410A)	g	1650	
Ölfüllung	l	0,8	
Rohranschlüsse Saugleitung	mm (Zoll)	15,88 (5/8)	
(Bördel) Flüssigkeitsleitung	mm (Zoll)	6,35 (1/4)	
Leitungslänge (min. – max.)	m	3 – 30	
Zus. Kältemittelmenge (> 10 m)	g/m	30	
Drosselorgan		Expansionsventil	
<b>Abmessungen</b>			
Höhe	mm	275	795
Breite	mm	998	900
Tiefe	mm	230	320
<b>Nettogewicht</b>	kg	11	67

(1) Die Kühlleistung bezieht sich auf eine Raumtemperatur ( $t_r$ ,  $t_i$ ) von 27/19,0 °C und eine Außentemperatur von 35 °C.

(2) Die Heizleistung bezieht sich auf eine Raumtemperatur ( $t_r$ ) von 20 °C und eine Außentemperatur ( $t_r$ ,  $t_i$ ) von 7/6 °C.

(3) Basierend auf durchschnittlich 500 Betriebsstunden.

Die Messungen von Kühl- und Heizleistung sowie Schallpegeln beruhen auf den Eurovent-Bedingungen.

Draufsicht

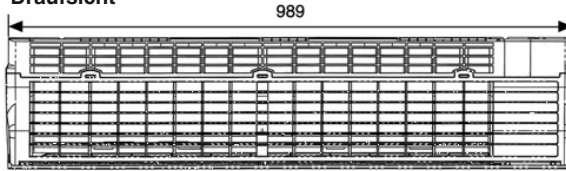

Seitenansicht

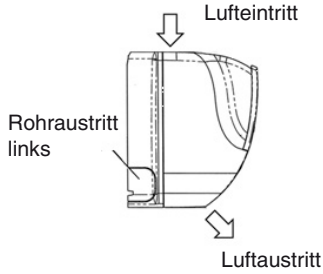

Frontansicht

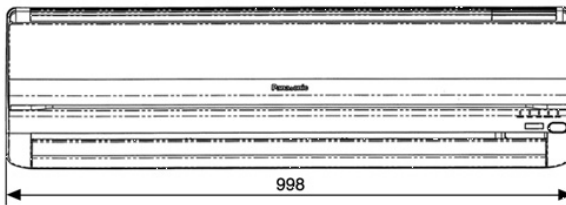

Seitenansicht

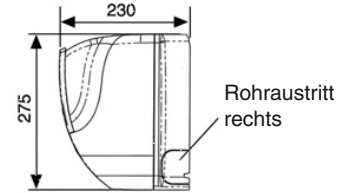

Ansicht von unten



Drahtlose Fernbedienung

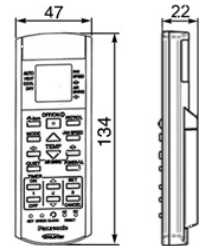

Rückansicht

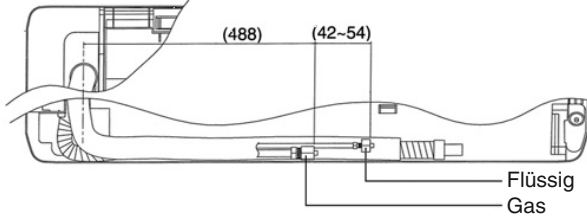

Montageplatte

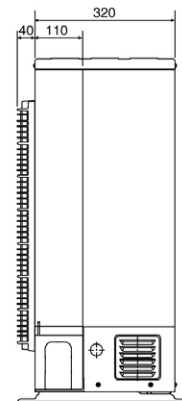
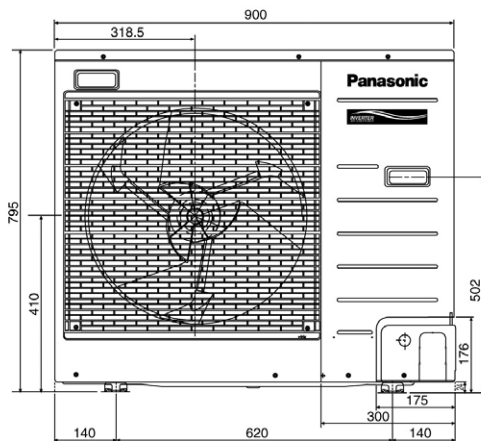
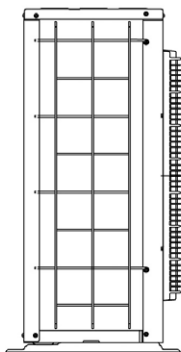
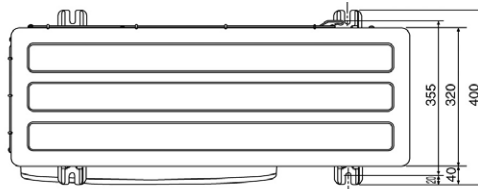
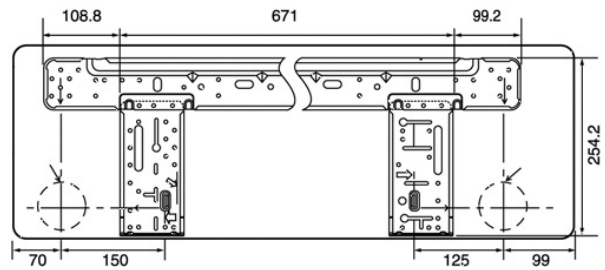

Abmessungen in mm

Technische Änderungen vorbehalten.

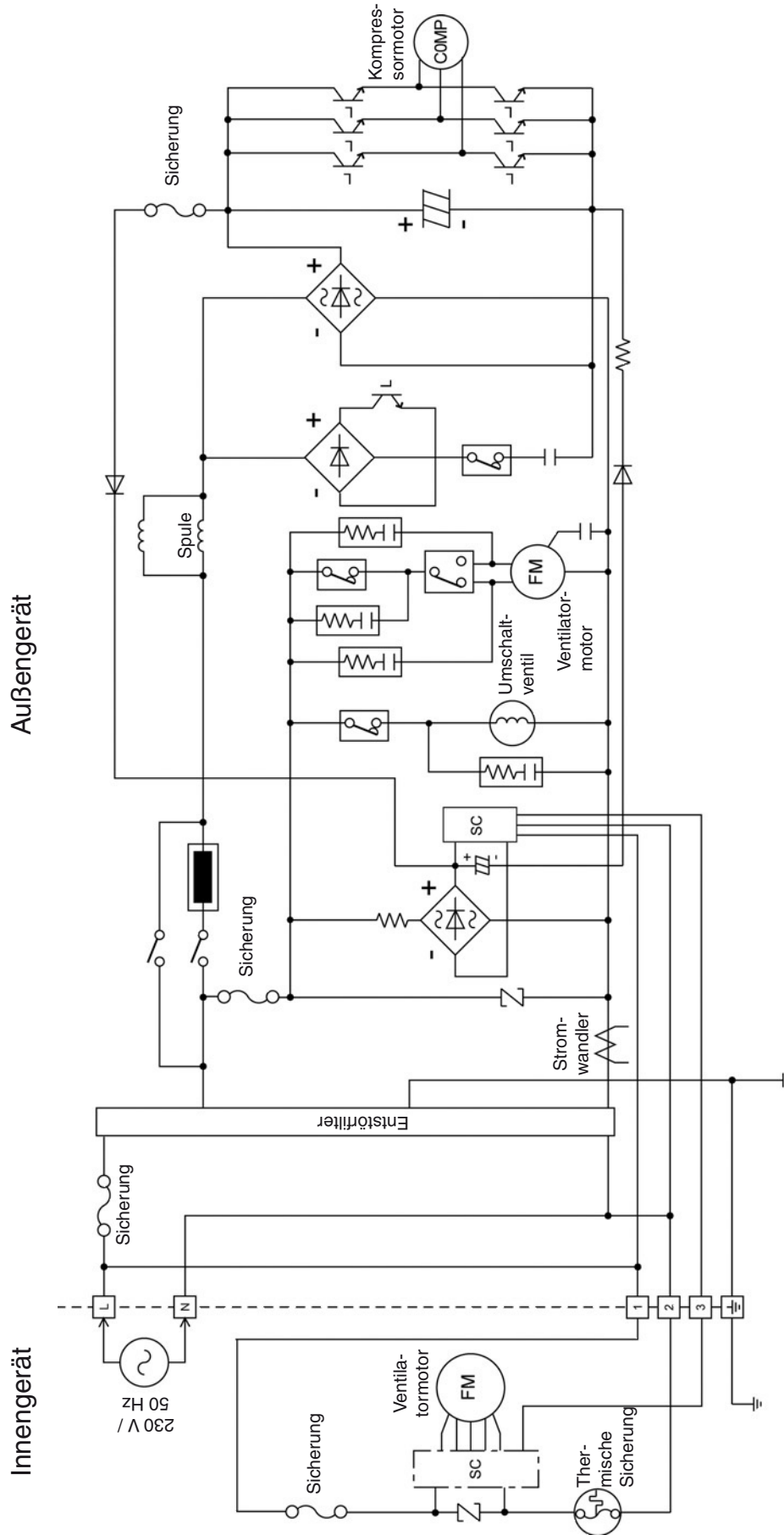

Legende	Beschreibung
COMP	Kompressormotor
FM	Ventilatormotor

Technische Änderungen vorbehalten.

Ausschreibungstext						
Pos	St.	Gegenstand	EP		GP	
			€	Ct	€	Ct
		<p><b>Panasonic-Splitklimagerät, luftgekühlt, Invertergerät mit Wärmepumpenschaltung, für Wandmontage, R410A</b></p> <p>Modell: CS-E24HKES/CU-E24HKE</p> <p><b>Innengerät</b>  Formschönes Gehäuse aus schlagfestem Kunststoff. Luftansaug auf der Oberseite. Luftausblas im unteren Geräteteil. Vertikale und horizontale Luftlenkautomatik zur optimalen Zuluftverteilung im Raum oder Luftführung individuell einstellbar. Getrennt von Kühl- oder Heizbetrieb zu- bzw. abschaltbarer Luftqualitätssensor zur Überwachung der Raumluftqualität und automatischen Aktivierung der ebenfalls getrennt nutzbaren Luftreinigungsfunktion. Luftreinigungssystem bestehend aus: Generator zum Anreichern der Raumluft mit negativen Ionen zum Erfrischen der Luft, negativen Aufladen von Schmutzpartikeln in der Luft und Inaktivieren von Bakterien, Viren und Schimmelpilzen; reinigungsfähigem, feinmaschigem Luftfilter über die gesamte Verdampferoberfläche, durch Induktionsspannung positiv elektrostatisch aufgeladen für eine erhöhte Abscheiderate der durch die negativen Ionen aufgeladenen Raumluft-Schmutzpartikel. Querstromventilator mehrstufig schaltbar für besonders geräuscharmen Betrieb. Direkt angetriebener Motor. Verdampfer aus CU-Rohr mit aufgedrückten Aluminium-Lamellen. Automatische Wiederaufnahme des zuletzt eingestellten Gerätebetriebs nach Stromausfall. Elektronische Regelung mit mikroprozessorgesteuertem Betriebsablauf für optimalen Klimakomfort. Selbstdiagnose für eine vereinfachte Störungssuche. Schaltkontrolle über drahtlose Infrarot-Fernbedienung (Abstand bis 10 m) mit leicht verständlichem LCD-Display für die Einstellung folgender Funktionen:</p> <ul style="list-style-type: none"> <li>- Ein/Aus, Kühlbetrieb, Heizbetrieb, Entfeuchten, Automatikbetrieb</li> <li>- Luftqualitätsüberwachung, Luftreinigung</li> <li>- Flüsterbetrieb</li> <li>- Turbobetrieb für schnelles Heizen/Kühlen</li> <li>- Temperaturregelung</li> <li>- automatische Zuluftlenkung (vertikal und horizontal)</li> <li>- Luftführungsarretierung</li> <li>- Luftmengen Anpassung</li> <li>- automatischer Nachtbetrieb</li> <li>- 24-Stunden-Echtzeitschaltuhr für Ein- und Ausschaltung</li> </ul> <p><b>Technische Daten Innengerät:</b></p> <p>Nenn-Kühlleistung (Raum 27/19 °C (t<sub>r</sub>/t<sub>p</sub>), Außentemp. 35 °C): 6800 W  Nenn-Heizleistung (Raum 20 °C (t<sub>r</sub>), Außentemp. 7/6 °C (t<sub>r</sub>/t<sub>p</sub>)): 8600 W  Luftmenge (niedrig/mittel/hoch): 810 / 912 / 1014 m<sup>3</sup>/h  Entfeuchtung: 3,9 l/h  Nenn-Leistungsaufnahme (Kühlen / Heizen): 2,12 / 2,66 kW  Leistungszahl Kühlen / Heizen (EER/COP): 3,21 / 3,23  Energieeffizienzklasse (Kühlen / Heizen): A / C  Durchschnittlicher Jahresenergieverbrauch (500 Std.): 1060 kWh  Betriebsstrom (Kühlen / Heizen): 9,7 / 12,1 A  Anschlussspannung (über Außengerät): 230 / 50 V/Hz  Schalldruckpegel (Flüster/niedrig/hoch, Kühlen): 35 / 38 / 47 dB(A)  (Flüster/niedrig/hoch, Heizen): 35 / 38 / 47 dB(A)  Schalleistungspegel (hoch, Kühlen/Heizen): 60 / 60 dB(A)  Abmessungen (H x B x T): 275 / 998 / 230 mm  Gewicht: 11,0 kg</p> <p><b>Außengerät:</b>  Wetterfestes Stahlblechgehäuse auf verwindungsfreiem Grundrahmen. Kältekreis umschaltbar für Wärmepumpenbetrieb. Verflüssiger aus CU-Rohr mit aufgedrückten Aluminium-Lamellen. Doppel-Rollkolbenkompressor für besonders leisen und energiesparenden Betrieb. Kompressormotor frequenzgeregelt. Schwingungsgedämpft. Laufruhiger Axialventilator, direkt angetrieben, elektronisch ausgewuchtet, mit integriertem Wicklungsschutz. Expansionsventil zur Anpassung der korrekten Kältemittelmenge. Kältesystem werkseitig mit Sicherheitskältemittel R410A vorgefüllt, Bördelanschlüsse 15,88 mm (5/8“) und 6,35 mm (1/4“).</p> <p><b>Technische Daten Außengerät:</b></p> <p>Anschlussspannung: 230 / 50 V/Hz  Schalldruckpegel (Kühlen / Heizen): 52 / 52 dB(A)  Schalleistungspegel (Kühlen / Heizen): 66 / 66 dB(A)  Abmessungen (H x B x T): 795 / 900 / 320 mm  Gewicht: 67 kg</p>				