



Technische Daten		Innengerät CS-XE21JKEW	Außengerät CU-E21JKE
<b>Kühlleistung (1)</b>	W	6300 (900 – 7100)	
<b>Heizleistung (2)</b>	W	7200 (900 – 8500)	
<b>Entfeuchtung</b>	l/h	3,5	
<b>Luftmenge</b> (Flüster/niedrig/hoch)	m³/h	720 / 798 / 1038	2568
<b>Schalldruckpegel</b> (Fl/ni/ho, Kühlbetrieb)	dB(A)	34 / 37 / 45	48
	dB(A)	34 / 37 / 45	49
<b>Schalleistungspegel</b> (hoch, Kühlbetrieb)	dB(A)	61	62
	dB(A)	61	63
<b>Elektrische Daten</b>			
Stromversorgung	V/Ph/Hz	230/1/50	230/1/50
Leistungsaufnahme (Kühlen / Heizen)	kW	2,21 (0,215 – 2,54) / 2,10 (0,245 – 2,75)	
Betriebsstrom (Kühlen / Heizen)	A	9,8 / 9,3	
Anlaufstrom / max. Strom	A	9,8 / 12,1	
Netzabsicherung (träge)	A	16	
Leistungszahl Kühlen / Heizen (EER/COP)		2,85 (4,19 – 2,80) / 3,43 (3,67 – 3,09)	
Energieeffizienzklasse (Kühlen / Heizen)		C / B	
Jährlicher Energieverbrauch (3)	kWh	1105	
<b>Kältesystem</b>			
Kältemittelmenge (R410A)	g		1290
Ölfüllung	l		0,4
Rohranschlüsse Saugleitung	mm (Zoll)	12,7 (1/2)	
(Bördel) Flüssigkeitsleitung	mm (Zoll)	6,35 (1/4)	
Leitungslänge (min. – max.)	m	3 – 20	
Zus. Kältemittelmenge (> 10 m)	g/m	20	
Drosselorgan		Expansionsventil	
<b>Abmessungen</b>			
Höhe	mm	290	750
Breite	mm	1070	875
Tiefe	mm	235	345
<b>Nettogewicht</b>		kg	12
			49

(1) Die Kühlleistung bezieht sich auf eine Raumtemperatur ( $t_r, t_i$ ) von 27/19,0 °C und eine Außentemperatur von 35 °C.

(2) Die Heizleistung bezieht sich auf eine Raumtemperatur ( $t_r$ ) von 20 °C und eine Außentemperatur ( $t_r, t_i$ ) von 7/6 °C.

(3) Basierend auf durchschnittlich 500 Betriebsstunden.

Die Messungen von Kühl- und Heizleistung sowie Schallpegeln beruhen auf den Eurovent-Bedingungen.

Technische Änderungen vorbehalten.

Draufsicht

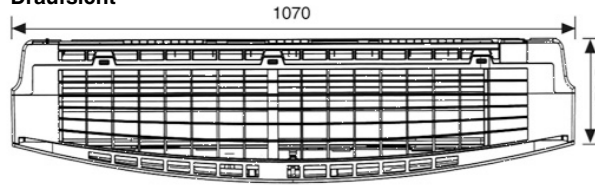

Seitenansicht

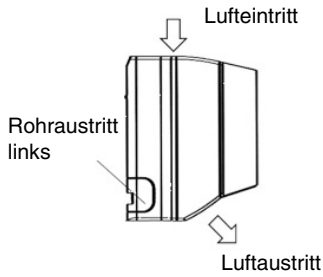

Frontansicht

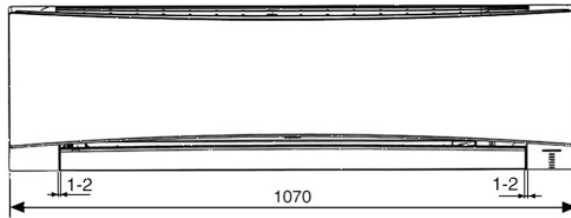

Seitenansicht

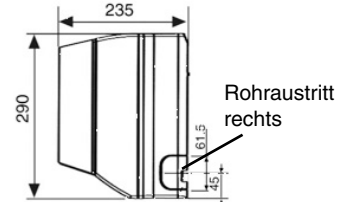

Ansicht von unten

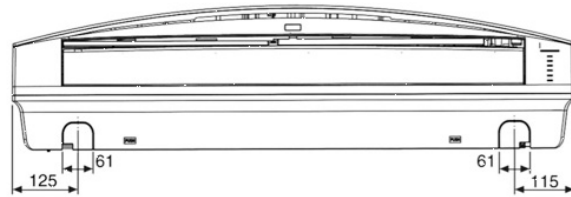

Drahtlose Fernbedienung

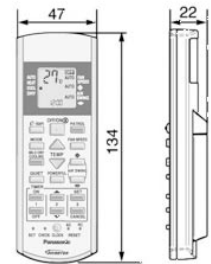

Rückansicht

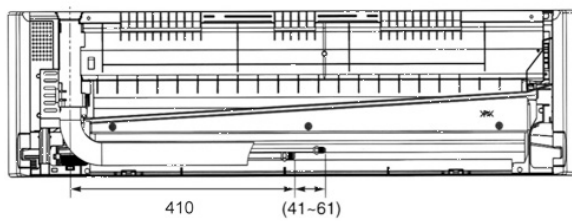

Montageplatte

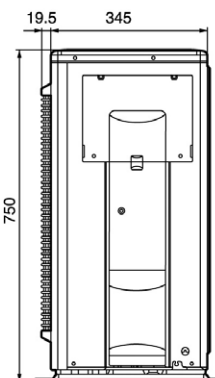
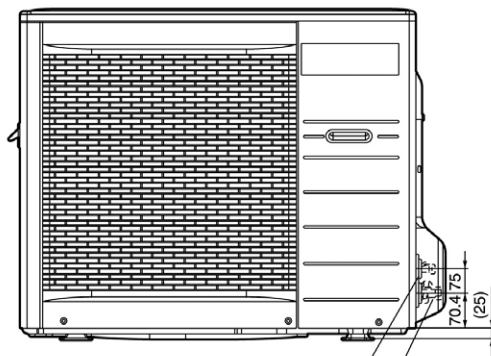
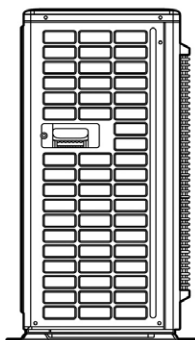
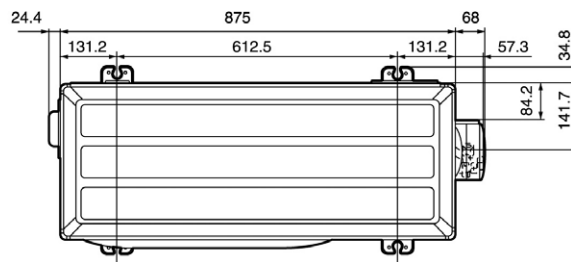
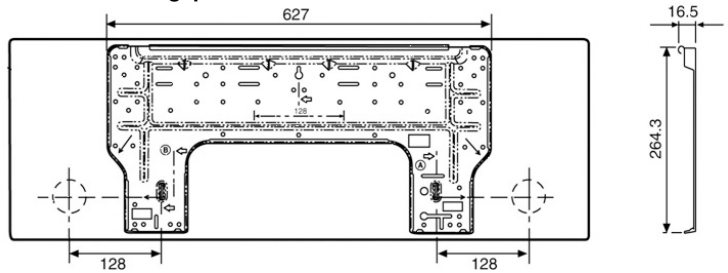

Abmessungen in mm

Technische Änderungen vorbehalten.

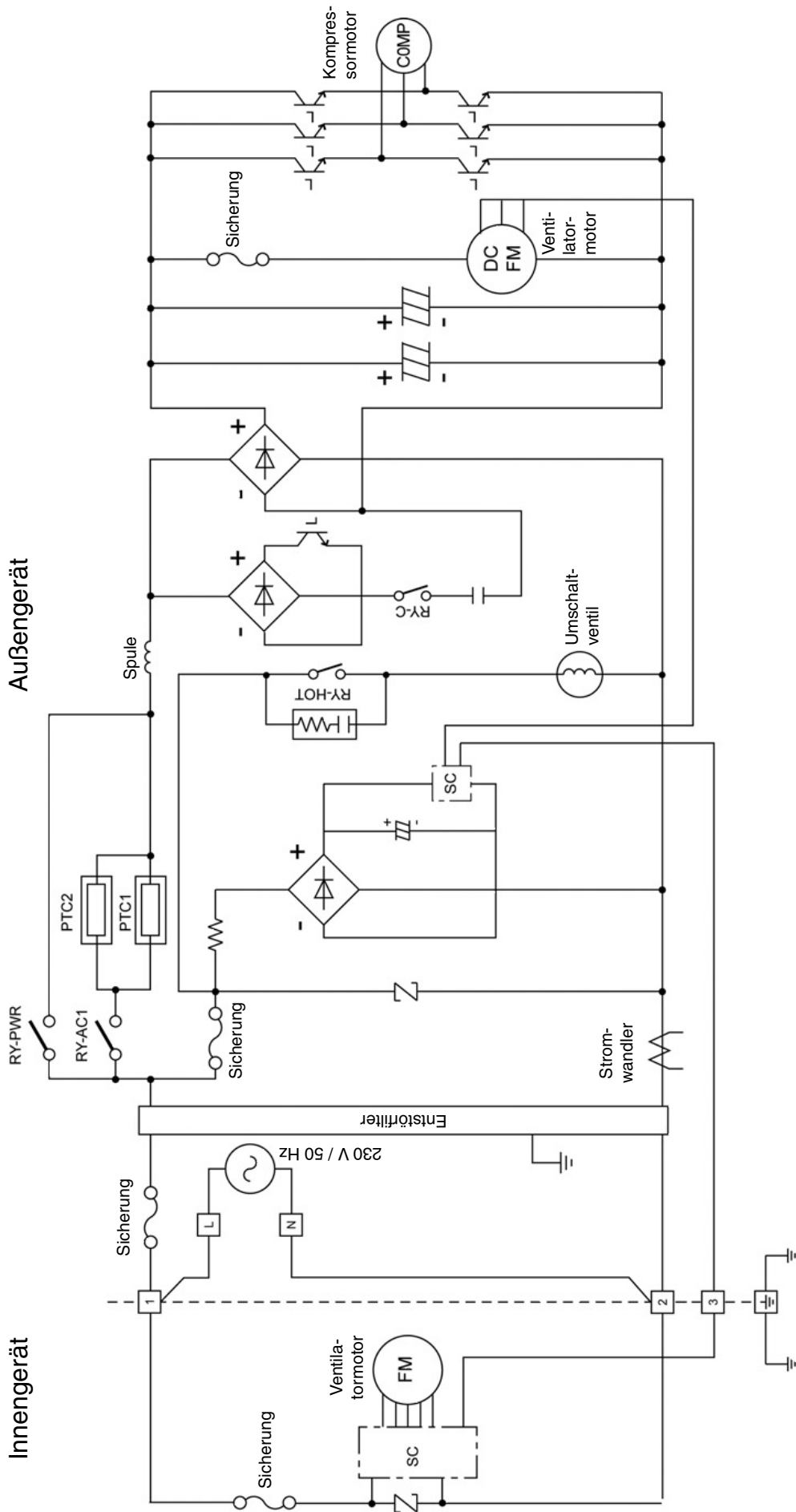

Legende	Beschreibung
COMP	Kompressormotor
DC FM	Ventilatormotor
RY-AC1	Vorschaltrelais
RY-PWR	Hauptrelais

Technische Änderungen vorbehalten.

Ausschreibungstext																																														
Pos	St.	Gegenstand	EP		GP																																									
			€	Ct	€	Ct																																								
		<p><b>Panasonic-Splitklimagerät, luftgekühlt, Invertergerät mit Wärmepumpenschaltung, für Wandmontage, R410A</b></p> <p>Modell: CS-XE21JKEW/CU-E21JKE</p> <p><b>Innengerät</b> Formschönes Gehäuse aus schlagfestem Kunststoff mit silberner Frontabdeckung. Luftansaug auf der Oberseite. Luftausblas im unteren Geräteteil. Vertikale Luftlenkautomatik zur optimalen Zuluftverteilung im Raum oder Luftführung vertikal und horizontal individuell einstellbar. Getrennt von Kühl- oder Heizbetrieb zu- bzw. abschaltbarer Luftqualitätssensor zur Überwachung der Raumluftqualität und automatischen Aktivierung der ebenfalls getrennt nutzbaren Luftreinigungsfunktion. Luftreinigungssystem bestehend aus: Generator zum Anreichern der Raumluft mit negativen Ionen zum Erfrischen der Luft, negativen Aufladen von Schmutzpartikeln in der Luft und Inaktivieren von Bakterien, Viren und Schimmelpilzen; reinigungsfähigem, feinmaschigem Luftfilter über die gesamte Verdampferoberfläche, durch Induktionsspannung positiv elektrostatisch aufgeladen für eine erhöhte Abscheiderate der durch die negativen Ionen aufgeladenen Raumluft-Schmutzpartikel. Funktion Kühlen mit sanfter Entfeuchtung, um ein zu starkes Absinken der Raumluftfeuchte zu verhindern. Querstromventilator mehrstufig schaltbar für besonders geräuscharmen Betrieb. Direkt angetriebener Motor. Verdampfer aus CU-Rohr mit aufgepressten Aluminium-Lamellen. Automatische Wiederaufnahme des zuletzt eingestellten Gerätebetriebs nach Stromausfall. Elektronische Regelung mit mikroprozessorgesteuertem Betriebsablauf für optimalen Klimakomfort. Selbstdiagnose für eine vereinfachte Störungssuche. Schaltkontrolle über drahtlose Infrarot-Fernbedienung (Abstand bis 10 m) mit leicht verständlichem LCD-Display für die Einstellung folgender Funktionen:</p> <ul style="list-style-type: none"> <li>- Ein/Aus, Kühlbetrieb, Kühlbetrieb mit sanfter Entfeuchtung, Heizbetrieb, Entfeuchten, Automatikbetrieb</li> <li>- Luftqualitätsüberwachung, Luftreinigung</li> <li>- Flüsterbetrieb</li> <li>- Turbobetrieb für schnelles Heizen/Kühlen</li> <li>- Temperaturregelung</li> <li>- automatische Zuluftlenkung (vertikal)</li> <li>- Luftführungsarretierung</li> <li>- Luftmengenanpassung</li> <li>- automatischer Nachtbetrieb</li> <li>- 24-Stunden-Echtzeitschaltuhr für Ein- und Ausschaltung</li> </ul> <p><b>Technische Daten Innengerät:</b></p> <table style="width: 100%; border: none;"> <tr> <td>Nenn-Kühlleistung (Raum 27/19 °C (t<sub>r</sub>/t<sub>p</sub>), Außentemp. 35/24 °C):</td> <td style="text-align: right;">6300 W</td> </tr> <tr> <td>Nenn-Heizleistung (Raum 20 °C (t<sub>r</sub>), Außentemp. 7/6 °C (t<sub>r</sub>/t<sub>p</sub>)):</td> <td style="text-align: right;">7200 W</td> </tr> <tr> <td>Luftmenge (niedrig/mittel/hoch):</td> <td style="text-align: right;">798 / 906 / 1.038 m<sup>3</sup>/h</td> </tr> <tr> <td>Entfeuchtung:</td> <td style="text-align: right;">3,5 l/h</td> </tr> <tr> <td>Nenn-Leistungsaufnahme (Kühlen / Heizen):</td> <td style="text-align: right;">2,21 / 2,10 kW</td> </tr> <tr> <td>Leistungszahl Kühlen / Heizen (EER/COP):</td> <td style="text-align: right;">2,85 / 3,43</td> </tr> <tr> <td>Energieeffizienzklasse (Kühlen / Heizen):</td> <td style="text-align: right;">C / B</td> </tr> <tr> <td>Durchschnittlicher Jahresenergieverbrauch (500 Std.):</td> <td style="text-align: right;">1.105 kWh</td> </tr> <tr> <td>Betriebsstrom (Kühlen / Heizen):</td> <td style="text-align: right;">9,8 / 9,3 A</td> </tr> <tr> <td>Anschlussspannung (über Außengerät):</td> <td style="text-align: right;">230 / 50 V/Hz</td> </tr> <tr> <td>Schalldruckpegel (Flüster/niedrig/hoch, Kühlen):</td> <td style="text-align: right;">34 / 37 / 45 dB(A)</td> </tr> <tr> <td>(Flüster/niedrig/hoch, Heizen):</td> <td style="text-align: right;">34 / 37 / 45 dB(A)</td> </tr> <tr> <td>Schallleistungspegel (hoch, Kühlen/Heizen):</td> <td style="text-align: right;">61 / 61 dB(A)</td> </tr> <tr> <td>Abmessungen (H x B x T):</td> <td style="text-align: right;">290 / 1.070 / 235 mm</td> </tr> <tr> <td>Gewicht:</td> <td style="text-align: right;">12,0 kg</td> </tr> </table> <p><b>Außengerät:</b> Wetterfestes Stahlblechgehäuse auf verwindungsfreiem Grundrahmen. Kältekreis umschaltbar für Wärmepumpenbetrieb. Verflüssiger aus CU-Rohr mit aufgepressten Aluminium-Lamellen. Hyperwave-Scrollkompressor für besonders leisen und energiesparenden Betrieb. Kompressormotor frequenzgeregelt. Schwingungsgedämpft. Laufruhiger Axialventilator, direkt angetrieben, elektronisch ausgewuchtet, mit integriertem Wicklungsschutz. Expansionsventil zur Anpassung der korrekten Kältemittelmenge. Kältesystem werkseitig mit Sicherheitskältemittel R410A vorgefüllt, Bördelanschlüsse 12,7 mm (1/2“) und 6,35 mm (1/4“).</p> <p><b>Technische Daten Außengerät:</b></p> <table style="width: 100%; border: none;"> <tr> <td>Anschlussspannung:</td> <td style="text-align: right;">230 / 50 V/Hz</td> </tr> <tr> <td>Schalldruckpegel (Kühlen / Heizen):</td> <td style="text-align: right;">48 / 49 dB(A)</td> </tr> <tr> <td>Schallleistungspegel (Kühlen / Heizen):</td> <td style="text-align: right;">62 / 63 dB(A)</td> </tr> <tr> <td>Abmessungen (H x B x T):</td> <td style="text-align: right;">750 / 875 / 345 mm</td> </tr> <tr> <td>Gewicht:</td> <td style="text-align: right;">49 kg</td> </tr> </table>	Nenn-Kühlleistung (Raum 27/19 °C (t <sub>r</sub> /t <sub>p</sub> ), Außentemp. 35/24 °C):	6300 W	Nenn-Heizleistung (Raum 20 °C (t <sub>r</sub> ), Außentemp. 7/6 °C (t <sub>r</sub> /t <sub>p</sub> )):	7200 W	Luftmenge (niedrig/mittel/hoch):	798 / 906 / 1.038 m <sup>3</sup> /h	Entfeuchtung:	3,5 l/h	Nenn-Leistungsaufnahme (Kühlen / Heizen):	2,21 / 2,10 kW	Leistungszahl Kühlen / Heizen (EER/COP):	2,85 / 3,43	Energieeffizienzklasse (Kühlen / Heizen):	C / B	Durchschnittlicher Jahresenergieverbrauch (500 Std.):	1.105 kWh	Betriebsstrom (Kühlen / Heizen):	9,8 / 9,3 A	Anschlussspannung (über Außengerät):	230 / 50 V/Hz	Schalldruckpegel (Flüster/niedrig/hoch, Kühlen):	34 / 37 / 45 dB(A)	(Flüster/niedrig/hoch, Heizen):	34 / 37 / 45 dB(A)	Schallleistungspegel (hoch, Kühlen/Heizen):	61 / 61 dB(A)	Abmessungen (H x B x T):	290 / 1.070 / 235 mm	Gewicht:	12,0 kg	Anschlussspannung:	230 / 50 V/Hz	Schalldruckpegel (Kühlen / Heizen):	48 / 49 dB(A)	Schallleistungspegel (Kühlen / Heizen):	62 / 63 dB(A)	Abmessungen (H x B x T):	750 / 875 / 345 mm	Gewicht:	49 kg				
Nenn-Kühlleistung (Raum 27/19 °C (t <sub>r</sub> /t <sub>p</sub> ), Außentemp. 35/24 °C):	6300 W																																													
Nenn-Heizleistung (Raum 20 °C (t <sub>r</sub> ), Außentemp. 7/6 °C (t <sub>r</sub> /t <sub>p</sub> )):	7200 W																																													
Luftmenge (niedrig/mittel/hoch):	798 / 906 / 1.038 m <sup>3</sup> /h																																													
Entfeuchtung:	3,5 l/h																																													
Nenn-Leistungsaufnahme (Kühlen / Heizen):	2,21 / 2,10 kW																																													
Leistungszahl Kühlen / Heizen (EER/COP):	2,85 / 3,43																																													
Energieeffizienzklasse (Kühlen / Heizen):	C / B																																													
Durchschnittlicher Jahresenergieverbrauch (500 Std.):	1.105 kWh																																													
Betriebsstrom (Kühlen / Heizen):	9,8 / 9,3 A																																													
Anschlussspannung (über Außengerät):	230 / 50 V/Hz																																													
Schalldruckpegel (Flüster/niedrig/hoch, Kühlen):	34 / 37 / 45 dB(A)																																													
(Flüster/niedrig/hoch, Heizen):	34 / 37 / 45 dB(A)																																													
Schallleistungspegel (hoch, Kühlen/Heizen):	61 / 61 dB(A)																																													
Abmessungen (H x B x T):	290 / 1.070 / 235 mm																																													
Gewicht:	12,0 kg																																													
Anschlussspannung:	230 / 50 V/Hz																																													
Schalldruckpegel (Kühlen / Heizen):	48 / 49 dB(A)																																													
Schallleistungspegel (Kühlen / Heizen):	62 / 63 dB(A)																																													
Abmessungen (H x B x T):	750 / 875 / 345 mm																																													
Gewicht:	49 kg																																													